

brother

Podręcznik Użytkownika

Krótkie instrukcje, dla podstawowych operacji

MFC-J6935DW

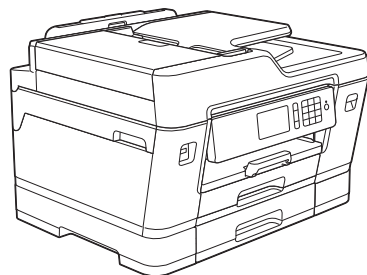

Brother poleca trzymać ten podręcznik niedaleko urządzenia, aby w razie konieczności mieć do niego szybki dostęp.

Podręcznik Użytkownika Online

Podręcznik Użytkownika zawiera podstawowe instrukcje i informacje na temat twojego urządzenia Brother.

Aby uzyskać uzyskać dokładniejsze informacje i bardziej zaawansowane instrukcje zobacz

Podręcznik Użytkownika Online
solutions.brother.com/manuals



Podręczniki użytkownika i gdzie je znaleźć?

Który podręcznik?	Co zawiera?	Gdzie jest?
Przewodnik Bezpieczeństwa Produktu	Najpierw przeczytaj ten przewodnik. Przed rozpoczęciem konfigurowania urządzenia przeczytaj Instrukcje dotyczące bezpieczeństwa. W tym podręczniku znajdują się informacje na temat znaków handlowych oraz ograniczeń prawnych.	Wydrukowany / w opakowaniu
Podręcznik szybkiej obsługi	Postępuj zgodnie z instrukcjami konfigurowania urządzenia i instalowania sterowników oprogramowania dla danego systemu operacyjnego i typu połączenia.	Wydrukowany / w opakowaniu
Podręcznik Użytkownika	Poznaj podstawowe operacje drukowania z komputera, drukowania bezpośredniego, skanowania, kopiowania i faksu oraz podstawowe zasady konserwacji urządzenia. Patrz wskazówki dotyczące rozwiązywania problemów.	Wydrukowany / w opakowaniu
Podręcznik Użytkownika Online	Niniejszy podręcznik zawiera dodatkowe informacje z <i>Podręcznika referencyjnego</i> . Oprócz informacji na temat operacji drukowania z komputera, drukowania bezpośredniego, skanowania, kopiowania, faksowania, usług internetowych, funkcji mobilnych i operacji Brother ControlCenter podano przydatne informacje na temat używania urządzenia w sieci.	Brother Solutions Center ¹
Mobile Print/Scan Guide for Brother iPrint&Scan (Przewodnik Przenośnego Drukowania/Skanowania)	Niniejszy podręcznik zawiera przydatne informacje na temat drukowania z poziomu urządzenia mobilnego i skanowania z urządzenia Brother do urządzenia mobilnego połączonego z siecią Wi-Fi®.	

¹ Odwiedź stronę internetową solutions.brother.com/manuals.

1

Informacje ogólne

Panel sterowania – informacje ogólne

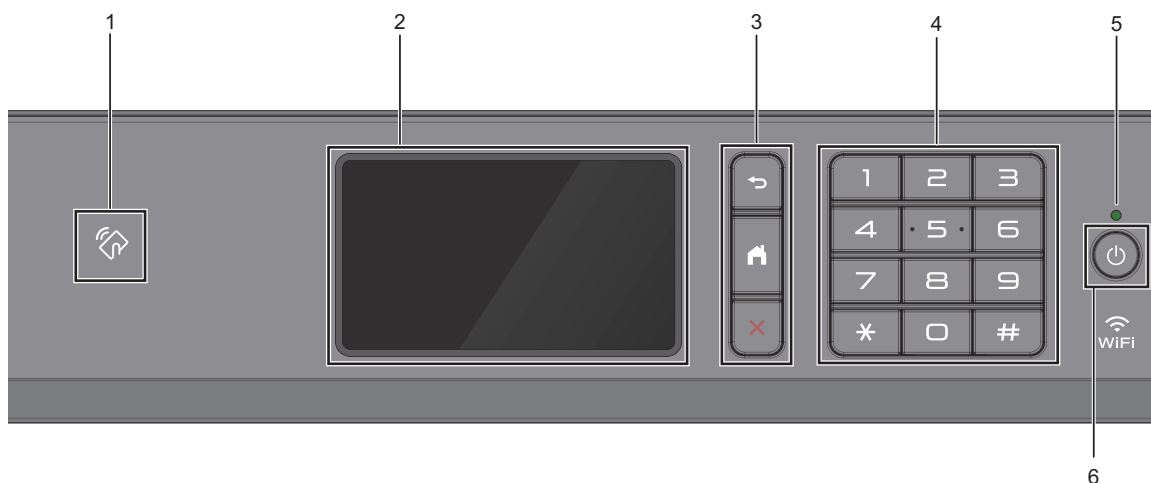

1. Symbol NFC (Near Field Communication – komunikacja bliskiego zasięgu)

Uwierzytelniania za pomocą karty można użyć, dotykając kartą IC symbolu NFC na panelu sterowania.

Jeśli dane urządzenie Android™ obsługuje funkcję NFC, można w ten sam sposób drukować z urządzenia lub skanować dokumenty do urządzenia.

2. Dotykowy ekran ciekłokrystaliczny (LCD)

Dostęp do menu i opcji uzyskuje się poprzez ich naciskanie na ekranie dotykowym.

Dopasuj kąt panelu sterowania, unosząc go.

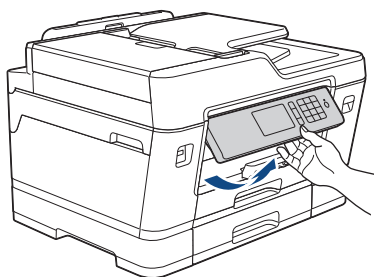

3. Przyciski menu



(Wstecz)

Naciśnij, aby powrócić do poprzedniego menu.



(Ekran główny)

Naciśnij, aby powrócić do ekranu głównego.



(Anuluj)

Naciśnij, aby anulować operację.

4. Klawiatura

Korzystając z przycisków można wybrać numer telefonu lub faksu bądź wprowadzić liczbę kopii.

5. Wskaźnik LED zasilania

Dioda LED świeci zależnie do stanu zasilania urządzenia.

Gdy urządzenie jest w trybie spoczynku, dioda LED miga.

6. Włącznik/wyłącznik zasilania

Naciśnij przycisk , aby uruchomić urządzenie.

Naciśnij i przytrzymaj przycisk , aby wyłączyć urządzenie. Na ekranie dotykowym będzie wyświetlany przez kilka sekund komunikat [Shutting Down], a następnie ekran zgaśnie. Jeśli podłączony jest telefon zewnętrzny lub automat zgłoszeniowy, urządzenia te są zawsze dostępne.

Nawet jeśli urządzenie zostanie wyłączone za pomocą przycisku , będzie ono okresowo czyścić głowicę drukującą, aby zachować jakość drukowania. Aby przedłużyć żywotność głowicy drukującej, zapewnić lepszą wydajność wkładów atramentowych i zachować jakość wydruku, urządzenie powinno być zawsze podłączone do zasilania.

Przegląd ekranu dotykowego LCD

Istnieją trzy ekrany Strona główna dostępne przez przeciągnięcie palcem w lewo lub w prawo bądź naciśnięcie przycisku ◀ lub ▶.

Z ekranów Strona główna można przejść do ekranów Skrótów, konfiguracji Wi-Fi, Funkcji, Ustawień i Poziomu atramentu.

Ekran Strona główna 1

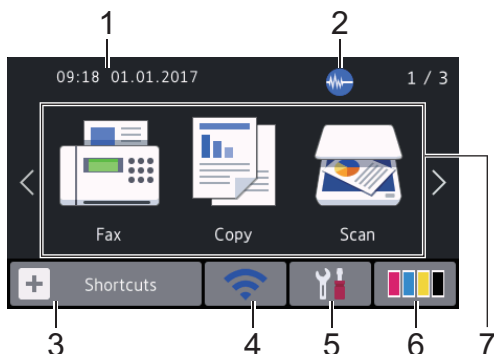

Na tym ekranie jest wyświetlany stan urządzenia znajdującego się w trybie bezczynności. Ekran główny jest też określany ekranem trybu gotowości. Gdy jest on wyświetlany, oznacza to, że urządzenie jest gotowe na następane polecenie.



Można zmienić ekran trybu gotowości.

Więcej informacji ►► *Podręcznik Użytkownika Online: Ustawienie ekranu gotowości*

Ekran Strona główna 1 zapewnia dostęp do operacji [Fax], [Copy] i [Scan].

Ekran Strona główna 2



Ekran Strona główna 2 zapewnia dostęp do funkcji dodatkowych, takich jak operacje [Web], [Apps] oraz [USB].

Ekran Strona główna 3

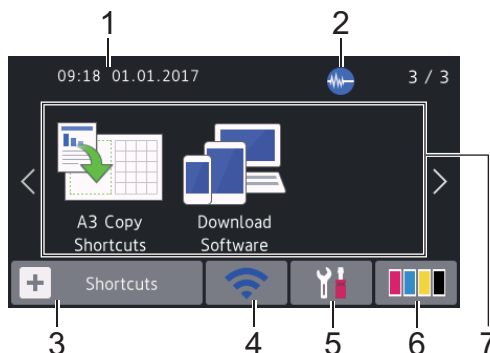

Ekran Strona główna 3 zapewnia dostęp do funkcji dodatkowych, takich jak operacje [A3 Copy Shortcuts] i [Download Software].

1. Data i godzina

Wyświetla datę i czas ustawiony w urządzeniu.

2. Quiet Mode

Ta ikona pojawia się, gdy dla ustawienia [Quiet Mode] wybrano opcję [On].

Ustawienie trybu cichego pozwala zmniejszyć głośność drukowania. Włączenie trybu cichego powoduje obniżenie prędkości drukowania.

3. [Shortcuts]



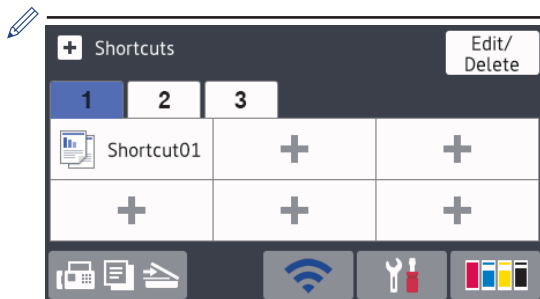

Utwórz skróty do często używanych operacji, takich jak wysyłanie faksów, kopiowanie, skanowanie oraz korzystanie z sieci Web i usług aplikacji.



- Dostępne są trzy karty skrótów, a na każdej można umieścić sześć skrótów.
- Naciśnij przycisk , wyświetlany u dołu ekranu, aby uzyskać dostęp do ekranów Strona główna.

4. Stan sieci bezprzewodowej

Każda ikona w poniższej tabeli przedstawia stan sieci bezprzewodowej.

	Urządzenie nie jest połączone z punktem dostępowym sieci bezprzewodowej. Naciśnij ten przycisk, aby skonfigurować ustawienia sieci bezprzewodowej. Więcej informacji >> <i>Podręcznik szybkiej obsługi</i>
	Sieć bezprzewodowa jest połączona. Trzy poziomowy wskaźnik na każdym ekranie Strona główna wskazuje bieżącą siłę sygnału sieci bezprzewodowej.
	Nie można wykryć punktu dostępowego sieci bezprzewodowej.
	Ustawienie sieci bezprzewodowej jest wyłączone.

 Ustawienia sieci bezprzewodowej można skonfigurować, naciskając przycisk Stan sieci bezprzewodowej.

5. [Settings]

Naciśnięcie umożliwia dostęp do menu [Settings].

6. [Ink]

Wyświetla ilość dostępnego atramentu. Naciśnięcie umożliwia dostęp do menu [Ink].

Gdy żywotność wkładu atramentowego dobiega końca lub wystąpił w nim problem, na symbolu atramentu kolorowego zostanie wyświetlona ikona błędu.

7. Tryby:

-  [Fax]

Naciśnij, aby wejść w tryb faksu.

-  [Copy]

Naciśnij, aby wejść w tryb kopiowania.

-  [Scan]

Naciśnij, aby wejść w tryb skanowania.

-  [Web]

Naciśnięcie umożliwia połączenie urządzenia Brother z usługami internetowymi.

Więcej informacji >> *Podręcznik Użytkownika Online*

-  [Apps]

Naciśnięcie umożliwia połączenie urządzenia Brother z usługą Aplikacje Brother.

Więcej informacji >> *Podręcznik Użytkownika Online*

-  [USB]

Naciśnięcie umożliwia dostęp do menu [USB].

-  [A3 Copy Shortcuts]

Naciśnij, aby skopiować do formatu A3 lub Ledger za pomocą tego menu.

-  [Download Software]

Naciśnięcie powoduje wyświetlenie informacji na temat pobierania i

instalacji oprogramowania dla komputerów oraz urządzeń mobilnych.

8. [Stored Faxes:]

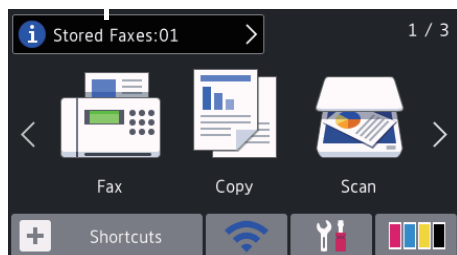

[Stored Faxes] wskazuje liczbę odebranych faksów w pamięci urządzenia.

Naciśnij przycisk , aby wydrukować fakсы.

9. [New Faxes:]

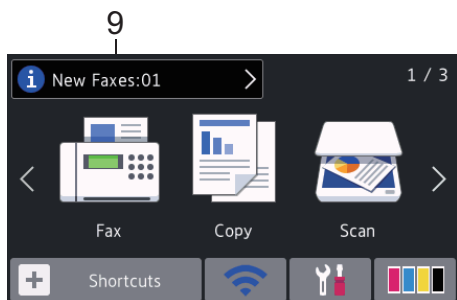

Jeśli dla opcji [Fax review] ustawiono wartość [On], będzie wyświetlany komunikat [New Faxes] z liczbą nowych odebranych faksów zapisanych w pamięci.

Naciśnij przycisk , aby wyświetlić fakсы na ekranie dotykowym.





W przypadku odebrania faksu składającego się ze stron o różnych rozmiarach (na przykład strony o rozmiarze A4 oraz strony o rozmiarze A3) urządzenie może utworzyć i zapisać plik dla każdego rozmiaru papieru, przez co na ekranie dotykowym może być wyświetlana informacja o odebraniu więcej niż jednego zadania faksowania.

10. Ikona ostrzeżenia

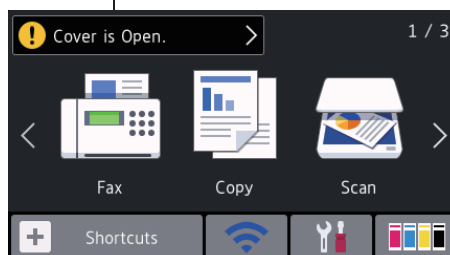
10



Ikona ostrzeżenia  jest wyświetlana, gdy wystąpi komunikat o błędzie lub konserwacji. Aby wyświetlić szczegóły, naciśnij przycisk , a następnie naciśnij przycisk , aby powrócić do trybu gotowości.

WAŻNE

NIE należy naciskać ekranu LCD ostrymi przedmiotami, takimi jak długopis lub rysik. Może to uszkodzić urządzenie.



- W niniejszym urządzeniu zastosowano czcionki ARPHIC TECHNOLOGY CO., LTD.
- NIE dotykaj ekranu LCD natychmiast po podłączeniu przewodu zasilającego lub po włączeniu urządzenia. Może to spowodować wystąpienie błędu.

Nowe informacje od firmy Brother

Nowe informacje od firmy Brother pojawiają się na pasku informacji, gdy ustawienia powiadomień, takie jak [Message from Brother] i [Firmware Auto Check] zostaną skonfigurowane jako [On].

Naciśnij przycisk , aby wyświetlić szczegóły.

Wymagane jest połączenie z Internetem oraz mogą zostać naliczone opłaty za transmisję danych.

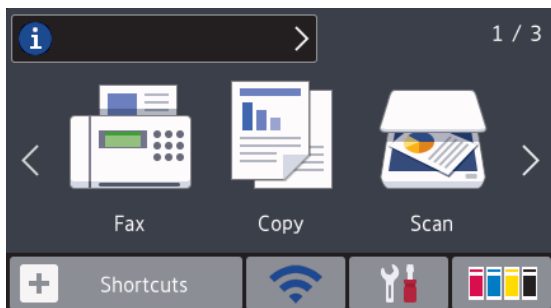

Dostęp do aplikacji Brother Utilities (Windows®)

Brother Utilities to program do uruchamiania aplikacji, który zapewnia wygodny dostęp do wszystkich aplikacji Brother zainstalowanych w komputerze.

1 Wykonaj jedną z następujących czynności:

- Windows Vista® i Windows® 7

Kliknij przycisk  (**Start**) >

Wszystkie programy > **Brother** > **Brother Utilities**.

- Windows® 8

Stuknij lub kliknij ikonę  (**Brother Utilities**) na ekranie **Start** lub na pulpicie.

- Windows® 8.1

Przesuń wskaźnik myszy w lewy dolny róg ekranu **Start** i kliknij 

(w przypadku używania urządzenia dotykowego przesuń palcem w górę od dolnej krawędzi ekranu **Start**, aby wyświetlić ekran **Aplikacje**).

Po wyświetleniu **Aplikacje** stuknij lub kliknij  (**Brother Utilities**).

- Windows® 10

Kliknij  > **Wszystkie aplikacje** > **Brother** > **Brother Utilities**.

2 Wybierz urządzenie.

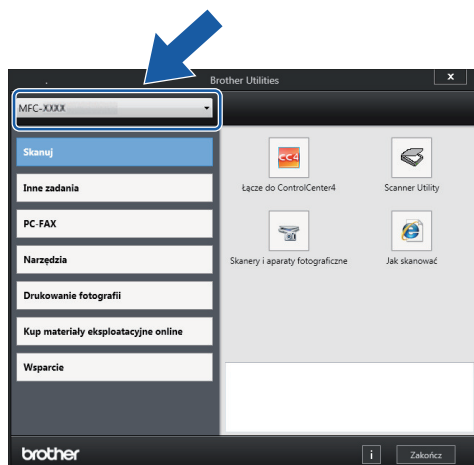

3 Wybierz operację, której chcesz użyć.

Odeinstalowanie oprogramowania i sterowników Brother (Windows®)

1 Włącz  (**Brother Utilities**).

2 Kliknij listę rozwijaną i wybierz nazwę posiadanego modelu (jeśli nie jest jeszcze zaznaczona). Kliknij przycisk **Narzędzia** na lewym pasku nawigacji, a następnie kliknij opcję **Odeinstaluj**.

Wykonaj instrukcje wyświetlane w oknie dialogowym, aby odeinstalować oprogramowanie i sterowniki.

Umieszczanie papieru

1 Umieść papier w tacy w następujący sposób.



Przekartkuj dobrze stos papieru.



Rozmiar papieru określa orientację podczas jego umieszczania.

Taca 1	Taca 2	Umieszczanie papieru		
A4 Letter Executive	A4 Letter (Tylko papier zwykły i papier z recyklingu)		Wyreguluj prowadnice papieru. 	Orientacja pozioma
A5 A6 Zdjęcie Fotografie L Fotografie 2L Karta indeksu Koperty	-		Wyreguluj prowadnice papieru. 	Orientacja pionowa
A3 Ledger Legal Folio Mexico Legal India Legal	A3 Ledger Legal Folio Mexico Legal India Legal (Tylko papier zwykły i papier z recyklingu)		Wysuń tacę używając zielonego suwaka, a następnie wyreguluj prowadnice papieru. 	Orientacja pionowa

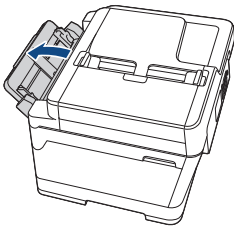
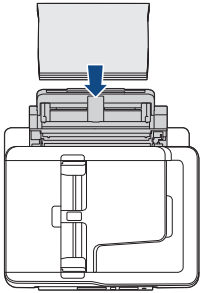
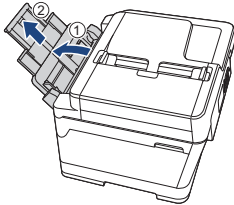
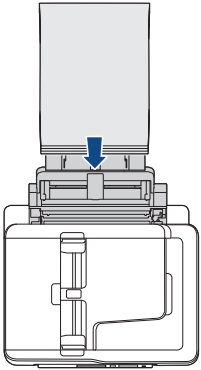
Podajnik wielofunkcyjny	Umieszczanie papieru	
A4 Letter Executive		Orientacja pozioma 
A3 Ledger Legal Folio Mexico Legal India Legal A5 A6 Zdjęcie Fotografie L Fotografie 2L Karta indeksu Koperty		Orientacja pionowa 

Więcej informacji ►► *Podręcznik Użytkownika Online: Wkładanie papieru*

2 Rozłóż klapkę podpory papieru.

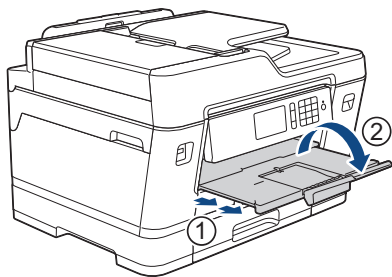

3 W razie potrzeby zmień ustawienie rozmiaru papieru w menu urządzenia.

Wkładanie dokumentów

Wkładanie dokumentów do automatycznego podajnika papieru (ADF)

- 1 Odpowiednio przekartkuj strony.
- 2 Wyreguluj prowadnice papieru (1) do rozmiaru dokumentu.

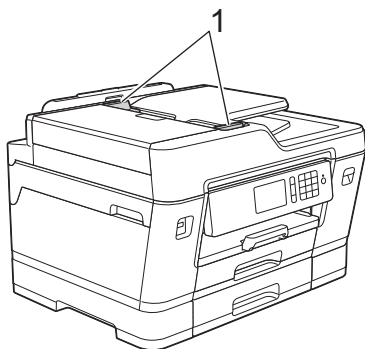

- 3 Umieść dokument wydrukiem *do góry* w podajniku ADF, jak widać na ilustracji, aż dokument zetknie się z rolkami podającymi, a urządzenie wyemituje sygnał dźwiękowy.

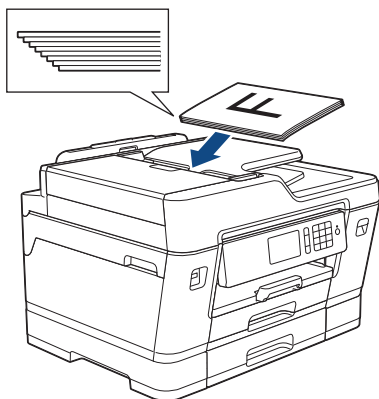

Umieszczanie dokumentów na szybie skanera

- 1 Podnieś pokrywę dokumentu.

- 2 Umieść dokument wydrukiem *do dołu* w lewym górnym rogu szyby skanera, jak widać na ilustracji.

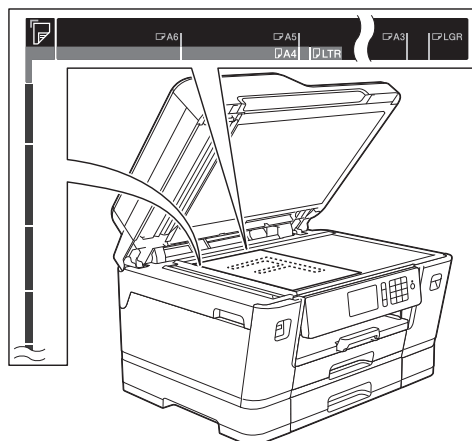

- 3 Zamknij pokrywę dokumentu.

Drukowanie z komputera

Przed rozpoczęciem drukowania sprawdź poniższe:

- Upewnij się, że oprogramowanie i sterowniki Brother są zainstalowane.
- W przypadku korzystania z połączenia USB lub sieci przewodowej: upewnij się, że przewód interfejsu został prawidłowo podłączony.

Drukowanie dokumentu (Windows®)

- 1 Wybierz polecenie drukowania w aplikacji.
- 2 Wybierz pozycję **Brother MFC-XXXX Printer** (gdzie XXXX jest nazwą używanego modelu).
- 3 Kliknij przycisk **Drukuj**.
- 4 Wykonaj operację drukowania.

Drukowanie dokumentu (Macintosh)

- 1 W aplikacji, takiej jak Apple TextEdit, kliknij menu **File (Plik)**, a następnie wybierz opcję **Print (Drukuj)**.
- 2 Wybierz pozycję **Brother MFC-XXXX** (gdzie XXXX jest nazwą używanego modelu).
- 3 Kliknij przycisk **Print (Drukuj)**.

- 4 Wykonaj operację drukowania.

Różne operacje drukowania

Aby korzystać z różnych funkcji drukowania, kliknij przycisk właściwości lub preferencji drukowania, aby zmienić ustawienie drukarki.

Automatyczne drukowanie na obu stronach papieru

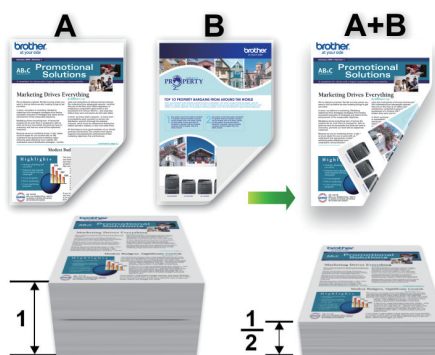

Drukowanie więcej niż jednej strony na jednym arkuszu papieru (Wiele obok siebie)



System Windows®:

Więcej informacji ►► *Podręcznik Użytkownika Online: Drukowanie z komputera (Windows®)*

Komputery Macintosh:

Więcej informacji ►► *Podręcznik Użytkownika Online: Drukowanie z komputera (Macintosh)*

Drukowanie zdjęć bezpośrednio z pamięci USB flash

Podgląd oraz drukowanie zdjęć z pamięci USB flash

Przed wydrukowaniem zdjęć można je wyświetlić na ekranie LCD. Urządzenie umożliwia drukowanie obrazów zapisanych w pamięci USB flash.

- 1 Umieść pamięć USB flash w gnieździe USB.

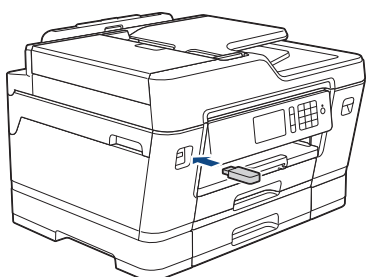

- 2 Naciśnij [JPEG Print] > [Select Files].
- 3 Przeciągnij palcem w lewo lub w prawo, ewentualnie naciśnij przycisk ◀ lub ▶, aby wyświetlić zdjęcie, które ma zostać wydrukowane, a następnie naciśnij je.

 Aby wydrukować wszystkie zdjęcia, naciśnij [Print All], a następnie naciśnij [Yes], aby potwierdzić.

- 4 Naciśnij przycisk **x 01**, aby wyświetlić klawiaturę na ekranie dotykowym, a następnie przy użyciu klawiatury na ekranie dotykowym wprowadź liczbę kopii. Naciśnij [OK].

Możesz również nacisnąć [-] lub [+] na ekranie dotykowym lub skorzystać z przycisków klawiatury telefonicznej.

- 5 Naciśnij przycisk [OK].
- 6 Powtarzaj trzy ostatnie kroki aż do momentu wybrania wszystkich zdjęć, które mają zostać wydrukowane.
- 7 Naciśnij przycisk [OK].
- 8 Sprawdź i zatwierdź wyświetloną listę opcji.
- 9 Aby zmienić ustawienia drukowania, naciśnij przycisk [Print Settings]. Po zakończeniu naciśnij [OK].
- 10 Naciśnij [Start].

Przegląd ustawień drukowania

Zmienione ustawienia drukowania obowiązują tymczasowo dla bieżącej operacji drukowania. Po zakończeniu drukowania urządzenie przywraca ustawienia domyślne.

 Najczęściej używane ustawienia drukowania można zapisać, ustawiając je jako domyślne.

Więcej informacji >> *Podręcznik Użytkownika Online*

Kopiowanie dokumentu

1 Upewnij się, że na tacę papieru załadowany został właściwy rozmiar papieru.

2 Włóż dokument.

3 Naciśnij  [Copy].

Na ekranie dotykowym pojawi się komunikat:

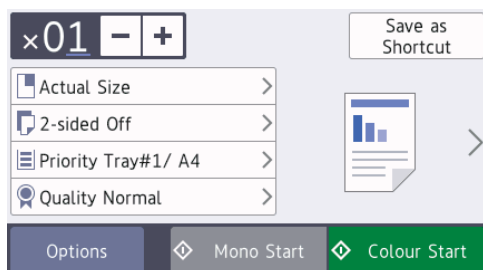

4 W razie potrzeby zmień ustawienia kopiowania.

W przypadku umieszczenia zwykłego papieru o rozmiarze innym niż A4, należy zmienić ustawienia [Paper Size] oraz [Paper Type], naciskając [Options].

- **x01** (Liczba kopii)

Naciśnij przycisk **x01**, aby wyświetlić klawiaturę na ekranie dotykowym, a następnie przy użyciu klawiatury na ekranie dotykowym wprowadź liczbę kopii. Naciśnij [OK].

Możesz również nacisnąć [-] lub [+] na ekranie dotykowym lub skorzystać z przycisków klawiatury telefonicznej.

- [Options]

Aby zmienić ustawienia kopiowania tylko dla następnej kopii, naciśnij przycisk **Options**.

Po zakończeniu wprowadzania zmian ustawień naciśnij [OK].

Po zakończeniu wybierania nowych opcji można je zapisać przez naciśnięcie przycisku [Save as Shortcut].

5 Naciśnij przycisk [Mono Start] lub [Colour Start].

Aby zakończyć kopiowanie, naciśnij przycisk .

Inne opcje kopiowania

Zmieniając ustawienia kopii można zmieniać różne funkcje kopii. Naciśnij przycisk [Options].

Powiększanie lub zmniejszanie kopiowanych zdjęć

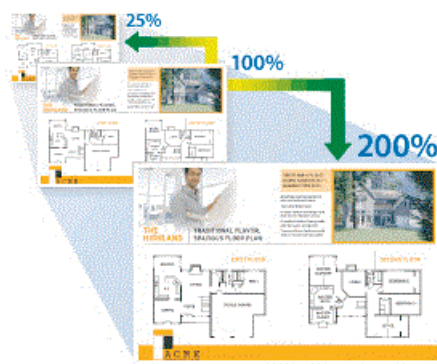

Kopiowanie 2-stronne

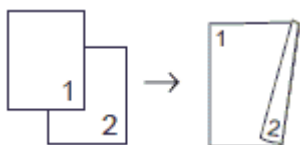

Więcej informacji ►► *Podręcznik Użytkownika*
Online: *Kopij*

Przed skanowaniem

Przed przystąpieniem do skanowania, należy:

- Upewnij się, że oprogramowanie i sterowniki Brother są zainstalowane.
- W przypadku korzystania z połączenia USB lub sieci przewodowej: upewnij się, że przewód interfejsu został prawidłowo podłączony.

Skanowanie z komputera

Dostępnych jest kilka sposobów korzystania z komputera w celu skanowania zdjęć i dokumentów za pomocą urządzenia Brother. Użyj programów dostarczonych przez firmę Brother lub z ulubionej aplikacji do skanowania.

Więcej informacji ►► *Podręcznik Użytkownika Online: Skanowanie z komputera (Windows®)* lub *Skanowanie z komputera (Macintosh)*

Skanowanie za pomocą przycisku skanowania urządzenia

Użyj przycisku skanowania na urządzeniu, aby wprowadzić tymczasowe zmiany w ustawieniach skanowania. Aby wprowadzić stałe zmiany, skorzystaj z oprogramowania ControlCenter firmy Brother.

- 1 Włóż dokument.
- 2 Naciśnij  [Scan].

- 3 Przeciągnij palcem w lewo lub w prawo, ewentualnie naciśnij przycisk ◀ lub ▶, aby wyświetlić  [to PC].

Ikona zostanie przesunięta na środek ekranu dotykowego i będzie podświetlona na niebiesko.

- 4 Naciśnij  [to PC].

- 5 Naciśnij [to File].

- 6 Jeśli urządzenie jest podłączone do sieci, przeciągnij palcem w górę lub w dół, ewentualnie naciśnij przycisk ▲ lub ▼, aby wyświetlić komputer, do którego mają być wysłane dane, a następnie naciśnij nazwę komputera.



Jeśli na wyświetlaczu LCD pojawi się monit o numer PIN, za pomocą wyświetlacza LCD wprowadź czterocyfrowy numer PIN dla komputera, a następnie naciśnij przycisk [OK].

- 7 Wykonaj jedną z następujących czynności:
 - Aby zmienić ustawienia, naciśnij przycisk [Options], a następnie przejdź do kolejnego kroku.
 - Naciśnij przycisk [Start], aby rozpocząć skanowanie bez zmiany dodatkowych ustawień. Urządzenie rozpocznie skanowanie. W przypadku korzystania z szyby skanera urządzenia postępuj zgodnie z instrukcjami na wyświetlaczu LCD, aby ukończyć zadanie skanowania.
- 8 Aby skanować obie strony dokumentu, naciśnij [2-sided Scan], a następnie wybierz typ dokumentu.



9 W razie potrzeby zmień wymagane ustawienia skanowania, takie jak rodzaj skanowania, rozdzielczość, typ pliku i rozmiar dokumentu. Po zakończeniu naciśnij przycisk [OK].

10 Naciśnij przycisk [Start].
Urządzenie rozpocznie skanowanie. W przypadku korzystania z szyby skanera urządzenia postępuj zgodnie z instrukcjami na wyświetlaczu LCD, aby ukończyć zadanie skanowania.

Przed faksowaniem

Zakłócenia linii telefonicznej/VoIP

W przypadku problemów z wysyłaniem lub odbieraniem faksu z powodu możliwych zakłóceń na linii telefonicznej, lub jeśli korzystasz z systemu VoIP, zalecamy zmianę szybkości modemu w celu zminimalizowania błędów w działaniu faksu.

- 1 Naciśnij przycisk  [Settings] > [All Settings] > [Initial Setup] > [Compatibility].
- 2 Naciśnij żądaną opcję.
 - Opcja [Basic (for VoIP)] powoduje ograniczenie prędkości modemu do 9600 b/s oraz wyłączenie odbierania faksów kolorowych i funkcji ECM z wyjątkiem wysyłania faksów kolorowych. O ile zakłócenia nie są powtarzającym się problemem używanej linii telefonicznej, zaleca się korzystanie z tego ustawienia tylko w razie potrzeby. Aby poprawić zgodność z większością usług VoIP, firma Brother zaleca zmianę ustawienia zgodności na [Basic (for VoIP)].
 - [Normal] ustawia szybkość modemu na 14 400 bps.
 - [High] ustawia szybkość modemu na 33 600 bps.
- 3 Naciśnij .



- VoIP (Voice over IP) to rodzaj systemu telefonicznego, który wykorzystuje połączenie internetowe zamiast tradycyjnej linii telefonicznej.

Powiązane informacje

- Komunikaty o błędach i konserwacji ►► strona 25

Wysyłanie faksów

- 1 Włóż dokument do podajnika ADF lub umieść go na szybie skanera.
- 2 Naciśnij  [Fax].



Jeśli dla opcji [Fax Preview] ustawiono wartość [On], naciśnij  [Fax] > [Sendind Faxes].

Na ekranie dotykowym pojawi się komunikat:

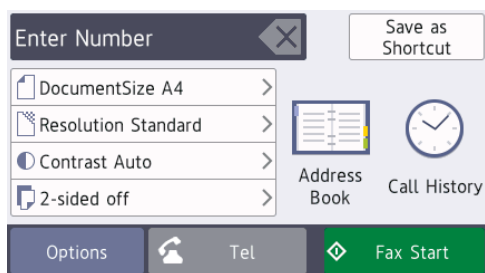

- 3 Wprowadź numer faksu w jeden z następujących sposobów:
 - Klawiatura telefoniczna (wprowadź numer faksu ręcznie)
 - Naciśnij wszystkie cyfry numeru za pomocą klawiatury telefonicznej.
 - [Redial] (Ponowne wybieranie ostatniego wybieranego numeru).

Naciśnij [Call History] > [Redial].

- [Outgoing Call] (Wybierz numer z historii połączeń wychodzących).

Naciśnij [Call History] > [Redial].

Wybierz odpowiedni numer i naciśnij przycisk [Apply].

- [Address Book] (Wybierz numer z książki adresowej).

Naciśnij [Address Book]. Wykonaj jedną z następujących czynności:

- Wybierz odpowiedni numer i naciśnij przycisk [Apply].
- Naciśnij przycisk  a następnie wprowadź pierwszą literę nazwy i naciśnij przycisk [OK]. Naciśnij nazwę, która ma zostać wybrana. Jeśli do nazwy przyporządkowane są dwa numery, naciśnij żądany numer. Naciśnij [Apply].



Jeśli dostępne jest wyszukiwanie LDAP, wynik wyświetlony na ekranie dotykowym zostanie oznaczony symbolem .

4 Naciśnij [Document Size].

Wybierz wymaganą opcję rozmiaru dokumentu.

5 Aby zmienić ustawienia faksowania, naciśnij [Options].

Po zakończeniu naciśnij [OK].

6 Naciśnij przycisk [Fax Start].

7 Wykonaj jedną z następujących czynności:

- W przypadku korzystania z podajnika ADF urządzenie rozpocznie skanowanie i wysyłanie dokumentu.

- W przypadku korzystania z szyby skanera i wybrania opcji [Mono] w obszarze [Colour Settings] urządzenie rozpocznie skanowanie pierwszej strony.

Przejdź do następnego kroku.

- W przypadku korzystania z szyby skanera i wybrania opcji [Colour] w obszarze [Colour Setting] na ekranie dotykowym pojawi się pytanie o wysłanie faksu kolorowego.

Naciśnij przycisk [Yes (Colour Fax)], aby potwierdzić. Urządzenie rozpocznie wybieranie numeru i wysyłanie dokumentu.

8 Gdy na ekranie dotykowym pojawi się komunikat [Next Page?], wykonaj jedną z następujących czynności:

- Po zakończeniu skanowania stron naciśnij przycisk [No]. Urządzenie rozpocznie wysyłanie dokumentu.
- Naciśnij przycisk [Yes], aby zeskanować kolejną stronę. Umieść następną stronę na szybie skanera, a następnie naciśnij przycisk [OK]. Urządzenie rozpocznie skanowanie strony.



Powtórz ten krok dla każdej kolejnej strony.

Wybór właściwego trybu odbioru

Należy wybrać tryb odbioru odpowiedni dla posiadanych urządzeń zewnętrznych oraz usług telefonicznych.

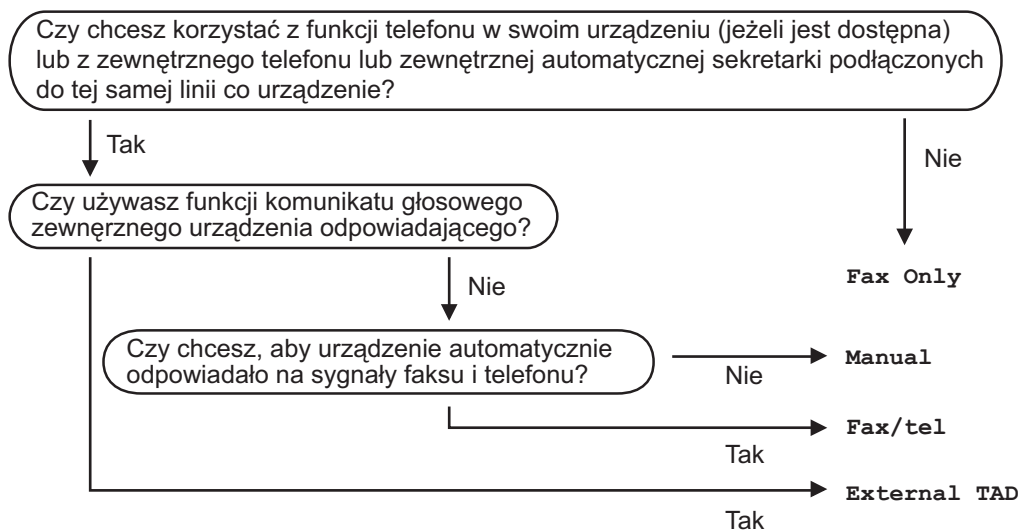
Domyślnie urządzenie będzie automatycznie odbierać wszystkie fakсы, które zostaną do niego wysłane. Poniższy schemat pomoże wybrać odpowiedni tryb.



- 1 Naciśnij przycisk  [Settings] > [All Settings] > [Fax] > [Setup Receive] > [Receive Mode].
- 2 Naciśnij opcję [Fax Only], [Fax/tel], [External TAD] lub [Manual].
- 3 Naciśnij .

Sprawdzanie jakości druku

Jeśli pojawią się niewyraźne albo rozmazane kolory i tekst lub na wydrukach brakuje tekstu, dysze głowicy drukującej mogą być zatkane. Wydrukuj arkusz wydruku próbnego i przyjrzyj się wzorowi kontrolnemu dysz.

- 1 Naciśnij  [Ink] > [Improve Print Quality] > [Check Print Quality].



Można także nacisnąć przycisk  [Settings] > [Maintenance] > [Improve Print Quality] > [Check Print Quality].

- 2 Naciśnij [Start].
Urządzenie wydrukuje arkusz sprawdzania jakości drukowania.
- 3 Sprawdź jakość czterech bloków koloru na arkuszu.
- 4 Na ekranie dotykowym pojawi się pytanie o jakość druku. Wykonaj jedną z następujących czynności:
 - Jeśli wszystkie linie są wyraźne i widoczne, naciśnij przycisk [No], a następnie naciśnij przycisk , aby zakończyć kontrolę jakości drukowania.
 - W przypadku brakujących linii (patrz **Niska jakość** poniżej) naciśnij przycisk [Yes].

OK

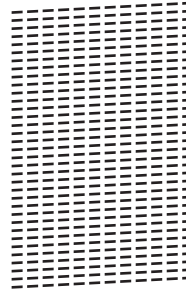

Niska jakość

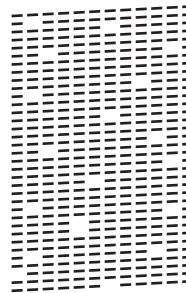

- 5 Na ekranie dotykowym pojawi się prośba o sprawdzenie jakości drukowania każdego koloru. Naciśnij numer wzoru (1–4), który jest najbardziej zbliżony do wyników drukowania.
- 6 Wykonaj jedną z następujących czynności:
 - Jeśli wymagane jest czyszczenie głowicy, naciśnij przycisk [Start], aby uruchomić procedurę czyszczenia.
 - Jeśli czyszczenie głowicy nie jest wymagane, na ekranie dotykowym automatycznie pojawi się ekran Obsługa. Naciśnij .
- 7 Po zakończeniu procedury czyszczenia na ekranie dotykowym pojawi się pytanie, czy ponownie wydrukować arkusz sprawdzania jakości drukowania. Naciśnij przycisk [Yes], a następnie naciśnij przycisk [Start].

Urządzenie ponownie wydrukuje arkusz sprawdzania jakości drukowania. Ponownie sprawdź jakość czterech bloków koloru na arkuszu.

W przypadku czyszczenia głowicy drukującej i braku poprawy jakości druku spróbuj zainstalować nowy, oryginalny wkład atramentowy firmy Brother dla każdego koloru, z którym występuje problem. Spróbuj ponownie wyczyścić głowicę drukującą. Jeśli jakość wydruku się nie poprawi, skontaktuj się z działem obsługi klienta firmy Brother lub z lokalnym przedstawicielem firmy Brother.

WAŻNE

NIE DOTYKAJ głowicy drukującej. Dotykanie głowicy drukującej może spowodować jej trwałe uszkodzenie i unieważnienie jej gwarancji.



Jeśli dysza głowicy drukującej jest zatkana, wydrukowana próbka wygląda w ten sposób.



Po oczyszczeniu dyszy głowicy drukującej linie znikną.



Sprawdzanie wyrównania druku z urządzenia Brother

Jeżeli po przetransportowaniu urządzenia drukowany tekst jest rozmazany lub obrazy są wyblakłe, dostosuj wyrównanie wydruku.

- 1 Naciśnij  [Ink] > [Improve Print Quality] > [Alignment].



Można także nacisnąć przycisk  [Settings] > [Maintenance] > [Improve Print Quality] > [Alignment].

- 2 Naciśnij przycisk [Next].
- 3 Przeciagnij palcem w górę lub w dół bądź naciśnij przycisk ▲ lub ▼, aby wyświetlić rozmiar papieru, który wymaga regulacji wyrównania wydruku, a następnie naciśnij ten rozmiar.
- 4 Naciśnij przycisk [Basic Alignment] lub [Advanced Alignment].
- 5 Umieść papier w wybranym rozmiarze na tacy, a następnie naciśnij przycisk [Start].

Urządzenie wydrukuje arkusz sprawdzania wyrównania.

(A)

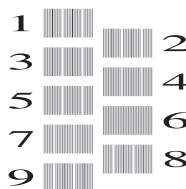

- 6** W przypadku wzoru „A” przeciągnij palcem w górę lub w dół bądź naciśnij przycisk ▲ lub ▼, aby wybrać numer wydruku testowego, w którym pionowe pasy są najmniej widoczne (1–9), a następnie go naciśnij (w przykładzie najlepszym wyborem jest numer 6). Naciśnij [OK].

Powtórz tę czynność dla pozostałych wzorów.



Jeśli wyrównanie wydruku nie jest prawidłowo wyregulowane, tekst będzie rozmazany, jak to zostało przedstawione na rysunku.

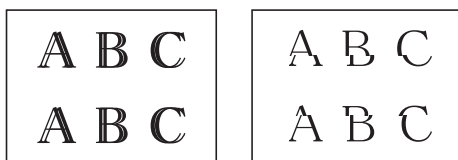

Po prawidłowym wyrównaniu wydruku tekst będzie wyglądał w ten sposób.



- 7** Naciśnij przycisk .

Ta sekcja pomaga w rozwiązywaniu problemów, jakie mogą wystąpić podczas eksploatacji urządzenia Brother.

Zidentyfikuj problem

Nawet jeśli wydaje się, że występuje problem z urządzeniem, większość problemów można usunąć samodzielnie.

Najpierw sprawdź, czy:

- Przewód zasilający urządzenia jest podłączony prawidłowo i zasilanie urządzenia jest włączone.
- Wszystkie pomarańczowe części zabezpieczające urządzenie zostały usunięte.
- Wkłady atramentowe zostały prawidłowo zainstalowane.
- Pokrywa skanera oraz pokrywa do usuwania zakleszczonego papieru są całkowicie zamknięte.
- Papier został odpowiednio włożony do tacy papieru.
- Przewody interfejsu są dokładnie podłączone do urządzenia i komputera lub połączenie bezprzewodowe jest skonfigurowane zarówno w urządzeniu, jak i w komputerze.
- (W przypadku modeli sieciowych) Punkt dostępowy (dla sieci bezprzewodowej), router lub koncentrator jest włączony i miga jego przycisk połączenia.
- Aby znaleźć błąd i rozwiązanie, sprawdź informacje na ekranie LCD lub stan urządzenia w **Monitorze statusu** na komputerze.

Użycie LCD

1. Postępuj zgodnie z komunikatami na wyświetlaczu LCD.
2. Patrz instrukcje zawarte w poniższej tabeli Komunikaty o błędach i konserwacji.
3. Jeśli nie możesz usunąć błędu, zapoznaj się z *Podręcznik Użytkownika Online: Komunikaty o błędach i konserwacji*

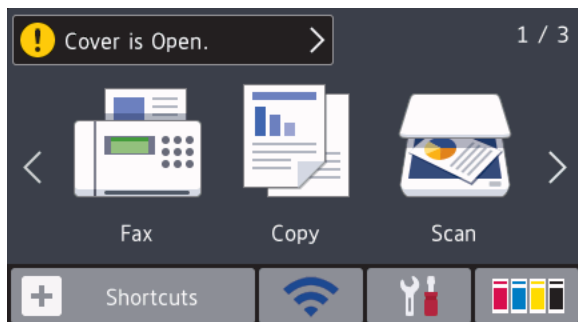

Użycie Monitora statusu

- Kliknij dwukrotnie ikonę  w obszarze powiadomień na pasku zadań.
- Poszczególne kolory ikon oznaczają stan urządzenia.
- Kliknij przycisk **Rozwiązywanie problemów**, aby uzyskać dostęp do witryny rozwiązywania problemów firmy Brother.

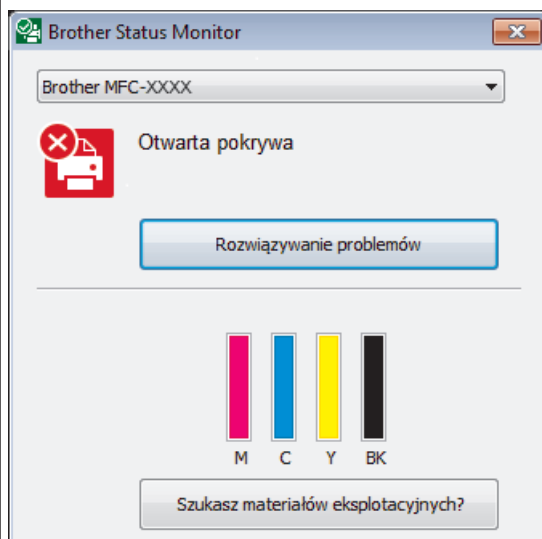

Komunikaty o błędach i konserwacji

Najczęściej występujące komunikaty o błędach i konserwacji zostały przedstawione w tabeli. Dodatkowe informacje można znaleźć w *Podręcznik Użytkownika Online*.

Możesz samodzielnie skorygować większość błędów i wykonać rutynowe prace konserwacyjne. Jeśli potrzebujesz więcej porad, przejdź do strony posiadanego modelu **Odpowiedzi na często zadawane pytania i rozwiązywanie problemów** w witrynie Brother Solutions Center pod adresem support.brother.com.



Jeśli na ekranie dotykowym są wyświetlane komunikaty o błędach, a urządzenie Android™ obsługuje funkcję NFC, przyłóż urządzenie do symbolu NFC na panelu sterowania, aby przejść do witryny Brother Solutions Center i zapoznać się z najnowszą wersją odpowiedzi na najczęściej zadawane pytania (FAQ) dotyczące danego urządzenia. (Mogą obowiązywać prędkości transmisji wiadomości i danych określone przez dostawcę usług telefonicznych).

Upewnij się, że funkcje NFC w urządzeniu Brother i w urządzeniu Android™ są włączone.

Komunikat o błędzie	Działanie
TX Error Paper Size Mismatch	Wybierz prawidłową opcję rozmiaru dokumentu i ponownie naciśnij przycisk <code>Start Fax</code> .
Out of Memory	Jeśli trwa operacja wysyłania faksu lub kopiowania: <ul style="list-style-type: none">• ,Naciśnij przycisk  [<code>Quit</code> lub <code>Close</code> i poczekaj, aż zakończą się inne wykonywane operacje, a następnie spróbuj ponownie.• Naciśnij przycisk <code>Send Now</code>, aby wysłać zeskanowane dotychczas strony.• Naciśnij przycisk <code>Partial Print</code>, aby skopiować zeskanowane dotychczas strony.• Usuń dane z pamięci. Aby zyskać dodatkową pamięć, można wyłączyć odbieranie faksów do pamięci. Więcej informacji >> <i>Podręcznik Użytkownika Online: Wyłączanie odbieranie do pamięci</i>• Wydrukuj odebrane fakсы zapisane w pamięci. Więcej informacji >> <i>Podręcznik Użytkownika Online: Drukowanie faksu zapisanego w pamięci urządzenia</i>

Komunikat o błędzie	Działanie
No Paper Fed No Paper Fed [Tray #1] No Paper Fed [MP Tray] No Paper Fed [Tray #2]	<p>Wykonaj jedną z następujących czynności:</p> <ul style="list-style-type: none"> • Uzupełnij papier na tacy i postępuj zgodnie z instrukcjami wyświetlanymi na ekranie LCD. • Usuń i ponownie umieść papier na tacy, a następnie postępuj zgodnie z instrukcjami wyświetlanymi na ekranie LCD. <p>Papier nie został wsunięty w pozycji środkowej podajnika wielofunkcyjnego.</p> <p>Wyjmij papier, wsuń go ponownie w pozycji środkowej podajnika wielofunkcyjnego, a następnie postępuj zgodnie z instrukcjami wyświetlanymi na ekranie LCD.</p> <p>Więcej informacji ►► <i>Podręcznik Użytkownika Online: Włóż papier do podajnika wielofunkcyjnego</i></p> <p>Pokrywa usuwania zacięć nie jest prawidłowo zamknięta.</p>
Repetitive Paper Jams	<p>Usuń wszelkie obce przedmioty i kawałki papieru znajdujące się w maszynie.</p> <p>Więcej informacji ►► <i>Podręcznik Użytkownika Online: Usuń skrawki papieru</i></p>
Repetitive No Paper Fed	<p>Wyczyść rolki pobierania papieru.</p> <p>Więcej informacji ►► <i>Podręcznik Użytkownika Online: Czyszczenie rolek chwytających papier</i></p>
Unable to Clean XX Unable to Initialize XX Unable to Print XX	<p>W urządzeniu znajduje się obcy przedmiot, taki jak spinacz lub skrawek oderwanego papieru.</p> <p>Otwórz pokrywę skanera i usuń obce przedmioty oraz kawałki papieru z wnętrza urządzenia. Jeśli komunikat o błędzie występuje nadal, odłącz na kilka minut zasilanie urządzenia, a następnie podłącz je ponownie.</p> <p>Możesz spróbować wykonać dodatkowe operacje usuwania zacięć papieru.</p> <p>Więcej informacji ►► <i>Podręcznik Użytkownika Online: Usuń skrawki papieru</i></p> <p>Jeśli nie możesz drukować odebranych faksów, przekaż je do innego urządzenia do obsługi faksów lub do komputera.</p> <p>Więcej informacji ►► <i>Podręcznik Użytkownika Online: Przesyłanie faksów lub raportu dziennika faksów</i></p>
Data Remaining in Memory	<p>Naciśnij przycisk . Urządzenie anuluje zadanie i usunie je z pamięci. Spróbuj drukować ponownie.</p>
Document Jam/ too Long	<p>Dokument nie został prawidłowo umieszczony lub podany albo dokument skanowany z podajnika ADF był zbyt długi.</p> <p>Więcej informacji ►► <i>Podręcznik Użytkownika Online: Zacięcia dokumentów</i></p>

Komunikat o błędzie	Działanie
Hub is Unusable.	Koncentratory oraz pamięci USB flash z wbudowanym koncentratorem nie są obsługiwane. Odłącz urządzenie od bezpośredniego interfejsu USB.
Touchscreen Initialisation Failed	<p>Ekran dotykowy został naciśnięty, zanim zakończyło się inicjowanie po włączeniu zasilania.</p> <p>Upewnij się, że nic nie dotyka ekranu dotykowego ani nie opiera się o niego, szczególnie podczas podłączania urządzenia.</p> <p>Brud mógł zgromadzić się pomiędzy dolną częścią ekranu dotykowego a jego ramką.</p> <p>Włóż kawałek sztywnego papieru pomiędzy dolną część ekranu dotykowego a jego ramkę i przesuń ją w przód i w tył, aby wypchnąć brud.</p>
Cannot Detect Ink Volume	Wymień wkład na oryginalny wkład atramentowy Brother. Jeśli komunikat o błędzie pojawia się nadal, skontaktuj się z działem obsługi klienta firmy Brother lub z lokalnym przedstawicielem firmy Brother.
Cannot Detect	<p>Wyjmij nowy wkład atramentowy, a następnie powoli i mocno zainstaluj go ponownie aż do zablokowania.</p> <p>Więcej informacji ►► <i>Podręcznik Użytkownika Online: Wymiana wkładów atramentowych</i></p> <p>Wyjmij zużyty wkład atramentowy i zainstaluj nowy.</p> <p>Wymień wkład na oryginalny wkład atramentowy Brother. Jeśli komunikat o błędzie pojawia się nadal, skontaktuj się z działem obsługi klienta firmy Brother lub z lokalnym przedstawicielem firmy Brother.</p> <p>Powoli obróć wkład atramentowy, aby port podawania atramentu był skierowany do dołu, a następnie zainstaluj wkład ponownie.</p> <p>Sprawdź numery modeli wkładów atramentowych i zainstaluj prawidłowe wkłady.</p> <p>►► <i>Powiązane informacje: Specyfikacje materiałów eksploatacyjnych na końcu tej części.</i></p>
Paper Tray #1 not detected Paper Tray #2 not detected	<p>Powoli wsuń całą tacę papieru do urządzenia.</p> <p>Papier lub obcy przedmiot uniemożliwia prawidłowe wsunięcie tacy papieru.</p> <p>Wyciągnij tacę papieru z urządzenia, a następnie usuń zacięty papier lub obcy przedmiot. Jeśli nie możesz znaleźć lub usunąć zaciętego papieru ►► <i>Podręcznik Użytkownika Online: Zacięcie drukarki lub zacięcie papieru</i></p>
Unusable Device Disconnect device from front connector & turn machine off & then on	<p>Do bezpośredniego interfejsu USB podłączono uszkodzone urządzenie.</p> <p>Odłącz urządzenie od bezpośredniego interfejsu USB, a następnie naciśnij przycisk , aby wyłączyć i ponownie włączyć urządzenie.</p>

Komunikat o błędzie	Działanie
Unusable Device Please disconnect USB device.	Do bezpośredniego interfejsu USB podłączono nieobsługiwane urządzenie USB lub pamięć USB flash. Odłącz urządzenie od bezpośredniego interfejsu USB. Wyłącz, a następnie ponownie włącz urządzenie.
Wrong Tray Settings	Postępuj zgodnie z instrukcjami na ekranie dotykowym, a następnie spróbuj drukować ponownie. Skonfiguruj ustawienie rozmiaru papieru dla tacy zgodnie z instrukcjami wyświetlanymi na ekranie LCD.
Wrong Ink Cartridge	Numer modelu wkładu atramentowego nie jest zgodny z urządzeniem. Sprawdź, czy numer modelu wkładu atramentowego będzie odpowiedni do danego urządzenia. ➤➤ <i>Powiązane informacje: Specyfikacje materiałów eksploatacyjnych na końcu tej części.</i>
Paper Size Mismatch Paper Size Mismatch [Tray #1] Paper Size Mismatch [MP Tray] Paper Size Mismatch [Tray #2]	<ol style="list-style-type: none"> <li data-bbox="412 687 1251 832">1. Sprawdź, czy rozmiar papieru wybrany na wyświetlaczu urządzenia odpowiada rozmiarowi papieru na tacy. <i>Więcej informacji ➤➤ Podręcznik Użytkownika Online: Zmiana rozmiaru papieru i typu papieru</i> <li data-bbox="412 832 1251 1097">2. Upewnij się, że papier został załadowany w odpowiedniej orientacji przez ustawienie prowadnic papieru zgodnie ze wskaźnikami dla używanego rozmiaru papieru. <i>Więcej informacji ➤➤ Podręcznik Użytkownika Online: Wkładanie papieru</i> <li data-bbox="412 1097 1251 1261">3. Po sprawdzeniu rozmiaru papieru i orientacji papieru postępuj zgodnie z instrukcjami wyświetlanymi na ekranie LCD. W przypadku drukowania z komputera upewnij się, że rozmiar papieru wybrany w sterowniku drukarki odpowiada rozmiarowi papieru na tacy. <i>Więcej informacji ➤➤ Podręcznik Użytkownika Online: Ustawienia wydruku (Windows®) lub Opcje wydruku (Macintosh)</i>
Low Temperature	Po nagraniu pomieszczenia poczekaj, aż urządzenie nagrzej się do temperatury panującej w pomieszczeniu. Spróbuj ponownie po nagraniu urządzenia.
Ink Low	Przynajmniej jeden z wkładów atramentowych wkrótce się wyczerpie. Zamów nowy wkład atramentowy. Drukowanie można kontynuować aż do pojawienia się komunikatu <code>Replace Ink</code> . na ekranie dotykowym. <i>Więcej informacji ➤➤ Podręcznik Użytkownika Online: Wymiana wkładów atramentowych</i> <ul style="list-style-type: none"> <li data-bbox="412 1615 1251 1673">• Skanowanie wciąż jest możliwe, nawet przy małej ilości atramentu lub konieczności jego wymiany.

Komunikat o błędzie	Działanie
Media is Full	<p>Urządzenie może zapisywać w pamięci USB flash tylko wtedy, gdy zawiera ona mniej niż 999 plików. Usuń zbędne pliki i ponów próbę.</p> <p>Usuń pliki z pamięci USB flash, aby zwolnić miejsce. Następnie ponów próbę wykonania operacji.</p>
Out of Memory	<p>Wykonaj jedną z następujących czynności:</p> <ul style="list-style-type: none"> • Usuń dane z pamięci. Aby zyskać dodatkową pamięć, można wyłączyć odbieranie faksów do pamięci. Więcej informacji ►► <i>Podręcznik Użytkownika Online: Wyłączanie odbieranie do pamięci</i> • Wydrukuj odebrane fakсы zapisane w pamięci. Więcej informacji ►► <i>Podręcznik Użytkownika Online: Drukowanie faksu zapisanego w pamięci urządzenia</i>
Ink Absorber NearFull	<p>Wkrótce konieczna będzie wymiana pochłaniacza atramentu lub pojemnika płukania. Skontaktuj się z Działem obsługi klienta lub lokalnym przedstawicielem firmy Brother.</p>
Ink Absorber Pad Full	<p>Konieczna będzie wymiana pochłaniacza atramentu lub pojemnika płukania. W celu przeprowadzenia czynności serwisowych należy skontaktować się z działem obsługi klienta lub autoryzowanym centrum serwisowym firmy Brother.</p> <p>Powody czyszczenia są następujące:</p> <ol style="list-style-type: none"> 1. Urządzenie automatycznie czyści się po odłączeniu przewodu zasilającego i jego ponownym podłączeniu. 2. Po usunięciu zacięcia papieru urządzenie dokonuje automatycznego czyszczenia przed wydrukowaniem następnej odebranej strony. 3. Urządzenie dokonuje automatycznego czyszczenia po ponad 30 dniach bezczynności (użytkowanie sporadyczne). 4. Urządzenie dokonuje automatycznego czyszczenia po 12-krotnej wymianie wkładów atramentowych tego samego koloru.
Disconnected	<p>Spróbuj wysłać lub odebrać ponownie.</p> <p>Jeśli zatrzymywanie połączeń się powtarza, a korzystasz z systemu telefonii internetowej VoIP (Voice over IP), spróbuj zmienić zgodność na podstawową (dla VoIP).</p> <p>►► <i>Powiązane informacje: Zakłócenia linii telefonicznej/VoIP na końcu tej części.</i></p>
Scan Unable XX	<p>Odłącz urządzenie od zasilania na kilka minut, a następnie podłącz je ponownie.</p> <p>Jeśli nie możesz drukować odebranych faksów, przekaż je do innego urządzenia do obsługi faksów lub do komputera.</p> <p>Więcej informacji ►► <i>Podręcznik Użytkownika Online: Przesyłanie faksów lub raportu dziennika faksów</i></p>

Komunikat o błędzie	Działanie
Black and White Print Only Replace ink.	<p>Co najmniej jeden kolorowy wkład atramentowy wyczerpał się.</p> <p>Wymień wkłady atramentowe.</p> <p>Więcej informacji >> <i>Podręcznik Użytkownika Online: Wymiana wkładów atramentowych</i></p> <p>W następujących przypadkach urządzenie może zatrzymać wszystkie operacje drukowania i może nie być możliwe jego użytkowanie aż do momentu założenia nowego wkładu atramentowego:</p> <ul style="list-style-type: none"> • Po odłączeniu urządzenia lub usunięciu wkładu atramentowego. • W przypadku wybrania opcji Wolnoschnący w urządzeniu lub w sterowniku drukarki.
Tray #1 Settings Tray #2 Settings MP Tray Settings	<p>Ten komunikat jest wyświetlany, gdy włączone jest ustawienie potwierdzania typu i rozmiaru papieru.</p> <p>Aby nie wyświetlać tego komunikatu potwierdzającego, wyłącz ustawienie.</p> <p>Więcej informacji >> <i>Podręcznik Użytkownika Online: Zmiana ustawienia sprawdzania rozmiaru papieru</i></p>
Replace Ink.	<p>Co najmniej jeden wkład atramentowy wyczerpał się.</p> <p>Wymień wkłady atramentowe.</p> <p>Więcej informacji >> <i>Podręcznik Użytkownika Online: Wymiana wkładów atramentowych</i></p> <ul style="list-style-type: none"> • Skanowanie wciąż jest możliwe, nawet przy małej ilości atramentu lub konieczności jego wymiany.
High Temperature	<p>Po ochłodzeniu pomieszczenia poczekaj, aż urządzenie ostygnie do temperatury pomieszczenia. Spróbuj ponownie, gdy urządzenie ostygnie.</p>
Jam Front/Rear Jam Front Jam Rear Jam MP Tray Jam Front/MP Tray Jam Tray2 Repeat Jam XX	<p>Wymnij zacięty papier.</p> <p>Więcej informacji >> <i>Podręcznik Użytkownika Online: Zacięcie drukarki lub zacięcie papieru</i></p> <p>Jeśli zacięcie papieru powtórzy się, należy spróbować wykonać kolejną procedurę usuwania zacięcia.</p> <p>Więcej informacji >> <i>Podręcznik Użytkownika Online: Usuń skrawki papieru</i></p> <p>Upewnij się, że prowadnice papieru są ustawione zgodnie z rozmiarem papieru.</p> <p>Upewnij się, czy podpora papieru jest całkowicie wsunięta do urządzenia.</p> <p>Więcej informacji >> <i>Podręcznik Użytkownika Online: Papier zaciął się w przedniej części urządzenia</i></p> <p>Wyczyść rolki pobierania papieru.</p> <p>Więcej informacji >> <i>Podręcznik Użytkownika Online: Czyszczenie rolek chwytających papier</i></p>

Komunikat o błędzie	Działanie
Install Ink	Wyjmij nowy wkład atramentowy, a następnie powoli i mocno włóż go ponownie aż do zablokowania. Więcej informacji >> <i>Podręcznik Użytkownika Online: Wymiana wkładów atramentowych</i>
Wrong Ink Colour	Sprawdź, które wkłady atramentowe znajdują się w pozycji innego koloru, a następnie przełóż je w prawidłowe pozycje.

Powiązane informacje

- Zakłócenia linii telefonicznej/VoIP >> strona 17
 - Specyfikacje materiałów eksploatacyjnych >> strona 35
-

Rozwiązywanie problemów z konfiguracją bezprzewodowej sieci LAN

Kody błędów w raporcie bezprzewodowej sieci LAN

Jeśli raport bezprzewodowej sieci LAN wskazuje, że połączenie nie powiodło się, sprawdź kod błędu na wydrukowanym raporcie i zapoznaj się z odpowiednimi instrukcjami w tabeli:

Kod błędu	Problem i zalecane rozwiązania
TS-01	Nie aktywowano ustawienia sieci bezprzewodowej. Włącz sieć bezprzewodową (ustawienie ON). Jeśli do urządzenia podłączony jest kabel sieciowy, odłącz go i włącz sieć bezprzewodową (ustawienie ON).
TS-02	Nie można wykryć punktu dostępowego/routera sieci bezprzewodowej. Wykonaj jedną z następujących czynności: <ul style="list-style-type: none">• Odłącz zasilanie od bezprzewodowego punktu dostępowego/routera, zaczekaj 10 sekund i podłącz je ponownie.• Jeśli w punkcie dostępowym/routerze bezprzewodowej sieci WLAN stosowane jest filtrowanie adresów MAC, upewnij się, że adres MAC urządzenia Brother jest dozwolony w filtrze.• Sprawdź, czy wybrano prawidłowy identyfikator SSID (nazwa sieci) oraz, czy wprowadzasz prawidłowy klucz sieciowy.
TS-03	Podana sieć bezprzewodowa lub ustawienie zabezpieczeń może być nieprawidłowe. Potwierdź ustawienia sieci bezprzewodowej. Jeżeli nie posiadasz tych informacji, zapytaj administratora sieci.
TS-04	W bezprzewodowym punkcie dostępowym/routerze wykryto nieobsługiwaną metodę uwierzytelniania/szyfrowania. Bezprzewodowy punkt dostępowy/router korzysta z metody uwierzytelniania/szyfrowania nieobsługiwanej przez urządzenie. Sprawdź, czy wybrano prawidłowy identyfikator SSID (nazwa sieci).
TS-05	Określony identyfikator SSID i klucz sieciowy są nieprawidłowe. Sprawdź, czy wybrano prawidłowy identyfikator SSID (nazwa sieci) oraz, czy wprowadzasz prawidłowy klucz sieciowy.
TS-06	Określone informacje o bezpieczeństwie połączenia bezprzewodowego są nieprawidłowe. Sprawdź wybraną metodę uwierzytelniania/szyfrowania i upewnij się, że wprowadzono prawidłowy klucz sieciowy.
TS-07	Urządzenie nie może wykryć bezprzewodowego punktu dostępowego/routera, w którym włączono opcję WPS. Aby skonfigurować ustawienia połączenia bezprzewodowego przy użyciu WPS, sprawdź, czy bezprzewodowy punkt dostępowy/router obsługuje WPS i spróbuj ponownie.



Kod błędu	Problem i zalecane rozwiązania
TS-08	<p>Wykryto dwa lub więcej bezprzewodowych punktów dostępowych z włączoną opcją WPS.</p> <p>Spróbuj ponownie za kilka minut, aby uniknąć zakłóceń pochodzących od innych punktów dostępowych.</p>

Wprowadzanie tekstu w urządzeniu Brother

- Dostępne znaki mogą być różne w zależności od kraju.
- Układ klawiatury jest zależny od funkcji, której ustawienia są określane.

Kiedy wymagane jest wprowadzenie tekstu w urządzeniu Brother, na ekranie dotykowym pojawia się klawiatura.





- Naciśnij przycisk , aby przełączać między literami, cyframi i znakami specjalnymi.
- Naciśnij przycisk , aby przełączać między małymi i wielkimi literami.
- Aby przesunąć kursor w lewo lub w prawo, naciśnij przycisk ◀ lub ▶.

Wstawianie spacji

- Aby wstawić spację, naciśnij przycisk [Space]. Ewentualnie naciśnij przycisk ▶, aby przesunąć kursor.

Wprowadzanie poprawek

- Jeśli wprowadzono nieprawidłowy znak i należy go zmienić, naciśnij przycisk ◀ lub ▶, aby zaznaczyć nieprawidłowy znak. Naciśnij przycisk , a następnie wprowadź poprawny znak.

- Aby wstawić znak, naciśnij przycisk ◀ lub ▶ w celu przesunięcia kursora w odpowiednie położenie, a następnie wprowadź znak.
- Naciśnij przycisk , aby usunąć wybrany znak, lub naciśnij i przytrzymaj przycisk , aby usunąć wszystkie znaki.

Informacja na temat zgodności z Rozporządzeniem Komisji 801/2013

Zużycie energii	MFC-J6935DW
Czuwanie w sieci ¹	Okolo 2,3 W

¹ Wszystkie porty sieciowe aktywowane i połączone

Jak włączyć/wyłączyć funkcję bezprzewodowej sieci LAN

Aby włączyć lub wyłączyć połączenie sieci bezprzewodowej, naciśnij .

[Settings] > [All Settings] > [Network] > [Network I/F] > [WLAN] lub [Wired LAN].

Specyfikacje materiałów eksploatacyjnych

Atrament	Urządzenie korzysta z wkładów atramentowych: czarnego, żółtego, cyjan oraz magenta, które są oddzielone od głowicy drukującej.
Trwałość użytkowa wkładu atramentowego	Po pierwszej instalacji wkładów atramentowych urządzenie wykorzysta pewną ilość atramentu do napełnienia przewodów doprowadzających atrament w celu osiągnięcia wydruków wysokiej jakości. Ten proces jest wykonywany tylko raz. Po zakończeniu tego procesu wkłady dostarczone z urządzeniem mają mniejszą pojemność niż wkłady o standardowej pojemności (około 65%). Przy użyciu kolejnych wkładów można wydrukować podaną liczbę stron.
Zamiennne materiały eksploatacyjne	<Czarny o bardzo dużej pojemności> LC3219XLBK <Żółty o bardzo dużej pojemności> LC3219XLY <Niebiesko-zielony o bardzo dużej pojemności> LC3219XLC <Magenta o bardzo dużej pojemności> LC3219XLM Czarny — około 3000 stron ¹ Żółty, niebiesko-zielony i magenta — około 1500 stron ¹
	<Czarny o dużej pojemności> LC3217BK <Żółty o dużej pojemności> LC3217Y <Niebiesko-zielony o dużej pojemności> LC3217C <Magenta o dużej pojemności> LC3217M Czarny, żółty, cyjan i magenta – około 550 stron ¹
	Dodatkowe informacje dotyczące zamiennych materiałów eksploatacyjnych można znaleźć w witrynie internetowej www.brother.com/pageyield
Co to jest Innobella? 	Innobella to gama materiałów eksploatacyjnych oferowanych przez firmę Brother. Nazwa „Innobella” pochodzi od słów „Innowacja” i „Bella” (co oznacza „piękna” w języku włoskim) i reprezentuje „innovacyjną” technologię zapewniającą „piękne” i „trwałe” wyniki drukowania. Aby podczas drukowania zdjęć uzyskać wysoką jakość, firma Brother zaleca stosowanie błyszczącego papieru Innobella (seria BP71). Doskonałe wydruki można jeszcze łatwiej uzyskać dzięki zastosowaniu papieru fotograficznego i atramentu Innobella.

¹ Średnia pojemność wkładu jest zadeklarowana zgodnie z normą ISO/IEC 24711



Jeśli korzystasz z systemu Windows®, kliknij dwukrotnie ikonę **Brother Creative Center**  na pulpicie, aby uzyskać dostęp do naszej **BEZPŁATNEJ** strony internetowej, będącej źródłem zasobów pomagających w łatwym tworzeniu i drukowaniu niestandardowych materiałów do użytku firmowego i domowego z zastosowaniem zdjęć, tekstu i kreatywności.

Użytkownicy komputerów Mac mogą uzyskać dostęp do witryny Brother CreativeCenter pod adresem: www.brother.com/creativecenter

Powiązane informacje

- Komunikaty o błędach i konserwacji >> strona 25
-

brother

Odwiedź naszą witrynę internetową
www.brother.com

Wyprodukowano w 100% z papieru makulaturowego
(z wyjątkiem okładki)



POL
Wersja 0