

Jaunākās rokasgrāmatas un bieži uzdotie jautājumi ir pieejami Brother atbalsta vietnē: support.brother.com.

Pirms iekārtas uzstādīšanas lūdzam izlasīt **Produkta drošības rokasgrāmatu**, kas atrodas tālāk šajā dokumentā.

BRĪDINĀJUMS

BRĪDINĀJUMS norāda uz potenciāli bīstamu situāciju, kas var izraisīt nāvi vai nopietnus ievainojumus, ja to nenovērš.

1 Izsaņojiet iekārtu un pārbaudiet sastāvdaļas

Kastītē iekļautās sastāvdaļas var atšķirties atkarībā no jūsu valsts. Noņemiet aizsarglenti un plēvi, kas pārklāj iekārtu. Atveriet priekšējo vāku un rullīša vāku, pēc tam noņemiet aizsarglenti.

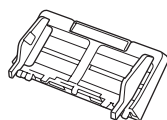
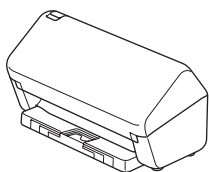

Automātisks dokumentu Padevējs (ADF)

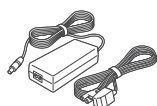

Maiņstrāvas adapteris



USB interfeisa kabelis

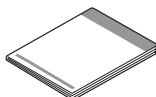

Ātrās uzstādīšanas Rokasgrāmata/
Produkta drošības rokasgrāmata

BRĪDINĀJUMS

- Šis produkts ir iesaiņots plastmasas maisiņā. Lai izvairītos no nosmakšanas, turiet plastmasas maisiņus zīdaiņiem un bērniem nepieejamā vietā. Maisiņš nav rotaļlieta.
- Izmantojiet tikai šī izstrādājuma komplektācijā iekļauto maiņstrāvas adapteri.

PIEZĪME

Mēs iesakām saglabāt ori inālo iepakojumu gadījumam, ja iekārta ir jāpārved.

Droša piekļuve tīklam

Iekārtas noklusējuma parole ir norādīta uz uzlīmes iekārtas aizmuģurē (pirms "Pwd"). Mēs ļoti iesakām to nomainīt, lai aizsargātu iekārtu no nesankcionētas piekļuves.

Ja nav norādīts citādi, šajās rokasgrāmatas ilustrācijās ir attēlots ADS-4300N.

2 Sagatavojiet savu iekārtu

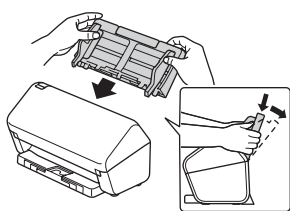

Stingri piestipriniet automātisko dokumentu padevēju (ADF), līdz tas nofiksējas tam paredzētajā vietā.

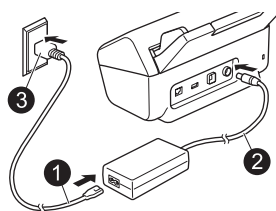

Pievienojiet maiņstrāvas adapteri.

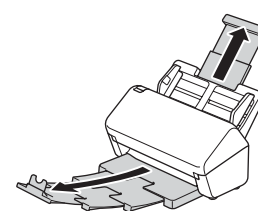

Pagariniet teknes.

PIEZĪME

Ievietojot dokumentu, vienmēr izvēdiniet papīru un izlīdziniet tā malas pirms tā ievietošanas automātiskajā dokumentu padevējā (ADF).

3 Izvēlieties valodu (tikai ADS-4500W/ADS-4700W/ADS-4900W)

Nospiediet [Settings] > [Initial Setup] > [Local Language] un atlasiet savu valodu.

Nospiediet .

4 Pievienojiet savu iekārtu un instalējiet programmatūru

Izvēlieties vēlamo skenēšanas metodi un izvēlieties savienojuma metodi.

A Iekārtas izmantošana kopā ar datoru vai mobilo ierīci

Apmeklējiet vietni setup.brother.com lai lejupielādētu un instalētu Brother programmatūru.

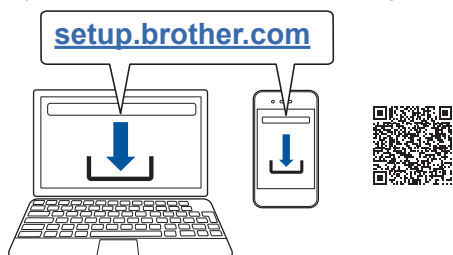

Operētājsistēmā Mac: apmeklējiet vietni support.brother.com/mac lai lejupielādētu Brother programmatūru.

Izpildiet ekrānā redzamos norādījumus, lai turpinātu instalēšanu.

Mobilajām ierīcēm:

- Izveidojiet savienojumu manuāli.
- Varat arī pieslēgt arī savu iekārtu, ja tā ir savienota ar maršrutētāju/ piekļuves punktu, izmantojot tīkla kabeli (nopērkams atsevišķi). Papildinformāciju skatiet *Tiešsaistes lietotāja rokasgrāmatā*.

Pabeigts

Kad esat pabeidzis, pārstartējiet datoru.

- Lai pārbaudītu jaunāko programmaparatūru, apmeklējiet vietni support.brother.com/up7.
- Ja tas neizdodas, mēģiniet izveidot savienojumu manuāli.

Detalizētus skenēšanas norādījumus skatiet *Tiešsaistes lietotāja rokasgrāmatu* vietnē support.brother.com/manuals.

B Iekārtas kā atsevišķas ierīces izmantošana (ADS-4300N/ADS-4500W/ADS-4700W/ Tikai ADS-4900W)

Savienojiet ierīci ar tīklu, izmantojot tīkla kabeli (nopērkams atsevišķi) vai Wi-Fi®. Wi-Fi savienojumu var uzstādīt, izmantojot iekārtas vadības paneli vai datoru.

Manuāla bezvadu iestatīšana (tikai ADS-4500W/ADS-4700W/ADS-4900W)

Ja tīklam nav pievienots dators vai ja nevarat izveidot savienojumu ar iekārtu, izmantojot datoru, mēģiniet izveidot savienojumu manuāli.

1. Nospiediet  > [Find Wi-Fi Network] > [Yes].

2. Izvēlieties SSID (tīkla nosaukums). Ievadiet tīkla atslēgu (paroli).

Kad bezvadu iestatīšana ir veiksmīga, LCD ekrānā parādās uzraksts [Connected].

Ja nevarat atrast savu SSID vai tīkla atslēgu, jautājiet savam tīkla administratoram vai bezvadu piekļuves punkta/maršrutētāja ražotājam.

PIEZĪME



- Ja iestatīšana nav veiksmīga, pārstartējiet iekārtu un bezvadu piekļuves punktu/maršrutētāju, un pēc tam atkārtojiet šīs darbības.
- Ja izmantojat datoru, atgriezieties pie **A**, lai instalētu programmatūru.

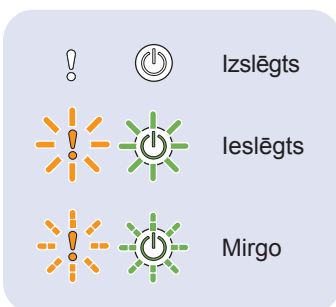

PIEZĪME

Ja uzstādīšana nav veiksmīga, apmeklējiet vietni support.brother.com, lai skatītu bieži uzdotos jautājumus, problēmu novēršanu un rokasgrāmatas.

LED indikatori (tikai ADS-4100/ADS-4300N)



Iekārtas statuss	
	Gatavs
	(Lēni mirgo) Gatavības režīms

Kļūdas statuss	
	<ul style="list-style-type: none">• Dokumentu iestrēgšana• Dokumenta paņemšanas kļūda• Atvērts priekšējais vāks• Vairākpadeves noteikšanas kļūda (tikai ADS-4300N)• Piekļuves kļūda
	<ul style="list-style-type: none">• Plānota apkopes paziņojums• Paziņojums par pacēlājruļļa nomaīņu

Papildinformāciju par iekārtas problēmu novēršanu skatiet *Tiešsaistes lietotāja rokasgrāmatā*.

Produkta drošības rokasgrāmata

Šajā rokasgrāmatā izmantotie simboli un apzīmējumi

Šajā rokasgrāmatā tiek izmantoti šādi simboli un apzīmējumi

BRĪDINĀJUMS

BRĪDINĀJUMS norāda uz potenciāli bīstamu situāciju, kas var izraisīt nāvi vai nopietnus ievainojumus tās nenovēršanas gadījumā.

UZMANĪBU







UZMANĪBU inorāda uz potenciāli bīstamu situāciju, kas var izraisīt vieglus vai vidēji smagus ievainojumus tās nenovēršanas gadījumā.

SVARĪGI

SVARĪGI norāda uz potenciāli bīstamu situāciju, kas, var izraisīt īpašuma bojājumus vai produkta funkcionalitātes zudumu tās nenovēršanas gadījumā.

PIEZĪME

PIEZĪME norāda, kā rīkoties situācijā, kas var rasties, vai sniedz padomus par citām skenēšanas funkcijām.

-  Aizlieguma ikonas norāda uz aizliegtām darbībām.
-  Šī ikona norāda, ka nedrīkst izmantot uzliesmojošus aerosolus.
-  Šī ikona norāda, ka nedrīkst izmantot organiskos šķīdinātājus, piemēram, spirtu vai citus šķidrums.
-  Elektrības apdraudējuma ikonas brīdina par iespējamiem elektriskās strāvas triecieniem.
-  Ugunsbīstamības ikonas brīdina par ugunsgrēka iespējamību.
-  Atvienošanas ikonas norāda uz iekārtas atslēgšanu.

(tikai ADS-4500W/ADS-4700W/ADS-4900W)

Courier Teksts Courier New fontā apzīmē
New ziņojumus iekārtas LCD ekrānā.

Ievērojiet visus brīdinājumus un norādījumus, kas norādīti uz iekārtas un maiņstrāvas adaptera (turpmāk kopā saukta par "iekārtu").

PIEZĪME

Šīs rokasgrāmatas ilustrācijas parāda iekārtu ADS-4300N.

Apkopošanas un publicēšanas paziņojums

Šī rokasgrāmata ir apkopota un publicēta, lai sniegtu jaunāko informāciju par produkta drošību publicēšanas laikā. Šajā rokasgrāmatā ietvertā informācija var tikt mainīta.

Lai iegūtu jaunāko rokasgrāmatu, lūdzu, apmeklējiet mūsu vietni support.brother.com/manuals.

Izvēlieties drošu iekārtas atrašanās vietu

Novietojiet iekārtu uz līdzenas, stabilas virsmas, kas nav pakļauta triecieniem un vibrācijām, piemēram, uz galda. Izvēlieties sausu, labi vēdināmu vietu, kur temperatūra saglabājas no 5°C līdz 35°C un mitrums ir robežās no 20% līdz 80% (bez kondensāta).

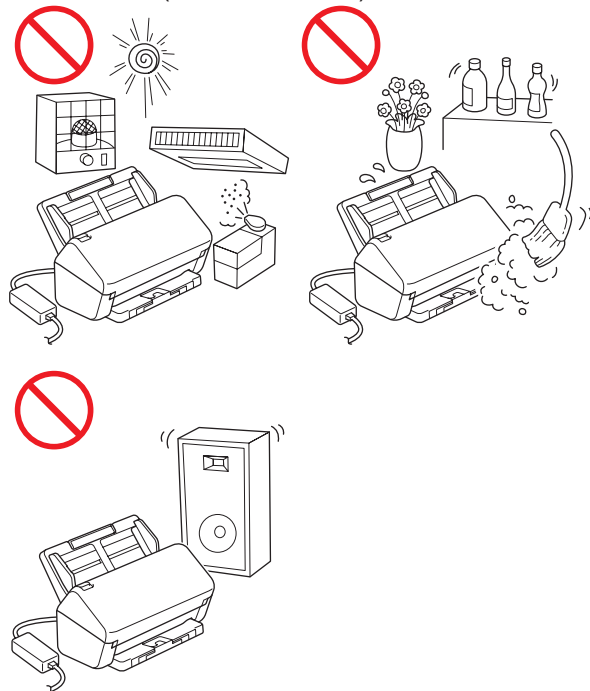

BRĪDINĀJUMS



NEPAKĻAUJIET iekārtu tiešiem saules stariem, pārmērīgam karstumam, atklātai liesmai, kodīgām gāzēm, mitrumam vai putekļiem. **NENOVĪETOJIET** iekārtu uz paklāja vai pleda, jo tas pakļaus iekārtu putekļu iedarbībai. Šāda rīcība var izraisīt īssavienojuma vai aizdegšanās risku. Tas var arī sabojāt iekārtu un/vai padarīt to nederīgu.



NENOVIETOJIET iekārtu radiatoru, sildītāju, gaisa kondicionētāju, ūdens, ķīmisku vielu vai ierīču, kas satur magnētus vai rada magnētiskos laukus, tuvumā. Šāda rīcība var izraisīt īssavienojuma vai aizdegšanās risku, ja ūdens nonāk saskarē ar iekārtu (tostarp kondensāts no apsildes, gaisa kondicionēšanas un/vai ventilācijas aprīkojuma, kas var būt pietiekami, lai radītu īssavienojumu vai ugunsgrēku).



NENOVIETOJIET iekārtu ķīmisko vielu tuvumā vai vietā, kur var izšķīstīties ķīmiskas vielas. Jo īpaši organiskie šķīdinātāji vai šķidrums var izraisīt korpusa un/vai kabeļu kušanu vai izšķīšanu, radot ugunsgrēka vai elektriskās strāvas trieciena risku. Tie var izraisīt arī iekārtas darbības traucējumus vai krāsas maiņu.



Ventilācijai ir paredzētas spraugas un atveres izstrādājuma korpusā, aizmugurē vai apakšā. Produkts ir jānovieto tā, lai tas nesaskartos ar sienu vai citu ierīci, lai šīs atveres netiktu bloķētas vai aizsegtas. Iekārtas ventilācijas bloķēšana var radīt pārkaršanas un/vai aizdegšanās risku.

SVARĪGI

- Vienmēr novietojiet iekārtu uz cietas virsmas, nekad nelieciet to uz gultas, dīvāna, paklāja vai līdzīgas mīkstas virsmas.
- NENOVIETOJIET iekārtu "iebūvētā" instalācijā.

UZMANĪBU

Nenovietojiet iekārti intensīvas darbības zonā. Ja tomēr citas iespējas nav, pārliecinieties, ka iekārta atrodas drošā vietā, kur to nevar nejauši apgāzt, jo tas var radīt savainojumus jums vai citiem, kā arī nopietnus iekārtas bojājumus.

Pārliecinieties, ka iekārtas kabeli un vadi ir nostiprināti tā, lai neradītu pakļūšanas risku.

Pārliecinieties, ka neviena iekārtas daļa neizvirzās uz āru no rakstāmgalda vai statīva, kur iekārta atrodas. Pārliecinieties, vai iekārta atrodas uz līdzena un stabilas virsmas, ko neskar vibrācijas. Šo piesardzības pasākumu neievērošana var izraisīt iekārtas nokrišanu, izraisot savainojumus.

NENOVIETOJIET iekārtu uz nestabiliem vai slīpiem ratiņiem, statīva vai galda, vai uz jebkuras citas slīpas virsmas. Iekārta var nokrist, radot ievainojumus jums un nopietnus iekārtas bojājumus. Ja skenera stikls saplīst, pastāv papildu ievainojumu risks.

SVARĪGI

- NENOVIETOJIET priekšmetus uz iekārtas.
- NENOVIETOJIET iekārtu blakus traucējumu avotiem, piemēram, skaļruņiem vai bezvadu tālruņu bāzes ierīcēm, kuras neražo Brother. Šādi rīkojoties, var tikt traucēta iekārtas elektronisko komponentu darbība.

Vispārēji piesardzības pasākumi

BRĪDINĀJUMS

Iekārtas iepakojumā tiek izmantoti plastmasas maisiņi. Lai izvairītos no nosmakšanas briesmām, glabājiet šos plastmasas maisiņus zīdaiņiem un bērniem nepieejamā vietā. Plastmasas maisiņi nav rotaļlietas.



Nekad neievietojiet nekādus priekšmetus iekārtas korpusa slotos, jo tie var aizskart bīstamus sprieguma punktus vai izraisīt īssavienojumu, izraisot ugunsgrēka vai elektriskās strāvas trieciena risku. Ja iekārtas iekšpusē nokļūst metāla priekšmeti, ūdens vai citi šķidrums, nekavējoties atvienojiet ierīci no rozetes. Sazinieties ar savu Brother izplatītāju vai Brother klientu apkalpošanas dienestu.



NELIETOJIET viegli uzliesmojošas vielas, jebkāda veida aerosolus vai organisku šķīdinātāju/šķidrums, kas satur spirtu vai amonjaku, lai notīrītu ierīces iekšpusi vai ārpusi. Šāda rīcība var izraisīt ugunsgrēku vai elektriskās strāvas triecienu.



NEDEMONTĒJIET un nepārveidojiet iekārtu, pretējā gadījumā var rasties ugunsgrēks vai elektriskās strāvas trieciens. Ja iekārta ir nepieciešams remonts, sazinieties ar savu Brother izplatītāju vai Brother klientu apkalpošanas dienestu.



NELIETOJIET bojātu maiņstrāvas adapteri.

Produkta drošības rokasgrāmata



NENOVĪTOJIET uz maiņstrāvas adaptera smagus priekšmetus, nesabojājiet un nepārveidojiet to. Nelokiet un nevelciet vadu ar spēku.



NEDRĪKST nomest zemē, sist vai citādi bojāt maiņstrāvas adapteri.



Nepieskarieties iekārtai pērkonā negaisa laikā. Lietojot iekārtu pērkonā negaisa laikā, pastāv attāla zibens izraisīta elektriskās strāvas trieciena risks.



NELIETOJIET iekārtu šķidrums tuvumā, piemēram, vannas, mazgāšanas bļodas, virtuves izlietnes vai veļas mazgājamās mašīnas tuvumā, mitrā pagrabā vai peldbaseina tuvumā.

⚠ UZMANĪBU

NEIZDARIET uz IEKĀRTU spiedienu, nelieciet uz tās svaru, kā arī neizmantojiet to citiem mērķiem.

Lai nesagrieztos, nevelciet roku vai pirkstus gar dokumentu aizsarglappi (nav iekļauta komplektācijā) malu.

Pagaidiet, līdz iekārta izstumj lapas, lai izvairītos no pirkstu iesprūšanas rullīšos.

Dažas iekārtas daļas var izraisīt savainojumus, ja vāks (ieēnotā daļa) tiek aizvērts ar spēku. Esiet piesardzīgi, novietojot roku attēlos parādītajās vietās.

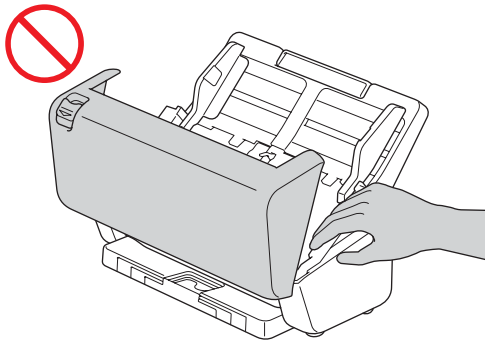

NENESIET iekārtu, turot to aiz automātiskās dokumentu padeves (ADF). Šādi rīkojoties, automātiskais dokumentu padevējs (ADF) var atdalīties no iekārtas. Pārnēsājiet aparātu, tikai novietojot rokas zem visa aparāta.

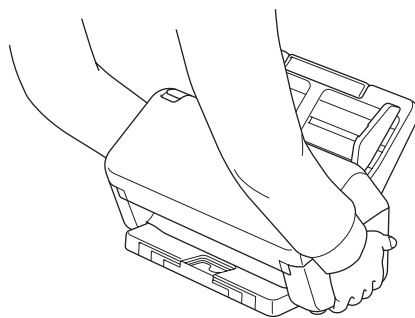

Strādājot ar iekārtu, esiet piesardzīgi, lai nepieļautu apģērba (īpaši piedurkņu, kaklasaišu u. c.), matu vai aksesuāru iekļūšanu iekārtā, pretējā gadījumā varat gūt savainojumus. Gadījumā, ja iekārtā tiek ievilkts kāds priekšmets, nekavējoties atvienojiet iekārtu no strāvas avota.

NEŠŪPOJIET maiņstrāvas adapteri un nespēlējieties ar to. Šādi rīkojoties, varat gūt ievainot sevi vai citus.

SVARĪGI

(Tikai modeļiem ar skārienjutīgo ekrānu)
NEPIESKARIETIES skārienekrānam uzreiz pēc maiņstrāvas adaptera pievienošanas vai iekārtas ieslēgšanas. Tas var izraisīt kļūdu.

Droša iekārtas pievienošana

! BRĪDINĀJUMS



Iekārtas iekšpusē atrodas augstsprieguma elektrodi. Pirms piekļūstat iekārtas iekšpusei (kārtējā apkope, piemēram, tīrīšana), pārliedzinieties, vai esat atvienojis maiņstrāvas adapteri no rozetes, kā arī visus Ethernet kabeļus (tikai tīkla modeļiem) no iekārtas.

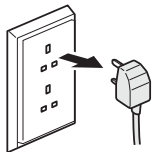

(Apvienotās Karalistes piemērs)



NEPIESKARIETIES maiņstrāvas adapterim un neaiztieciat kontaktdakšu ar mitrām rokām. Šāda rīcība var izraisīt elektriskās strāvas triecienu

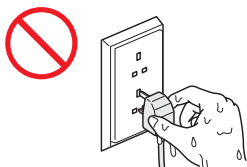

(Apvienotās Karalistes piemērs)

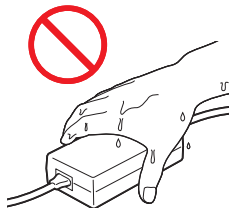

NEPIEVĪENOJIET ierīci līdzstrāvas barošanas avotam vai invertoram. Šāda rīcība var izraisīt elektriskās strāvas triecienu. Ja neesat pārliedzināts, kāda veida strāvas avots jums ir, sazinieties ar kvalificētu elektriķi.



NELIETOJIET ierīci, ja strāvas vads ir nodilis vai bojāts, jo tas var izraisīt elektriskās strāvas triecienu vai aizdegšanos.



NEVELCIET strāvas vadu aiz vidusdaļas. NELIECIET neko uz strāvas vada. NENOVIETOJIET iekārtu vietā, kur cilvēki var uzkāpt vadam. Šāda rīcība var izraisīt elektriskās strāvas triecienu vai aizdegšanos.



Brother stingri iesaka NELIETOT nekāda veida pagarinātājus. Šo piesardzības pasākumu neievērošana var izraisīt ugunsgrēku, elektriskās strāvas triecienu vai radīt iekārtas bojājumus.



Atvienojot maiņstrāvas adapteri no iekārtas vai elektrības kontaktligzdas, vienmēr pieturiet to aiz savienotāja, nevis aiz vada, un stingri velciet. Ja tas netiek darīts, var tikt atklātas vai sabojātas vada dzīslas, vads var uzliesmot vai radīt elektrošoku.



Pārliedzinieties, vai maiņstrāvas adaptera viens gals ir stingri pievienots standarta elektrības kontaktligzdai, bet otrs gals ir stingri pievienots adaptera blokam. Neizmantojiet vaļīgu elektrības kontaktligzdu. Ja maiņstrāvas adapteris nav pilnībā pievienots elektrības kontaktligzdai un adaptera blokam, pastāv risks, ka adapteris sakarsīs un aizdegšies.



Vienmēr izmantojiet komplektācijā iekļauto maiņstrāvas adapteri un ievietojiet adapteri elektrības kontaktligzdā sprieguma diapazonā, kas norādīts *Tiešsaistes lietotāja rokasgrāmatas* sadaļā *Specifikācijas*. Citādi pastāv risks gūt ievainojumus sev vai citiem, kā arī sabojāt iekārtu vai citu īpašumu. Brother neuzņemas nekādu atbildību par negadījumiem vai bojājumiem, kas radušies komplektā iekļautā maiņstrāvas adaptera neizmantošanas rezultātā.



NEPIEVĪENOJIET komplektācijā iekļauto maiņstrāvas adapteri citiem izstrādājumiem.



NEPĀRSLOGOJIET maiņstrāvas adapteri.

! UZMANĪBU

Ja neplānojat lietot ierīci ilgāku laiku, atvienojiet maiņstrāvas adapteri no elektrības kontaktligzdas.

Iekārtas apkalpošana

NEMĒĢINIET ierīci apkopt pats.

Atverot vai noņemot vākus, Jūs varat pakļaut sevi bīstamam spriegumam un citiem riskiem, kā arī anulēt garantiju. Sazinieties ar savu Brother izplatītāju vai Brother klientu apkalpošanas dienestu.

BRĪDINĀJUMS



Ja iekārta ir nokritusi vai korpuss ir bojāts, pastāv elektriskās strāvas trieciena vai aizdegšanās iespējamība. Atvienojiet iekārtu no rozetes un sazinieties ar savu Brother izplatītāju vai Brother klientu apkalpošanas dienestu.



Ja iekārta kļūst neparasti karsta, izdalās dūmi, rodas spēcīga smaka vai nejauši uz tās ir uzlijis šķidrums, nekavējoties atvienojiet iekārtu no elektrības. Sazinieties ar savu Brother izplatītāju vai Brother klientu apkalpošanas dienestu.

SVARĪGI

Ja iekārta nedarbojas normāli, ievērojot lietošanas instrukcijas, noregulējiet tikai tās vadības ierīces, kas norādītas lietošanas instrukcijā. Citu vadības ierīču nepareiza noregulēšana var izraisīt bojājumus, un bieži vien kvalificētam tehniķim būs nepieciešams liels darbs, lai atjaunotu normālu iekārtas darbību.

Produkta garantija un atbildība

Nekas šajā rokasgrāmatā neietekmē esošo produkta garantiju vai netiek interpretēts kā papildu produkta garantijas piešķiršana. Šajā rokasgrāmatā sniegto drošības norādījumu neievērošana var anulēt izstrādājuma garantiju.

BRĪDINĀJUMS

Izmantojiet tikai šajā iekārtas komplektācijā iekļauto maiņstrāvas adapteri.

Šis produkts ir jāuzstāda netālu no kontaktligzdas, kas ir viegli pieejama. Avārijas gadījumā jums ir jāatvieno maiņstrāvas adapteris no kontaktligzdas, lai pilnībā izslēgtu strāvu.

Atbilstības deklarācija (tikai Eiropai un Turcijai)

Mēs, Brother Industries, Ltd.
15-1 Naeshiro-cho, Mizuho-ku, Nagoya 467-8561
Japāna
paziņojam, ka šie izstrādājumi atbilst attiecīgajiem ES saskaņošanas tiesību aktiem (tikai Eiropā un Turcijā) un Apvienotās Karalistes tiesību aktiem (tikai Lielbritānijā).
Atbilstības deklarāciju (DoC) var lejupielādēt mūsu tīmekļa vietnē. Apmeklējiet support.brother.com/manuals.

Apvienotās Karalistes deklarācija par atbilstību radioiekārtu regulai 2017 (tikai Lielbritānijai) (Attiecas uz modeļiem ar radio interfeisiem)

Mēs, Brother Industries, Ltd.
15-1 Naeshiro-cho, Mizuho-ku, Nagoya 467-8561
Japāna
apliecinām, ka šie izstrādājumi atbilst 2017. gada Radioiekārtu regulas noteikumiem. Atbilstības deklarācijas kopiju varat lejupielādēt, sekojot instrukcijām Atbilstības deklarācijas sadaļā (tikai Eiropā un Turcijā).

Atbilstība RE Direktīvai 2014/53/ES (tikai Eiropai un Turcijai) (Attiecas uz modeļiem ar radio interfeisiem)

Mēs, Brother Industries, Ltd.
15-1 Naeshiro-cho, Mizuho-ku, Nagoya 467-8561
Japāna
apliecinām, ka šie izstrādājumi atbilst RE direktīvas 2014/53/ES noteikumiem.
Atbilstības deklarācijas kopiju varat lejupielādēt, sekojot instrukcijām Atbilstības deklarācijas sadaļā (tikai Eiropā un Turcijā).

Bezvadu LAN (tikai modeļiem ar bezvadu LAN funkciju)

Šis skeneris atbalsta bezvadu interfeisu.

- ④ Frekvenču josla(-as): 2400 MHz - 2483,5 MHz
Maksimālā raidītā radiofrekvences jauda
frekvenču joslā(-ās): mazāka par 20 dBm (e.i.r.p.)

(tikai ADS-4900W)

- (Tikai Eiropā) Frekvenču josla(-as): 5180 MHz - 5320 MHz
Maksimālā raidītā radiofrekvences jauda frekvenču joslā(-ās): mazāka par 23 dBm (eirp)
Lietošanai tikai iekštelpās (5,18 GHz - 5,32 GHz)
- (Tikai Eiropā) Frekvenču josla(-as): 5500 MHz - 5700 MHz
Maksimālā raidītā radiofrekvences jauda frekvenču joslā(-ās): mazāka par 23 dBm (eirp)
Lietošanai tikai iekštelpās (5,5 GHz - 5,7 GHz)

LAN savienojums (tikai modeļiem ar vadu LAN funkciju)

⚠ UZMANĪBU



NEPIEVIENOJIET šo iekārtu LAN savienojumam, kas ir pakļauts pārspriegumam.

Informācija par atbilstību Komisijas prasībām 801/2013

Modelis	Enerģijas patēriņš* (tīkla gaidstāves režīms)
ADS-4100	Apm. 1.4 W
ADS-4300N	Apm. 2.1 W
ADS-4500W	Apm. 2.1 W
ADS-4700W	Apm. 2.1 W
ADS-4900W	Apm. 2.1 W

* Visi tīkla porti ir aktivizēti un pievienoti

Bezvadu LAN iespējots/atpējots (ADS-4500W/ Tikai ADS-4700W/ ADS-4900W)

- 1 Nospiediet  [Settings] > [Network] > [WLAN (Wi-Fi)] > [WLAN Enable].
- 2 Nospiediet [On] (or [Off]).
- 3 Nospiediet .

Informācija par pārstrādi saskaņā ar EEIA un akumulatoru direktīvām



Produkta zīme



Akumulatora zīme

tikai Eiropa

Produkts/akumulators ir marķēts ar vienu no iepriekš minētajiem pārstrādes simboliem. Tas norāda, ka izstrādājuma/akumulatora darbmuža beigās tas ir jāizmet atsevišķi, atbilstoši savākšanas punktā, nevis jāievieto parasto sadzīves atkritumu plūsmā.

WEEE ve Pil Direktīferiyle uyumlu geri dönüşüm bilgileri



Ürün markası



Pil markası

Sadece Avrupa

Ürün/pil yukarıdaki geri dönüşüm simgelerinden bir tanesinin işaretini taşımaktadır. Bu, ürün/pil ömrünün sonunda ürünün uygun bir toplama noktasına ayrıca atmalısınız ve normal ev atıklarıyla birlikte atmamanız gerekliliğini, belirtmektedir. Kullanıcı tarafından değiştirilebilen pilleri kullanan ürünlerle ilgili kullanım kılavuzundaki değiştirme bilgilerine bakınız.

Türkiye RoHS Uygunluk Bildirisi

EEE Yönetmeliğine Uygundur.

Preču zīmes

Mac ir Apple Inc. preču zīme, kas ir reģistrēta ASV un citās valstīs.

Wi-Fi ir reģistrēta Wi-Fi Alliance® preču zīme.

Katram uzņēmumam, kura programmatūras nosaukums ir minēts šajā rokasgrāmātā, ir programmatūras licences līgums, kas attiecas uz tā patentētajām programmām.

Visi uzņēmumu tirdzniecības nosaukumi un uzņēmumu produktu nosaukumi, kas norādīti uz Brother izstrādājumiem, saistītie dokumenti un jebkuri citi materiāli, ir visu attiecīgo uzņēmumu preču zīmes vai reģistrētas preču zīmes.

Autortiesības un licence

© 2021 Brother Industries, Ltd. Visas tiesības aizsargātas.

Brother klientu apkalpošana

Klientu apkalpošana

Apmeklējiet vietni www.brother.com, lai iegūtu vietējā Brother biroja kontaktinformāciju.

Servisa centru atrašanās vietas

Lai uzzinātu par servisa centriem Eiropā, sazinieties ar vietējo Brother biroju. Eiropas biroju adreses un tālruņa kontaktinformāciju varat atrast vietnē www.brother.com, izvēloties savu valsti

Skenēšanas iekārtu nelikumīga izmantošana

Atsevišķu priekšmetu vai dokumentu pavairošana ar krāpniecisku nolūku ir noziedzīgs nodarījums. Tālāk ir sniegts nepilnīgs to dokumentu saraksts, kuru kopiju izgatavošana var būt nelikumīga. Mēs iesakām sazināties ar savu juridisko konsultantu un/vai attiecīgajām juridiskajām iestādēm, ja rodas šaubas par konkrētu priekšmetu vai dokumentu:

- Valūta
- Obligācijas vai citas parādzīmes
- Depozīta sertifikāti
- Bruņoto spēku dienests vai dokumentu projekts
- Pases
- Pastmarkas (atceltas vai neatceltas)
- Imigrācijas dokumenti
- Labklājības dokumenti
- Valsts aģentūru sagatavoti čeki vai melnraksti
- Identifikācijas nozīmītes vai goda zīmes

Ar autortiesībām aizsargātus darbus nedrīkst likumīgi kopēt, ievērojot "godīgas rīcības" izņēmumu, kas attiecas uz ar autortiesībām aizsargāta darba sadaļām. Vairākas kopijas norāda uz nepareizu lietošanu. Mākslas darbi ir uzskatāmi par līdzvērtīgiem, ar autortiesībām aizsargātiem darbiem.

Atruna

Brother atsakās no jebkādām garantijām attiecībā uz izvairīšanos no bojājumiem, darbības traucējumiem, sistēmas avārijām, vīrusu infekcijām, datu bojājumiem un pazušanas, kā arī jebkāda cita veida kļūdām, kas rodas, lietojot šo produktu, kā arī to mazināšanu vai trūkumu. **KAMĒR TO PIEĻAUJ PIEMĒROJAMIE TIESĪBU AKTI, BROTHER NAV ATBILDĪGS PAR KLIENTU VAI TREŠO PUŠU NETIEŠIEM, TĪŠIEM, NEJAUŠIEM, IZRIETOŠIEM, PIEMĒROTIEM VAI REPRESĪVIEM KAITĒJUMIEM.**

brother

Apmeklējiet mūs globālajā tīmeklī
www.brother.com



www.brotherearth.com

Publicēšanas mēnesis: 9/2021

AK versija 0