

brother

Rokasgrāmata

Īsi ikdienas darbību paskaidrojumi

MFC-J6930DW

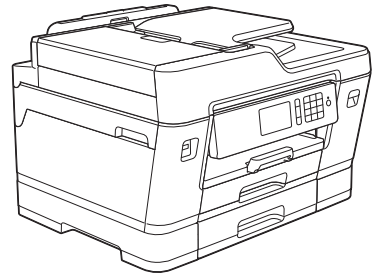

Brother iesaka glabāt šo ceļvedi blakus savam Brother aparātam ātrai uzziņai.



Tiešsaistes Lietotāja rokasgrāmata

Šī Rokasgrāmata satur Jūsu Brother aparāta pamata instrukcijas un informāciju.

Sarežģītākām instrukcijām un informācijai lūdzam skatīt Tiešsaistes Lietotāja rokasgrāmatu vietnē solutions.brother.com/manuals



Lietotāju rokasgrāmatas, un kur tās atrast.

Kura rokasgrāmata?	Par ko tā ir?	Kur atrast?
Produkta drošības rokasgrāmata	Vispirms izlasiet šo Rokasgrāmatu. Lūdzu, izlasiet Drošības instrukcijas pirms Jūs uzstādāt savu aparātu. Skatiet šo Rokasgrāmatu informācijai par preču zīmēm un juridiskajiem ierobežojumiem.	Izdrukāta/ Kastē
Ātrās uzstādīšanas rokasgrāmata	Sekojiēt instrukcijām, lai uzstādītu savu aparātu un instalētu draiverus un programmatūru operētājsistēmai un Jūsu izmantotā pieslēguma veidam.	Izdrukāta/ Kastē
Rokasgrāmata	Uzziniet par pamata izdrukām no personālā datora, skenēšanas, kopēšanas un faksa darbībām, un aparāta pamata apkopi. Skatiet traucējummeklēšanas padomus!	Izdrukāta/ Kastē
Tiešsaistes Lietotāja rokasgrāmata	Šī rokasgrāmata iekļauj <i>Rokasgrāmatas</i> papildu saturu. Papildus informācijai par pamata izdruku no personālā datora, skenēšanas, kopēšanas un faksa, interneta pakalpojumiem, mobilajām funkcijām un Brother Control Center darbībām, ir iekļauta noderīga informācija par aparāta izmantošanu tīklā.	Brother Solutions Centrā ¹
Mobilā drukāšanas/skenēšanas rokasgrāmata, paredzēta Brother iPrint&Scan	Šī Rokasgrāmata sniedz noderīgu informāciju par drukāšanu no Jūsu mobilās ierīces un skenēšanu no Jūsu Brother aparāta uz mobilo ierīci, pieslēdzot Wi-Fi ® tīklam.	

¹ Apmeklējiet solutions.brother.com/manuals.

Vadības paneļa pārskats

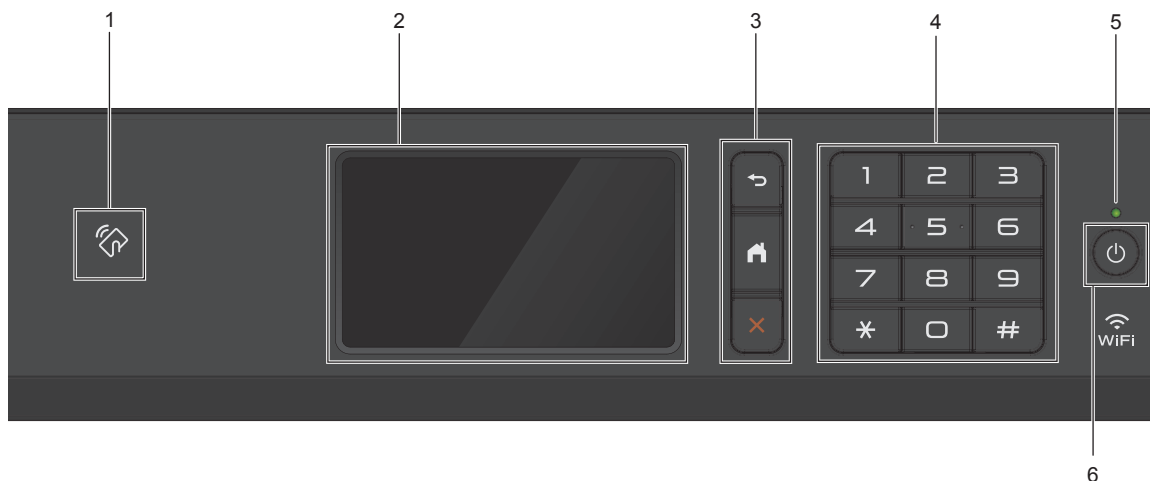

1. NFC (Tuvā darbības lauka sakaru) simbols

Jūs varat izmantot kartes autentificēšanu, ar IC karti pieskaroties NFC simbolam uz vadības paneļa.

Ja Jūsu Android™ ierīce atbalsta NFC raksturpazīmi, Jūs varat izdrukāt dokumentus no savas ierīces vai skenēt dokumentus uz savu ierīci tādā pašā veidā.

2. Skārienjutīgais šķidro kristālu displejs (LCD)

Pieklūstiet izvēlnēm un opcijām, spiežot uz skārienjutīgā ekrāna.

Pielāgojiet vadības paneļa leņķi, to paceļot.

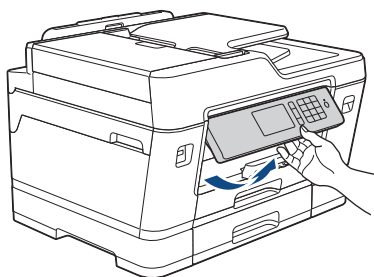

3. Izvēlnes pogas



Nospiediet, lai dotos atpakaļ uz iepriekšējo izvēlni.



Nospiediet, lai atgrieztos sākuma ekrānā.



Nospiediet, lai atceltu darbību.

4. Numuru sastādīšanas tastatūra

Nospiediet numurus, lai sastādītu telefona vai faksa numurus, un ievadītu kopiju skaitu.

5. LED jaudas rādītājs

LED iedegas atkarībā no aparāta jaudas statusa.

Kad aparāts atrodas miega režīmā, LED mirgo.

6. Ieslēgšana, izslēgšana [On/Off]

Nospiediet,  lai ieslēgtu aparātu.

Nospiediet un pieturiet,  lai izslēgtu aparātu. Skārienjutīgajā ekrānā parādīsies uzraksts [Shutting Down] [Beidzē], kas saglabāsies dažas sekundes pirms aparāta izslēgšanās. Ja esat pieslēdzis ārēju telefonu vai automātisko atbildētāju, tas vienmēr ir pieejams.

Ja ieslēdzat aparātu, izmantojot , tas joprojām notīrīs printera galviņu, lai saglabātu drukas kvalitāti. Lai pagarinātu galviņas mūža laiku, nodrošiniet labākas tintes efektivitāti un uzturētu drukas kvalitāti, turiet aparātu pieslēgtu pie strāvas visu laiku.

Skārienjutīgā LCD pārskats

Ir trīs sākuma ekrāni, kuriem Jūs varat piekļūt, ritinot pa labi vai pa kreisi, vai spiežot ◀vai▶. No sākuma ekrāniem Jūs varat piekļūt saīsnēm, Wi-Fi iestatīšanai, uzstādījumiem un tintes līmeņu ekrāniem.

Sākuma ekrāns 1

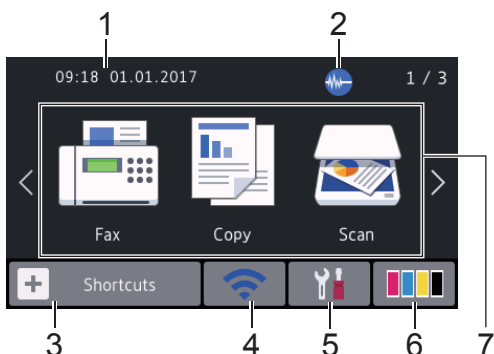

Šis ekrāns parāda aparāta statusu, kad tas ir dīkstāvēs režīmā. Šo sākuma ekrānu sauc arī par "Gatavības režīmam" ekrānu. Tas parāda, ka Jūsu aparāts ir gatavs nākamajai komandai.



Jūs varat mainīt "Gatavības režīma" ekrānu.

Papildu informācijai skatiet *Tiešsaistes Lietotāja rokasgrāmatu: Iestatīt gatavības ekrānu.*

Sākuma ekrāns 1 sniedz pieeju [Fax], [Copy] un [Scan] darbībām.

Sākuma ekrāns 2

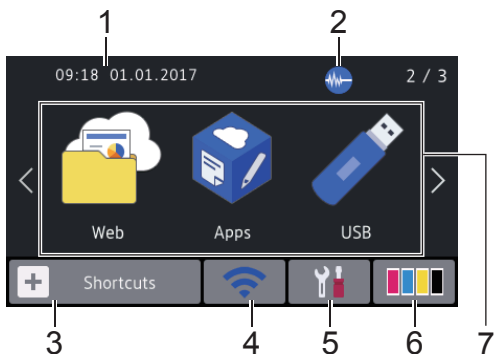

Sākuma ekrāns 2 sniedz pieeju papildu iezīmēm, tādām kā [Web], [Apps] un [USB] darbībām.

Sākuma ekrāns 3

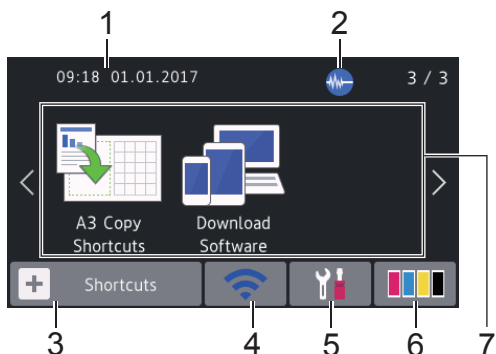

Sākuma ekrāns 3 sniedz pieeju papildu iezīmēm, tādām kā [A3 Copy Shortcuts] un [Download Software] darbībām.

1. Datums & laiks

Parāda datumu un laiku, kas ir iestatīts aparātā.

2. Klusuma režīms

Šī ikona parādās, kad klusuma režīma [Quiet Mode] iestatījums ir ieslēgts [On].

Klusuma režīma iestatīšana var samazināt drukāšanas skaņu. Kad ir ieslēgts klusuma režīms, drukāšanas ātrums samazinās.

3. [Shortcuts] [Saīsnes]



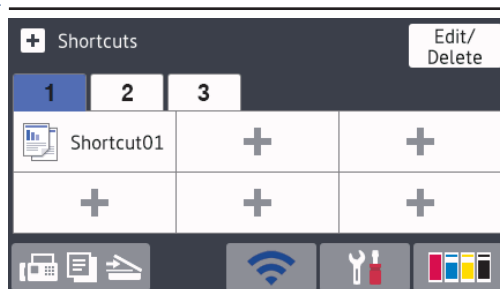

Veidojiet saīsnas bieži lietojamām darbībām, piemēram, faksa sūtīšanai, kopēšanai, skenēšanai, Web Connect un aplikāciju pakalpojumiem.



- Ir pieejamas trīs saīсну cilnes ar sešām saīsnēm katrā cilnē.
- Nospiediet , kas parādās ekrāna apakšpusē, lai piekļūtu Sākuma ekrāniem.

4. **Bezvadu statuss**

Katra ikona zemāk esošajā tabulā parāda bezvadu tīkla statusu:

	Jūsu aparāts nav pievienots bezvadu piekļuves punktam. Nospiediet šo pogu, lai konfigurētu bezvadu iestatījumus. Papildu informācijai skatīt <i>Ātrās uzstādīšanas rokasgrāmatu</i> .
	Bezvadu tīkls ir pieslēgts. Trīs līmeņu indikators katrā Sākuma ekrānā parāda esošo bezvadu signāla stiprumu.
	Bezvadu piekļuves punktu nav iespējams uztvert.
	Bezvadu iestatījums ir atspējots.



Jūs varat konfigurēt bezvadu iestatījumus, nospiežot bezvadu statusa pogu.

5. [Settings] [Iestatījumi]





Nospiediet, lai piekļūtu iestatījumu [Settings] izvēlnei.

6. [Ink] [Tinte]

Parāda pieejamās tintes līmeni. Nospiediet, lai piekļūtu tintes [Ink] izvēlnei.





Kad tintes kasetnes tuvojas kalpošanas ilguma beigām, vai tām ir problēma, parādās kļūdas ikona uz tintes krāsas.

7. **Režīmi:**

-  [Fax] [Fakss]
Nospiediet, lai piekļūtu faksa režīmam.
-  [Copy] [Kopēšana]
Nospiediet, lai piekļūtu kopēšanas režīmam.
-  [Scan] [Skenēšana]
Nospiediet, lai piekļūtu skenēšanas režīmam.
-  [Web] [Tīkls]

Nospiediet, lai pieslēgtu Brother aparātu interneta pakalpojumam.

Papildu informācijai skatiet *Tiešsaistes Lietotāja rokasgrāmatu*.

-  [Apps] [Aplikācijas]
Nospiediet, lai pieslēgtu Brother aparātu Brother aplikāciju pakalpojumam.
Papildu informācijai skatiet *Tiešsaistes Lietotāja rokasgrāmatu*.
-  [USB]
Nospiediet, lai piekļūtu [USB] izvēlnei.
-  [A3 Copy Shortcuts] [A3 Kopēšanas saīsnes]
Nospiediet, lai kopētu uz A3 vai Ledger izmēra papīra, izmantojot esošo izvēlni.
-  [Download Software] [Lejupielādēt programmatūru]

Nospiediet, lai parādītos informācija par programmatūras lejupielādi un programmatūras iestatīšanu mobilajām ierīcēm un datoriem.

[Stored Fax(es)] [Saglabātie faksi]

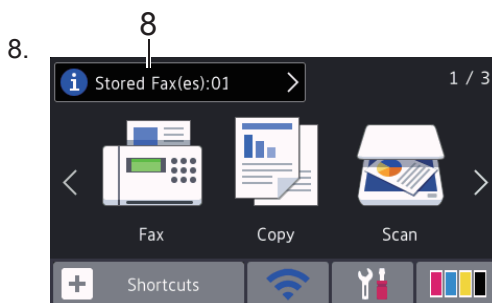

[Stored Fax(es)] [Saglabātie faksi] parāda, cik daudz saņemto fakstu ir aparāta atmiņā.

Nospiediet , lai izdrukātu faksus.

9. [New Fax(es)]: [Jauni faksi]

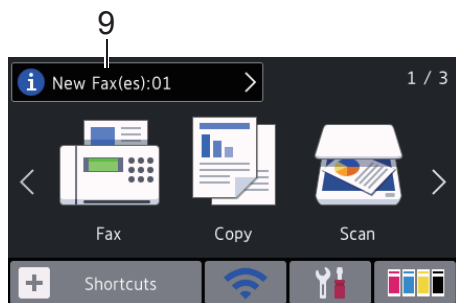

Kad [Fax Preview] funkcija ir ieslēgta [On], [New Fax(es)] parāda, cik daudz jaunu faksu Jūs esat saņēmis un saglabājis atmiņā.

Nospiediet **i**, lai redzētu faksus uz skārienjutīgā ekrāna.



Ja Jūs saņemat faksu, kas satur dažādus papīra izmērus (piemēram, A4 datu lapu un A3 datu lapu), aparāts var izveidot un saglabāt failu katram papīra izmēram, tādēļ skārienjutīgajā ekrānā var parādīties, ka ir saņemts vairāk par vienu apstrādājamu faksu.

10. Brīdinājuma ikona

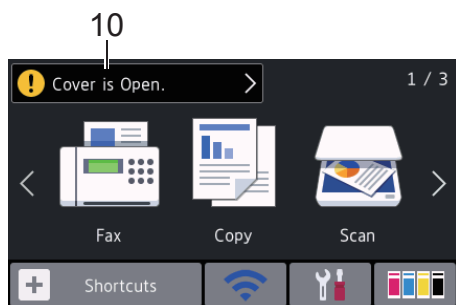

Brīdinājuma ikona **!** parādās, kad ir radusies kļūda vai ir aktīvs apkopes paziņojums; nospiediet **!**, lai redzētu detaļas, un tad nospiediet **X**, lai atgrieztos gatavības režīmā [Ready mode].

SVARĪGI

NESPIEDIET uz LCD ekrāna ar asu priekšmetu, piemēram, pildspalvu vai irbuli. Tas var sabojāt aparātu.



- Šis produkts pieņem SIA ARPHIC TECHNOLOGY CO fontu.
- NEAIZTIECIET LCD ekrānu uzreiz pēc elektrības vada pieslēgšanas strāvai vai aparāta ieslēgšanas! Šādas rīcības rezultātā var rasties kļūda.

Jauna informācija no Brother

Jauna informācija no Brother parādās informācijas joslā, kad paziņojumu iestatījumi, piemēram, [Message from Brother] [Ziņa no Brother] vai [Firmware Auto Check] [Aparātprogrammatūras automātiskā pārbaude], ir ieslēgta [On].

Nospiediet **i**, lai apskatītu detaļas.



Ir nepieciešams interneta pieslēgums, un var tikt piemēroti datu tarifi.

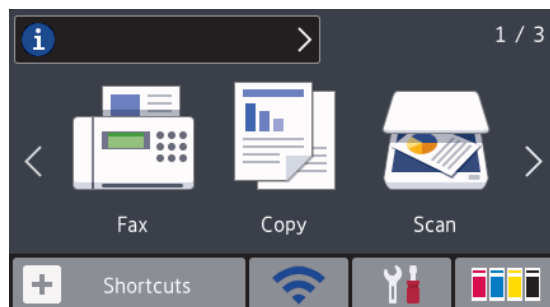

Pieklūt Brother Utilities (Windows®)

Brother Utilities ir aplikāciju palaidējs, kas piedāvā ērtu piekļuvi visām Brother aplikācijām, kas ir instalētas Jūsu datorā.

1 Veiciet vienu no sekojošajām darbībām:

- Windows Vista® un Windows® 7

Klikšķiniet  (Start) > All Programs > Brother > Brother Utilities.

- Windows® 8

Pieskarieties vai klikšķiniet  (**Brother Utilities**) uz sākuma (**Start**) ekrāna vai uz darbvirsmas.

- Windows® 8.1

Virziet peli uz sākuma ekrāna kreiso apakšējo stūri un klikšķiniet

 (ja izmantojat uz pieskārieniem balstītu ierīci), slidiniet uz augšu no sākuma (**Start**) ekrāna pogas uz aplikāciju (**Apps**) ekrānu).

Kad parādās aplikāciju (**Apps**) ekrāns, pieskarieties vai klikšķiniet uz

 (**Brother Utilities**).

- Windows® 10

Klikšķiniet  > **All apps** > **Brother** > **Brother Utilities**.

2 Izvēlieties savu aparātu.

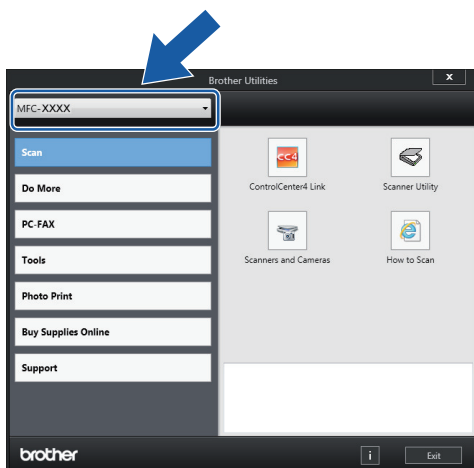

3 Izvēlieties operāciju, kuru vēlaties izmantot.

Atinstalēt Brother programmatūru un draiverus (Windows®)

- 1 Palaišana  (**Brother Utilities**).

- 2 Ritiniet sarakstu, tad izvēlieties sava modeļa nosaukumu, ja tas vēl nav

izdarīts). Klikšķiniet **Tools (Rīki)** kreisajā navigācijas joslās pusē, tad klikšķiniet **Uninstall (Atinstalēt)**.

Sekojiat instrukcijām dialoglodziņā, lai atinstalētu programmatūras draiverus.

Ievietojiet papīru

1 Ievietojiet papīru papīra teknē sekojoši:



Labi izvēdiniet papīra kaudzi.



Papīra izmērs nosaka papīra ievietošanas orientāciju.

Tekne #1	Tekne #2	Kā ievietot papīru	
A4 Letter Executive	A4 Letter (Tikai gluds un otreizēji pārstrādāts materiāls)		<p>Pielāgojiet papīra vadotnes.</p> <p>→</p> <p>Ainavas orientācija</p>
A5 A6 Photo Photo L Photo 2L Index card Envelopes	-		<p>Pielāgojiet papīra vadotnes.</p> <p>→</p> <p>Portreta orientācija</p>
A3 Ledger Legal Folio Mexico Legal India Legal	A3 Ledger Legal Folio Mexico Legal India Legal (Tikai gluds un otreizēji pārstrādāts materiāls)		<p>Paplašiniet tekni, izmantojot zaļo slīdni, tad pielāgojiet papīra vadotnes.</p> <p>→</p> <p>Portreta orientācija</p>

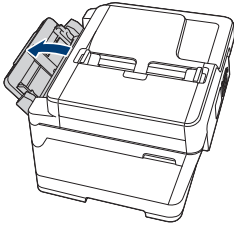
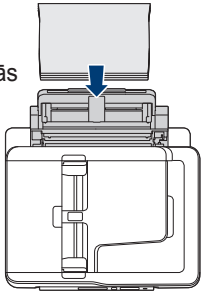
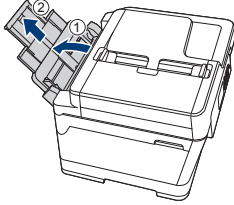
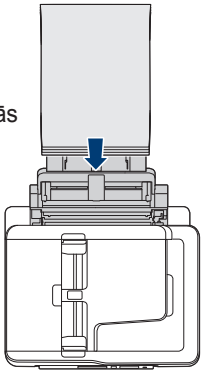
Daudzfunkcionāla tekne	Kā ievietot papīru	
A4 Letter Executive		Ainavas orientācija Pielāgojiet daudzfunkcionālās teknes papīra vadotnes. 
A3 Ledger Legal Folio Mexico Legal India Legal A5 A6 Photo Photo L Photo 2L Index card Envelopes		Portreta orientācija Pielāgojiet daudzfunkcionālās teknes papīra vadotnes. 

Papildu informācijai skatīt *Tiešsaistes Lietotāja rokasgrāmatu: ievietot papīru.*

2 Nolokiet papīra atbalsta atloku.

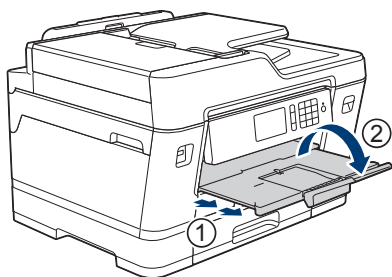

3 Ja nepieciešams, nomainiet papīra izmēru aparāta izvēlnē.

Dokumentu ievietošana

Ievietojiet dokumentus automātiskajā dokumentu padevē (ADF)

- 1 Labi izvēdiniet lapas.
- 2 Pielāgojiet papīra teknes (1), lai pielāgotos dokumenta izmēram.

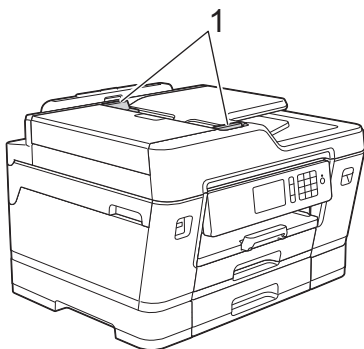

- 3 Ievietojiet savu dokumentu automātiskajā dokumentu padevē ar virspusi uz augšu, kā parādīts ilustrācijā, līdz dokuments aizsniedz padeves rullīšus un aparāts nopīkst.

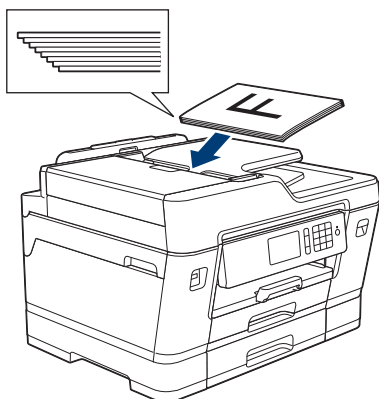

Novietojiet dokumentus uz skenera stikla

- 1 Paceliet dokumentu pārsegu.

- 2 Novietojiet dokumentu ar virspusi uz leju skenera stikla kreisajā augšējā stūrī, kā parādīts ilustrācijā.

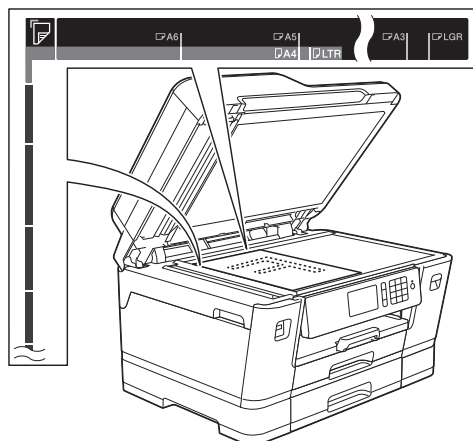

- 3 Aizveriet dokumentu pārsegu.

Drukājiet no sava datora

Pirms mēģinājuma veikt kādu drukāšanas darbību, apstipriniet sekojošo:

- Pārliecinieties, ka esat instalējis Brother programmatūru un draiverus.
- USB vai tīkla kabeļu lietotājiem: pārliecinieties, ka interfeisa kabelis ir ievietots pareizi.

Dokumenta izdruka (Windows®)

- 1 Izvēlieties drukāšanas komandu savā aplikācijā.
- 2 Izvēlieties **Brother MFC-XXXX Printer** (kur XXXX ir Jūsu modeļa nosaukums).
- 3 Klikšķiniet **Print (Drukāt)**.
- 4 Pabeidziet drukāšanas darbību.

Dokumenta izdruka (Macintosh)

- 1 Aplikācijā, piemēram, Apple TextEdit, klikšķiniet **File** izvēlni, tad izvēlieties **Print (Drukāt)**.
- 2 Izvēlieties **Brother MFC-XXXX** (kur XXXX ir Jūsu modeļa nosaukums).
- 3 Klikšķiniet **Print (Drukāt)**.

- 4 Pabeidziet drukāšanas darbību.

Dažāda veida drukāšana

Lai izmantotu dažādas drukāšanas iezīmes, klikšķiniet uz drukāšanas īpašību vai preferenču pogas, lai mainītu printera iestatījumus.

Automātiski drukāt uz abām papīra pusēm

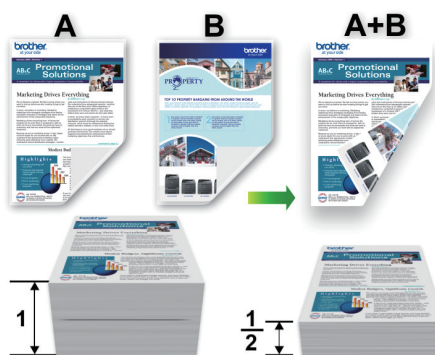

Drukāt vairāk par vienu lappusi uz vienas papīra lapas (N uz 1)



Windows® operētājsistēmai:

Papildu informācijai skatīt *Tiešsaistes Lietotāja rokasgrāmatu: Izdrukāt no Jūsu datora (Windows®)*.

Macintosh:

Papildu informācijai skatīt *Tiešsaistes Lietotāja rokasgrāmatu: Izdrukāt no Jūsu datora (Macintosh)*.

Drukājiet attēlus tieši no zibatmiņas (USB)

Pārbaudiet un izdrukājiet fotogrāfijas no zibatmiņas (USB)

Pirms drukāšanas pārbaudiet savas fotogrāfijas uz LCD ekrāna. Izdrukājiet attēlus, kas ir saglabātas zibatmiņā.

- 1 Ievietojiet zibatmiņu USB portā.

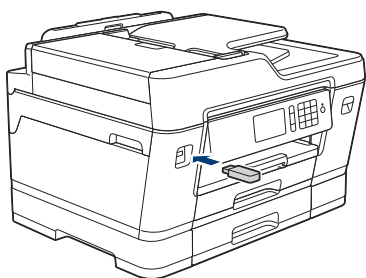

- 2 Nospiediet [JPEG Print] > [Select Files].

- 3 Slidiniet pa kreisi vai pa labi, vai nospiediet ◀vai ▶, lai demonstrētu fotogrāfiju, kuru vēlaties drukāt, un tad nospiediet to.

 Lai drukātu visas fotogrāfijas, nospiediet [Print All] [Drukāt visu] un tad nospiediet [YES], lai apstiprinātu.

- 4 Nospiediet × 01, lai demonstrētu tastatūru uz skārienjutīgā ekrāna, tad ievadiet eksemplāru daudzumu, izmantojot tastatūru. Nospiediet [OK].

Jūs varat arī uz skārienjutīgā ekrāna nospiegt [-] vai [+], vai izmantot numuru sastādīšanas tastatūru.

- 5 Nospiediet [OK].

- 6 Atkārtojiet pēdējās trīs darbības, līdz esat atzīmējis visas fotogrāfijas, ko vēlaties izdrukāt.

- 7 Nospiediet [OK].

- 8 Lasiet un apstipriniet parādīto opciju sarakstu.

- 9 Lai mainītu drukāšanas iestatījumus, nospiediet [Print Settings] [Drukāšanas iestatījumi].

Kad darbība ir pabeigta, nospiediet [OK].

- 10 Nospiediet [Start].

Drukāšanas iestatījumu pārskats

Drukāšanas iestatījumi, kādus Jūs nomaināt, ir īslaicīgi Jūsu attiecīgā brīža drukāšanai. Pēc tam, kad drukāšana ir beigusies, aparāts atgriežas noklusējuma iestatījumos.



Jūs varat saglabāt visbiežāk izmantotos drukāšanas iestatījumus, iestatot tos noklusējuma režīmā.

Papildu informācijai skatīt *Tiešsaistes Lietotāja rokasgrāmatu*.

Kopējiet dokumentu

- 1 Pārliecinieties, papīra tehnē ir ievietots pareizā izmēra papīrs.
- 2 Ielādējiet savu dokumentu
- 3 Nospiediet  [Copy] [Kopēt].

Skārienjutīgajā ekrānā parādās:

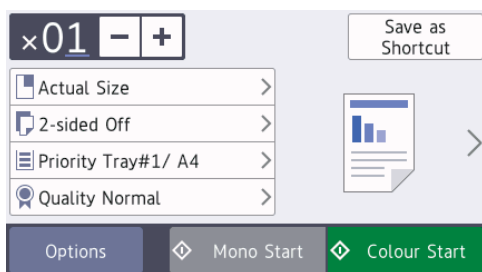

- 4 Ja nepieciešams, mainiet kopēšanas iestatījumus.

 Kad ievietojiet citu (nevis A4) izmēra papīru, Jums ir jāmaina [Paper Size] [Papīra izmērs] un [Paper Type] [Papīra veids] iestatījumi, nospiežot [Options] [Opcijas].

- **x01** (No. of Copies) (Kopiju skaits)

Nospiediet **x01**, lai skārienjutīgajā ekrānā parādītos tastatūra, tad ievadiet ievadiet kopiju skaitu, izmantojot skārienjutīgā ekrāna tastatūru. Nospiediet [OK].

Jūs varat spiest arī [-] vai [+] uz skārienjutīgā ekrāna, vai izmantot numuru sastādīšanas klaviatūru.

- [Options] [Opcijas]

Nospiediet , lai mainītu kopiju iestatījumus tikai nākamajai kopijai.

Kad iestatījumu maiņa ir pabeigta, nospiediet [OK].

 Pēc tam, kad esat izvēlējis jaunās opcijas Jūs varat tās saglabāt, nospiežot [Save as Shortcut] [Saglabāt kā saīsni] pogu.

- 5 Nospiediet [Mono Start] [Sākt melnbaltu] vai [Colour Start] [Sākt krāsainu].

 Lai apturētu kopēšanu, nospiediet .

Citas kopēšanas opcijas

Jūs varat izmantot dažādas kopēšanas iezīmes, manot kopēšanas iestatījumus. Nospiediet [Options] [Opcijas] pogu.

Palieliniet vai samaziniet kopētos attēlus

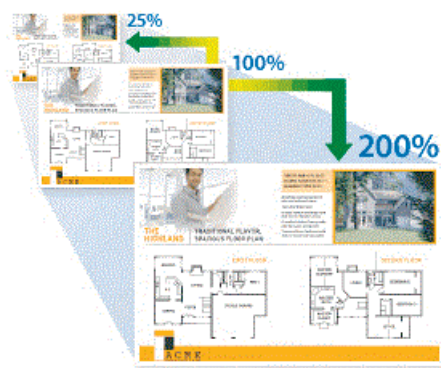

2-pusēja kopija

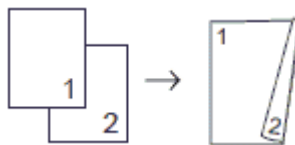

Papildu informācijai skatīt *Tiešsaistes Lietotāja rokasgrāmatu: Kopēšana*

Pirms skenēšanas

Pirms skenēšanas apstipriniet sekojošo:

- Pārliedzinieties, ka esat instalējuši Brother programmatūru un draiverus.
- USB vai tīkla kabeļa lietotājiem: pārliedzinieties, ka interfeisa kabelis ir pareizi ievietots.



Skenējiet no sava datora

Pastāv dažādi veidi, kā Jūs varat izmantot savu datoru, lai skenētu fotogrāfijas un dokumentus savā Brother aparātā. Izmantojiet Brother piedāvātās programmatūras aplikācijas vai savu iecienītāko skenēšanas aplikāciju.

Papildu informācijai skatīt *Tiešsaistes Lietotāja rokasgrāmatu: Skenējiet no sava datora (Windows®)* vai *Skenējiet no sava datora (Macintosh)*.

Skenējiet, izmantojot skenēšanas pogu

Izmantojiet aparāta skenēšanas pogu, lai īslaicīgi mainītu skenēšanas iestatījumus. Lai veiktu pastāvīgas izmaiņas, izmantojiet Brother ControlCenter programmatūru.

- 1 Ielādējiet dokumentu.
- 2 Nospiediet  [Scan] [Skenēt].
- 3 Slidiniet pa labi vai pa kreisi, vai nospiediet ◀vai ▶, lai demonstrētu  [to PC] [uz datoru].

Ikona parādās skārienjutīgā ekrāna vidū un ir izcelta zilā krāsā.

- 4 Nospiediet  [to PC] [uz datoru].

- 5 Nospiediet [to File] [uz failu].

- 6 Ja aparāts ir pieslēgts, izmantojot tīklu, slidiniet uz augšu vai uz leju, vai nospiediet ◀vai ▶, lai uzrādītos dators, uz kuru vēlaties nosūtīt datus, un tad nospiediet datora nosaukumu.



Ja uz LCD ekrāna parādās pieprasījums ievadīt PIN, izmantojiet LCD, lai ievadītu 4 ciparu PIN datoram, tad nospiediet [OK].

- 7 Veiciet vienu no sekojošajām darbībām:
 - Lai izmainītu iestatījumus, nospiediet [Options] [Opcijas], tad dodieties uz nākamo soli.
 - Nospiediet [Start], lai sāktu skenēt, nemainot papildu iestatījumus.

Aparāts uzsāk skenēšanu. Ja izmantojiet aparāta skenēšanas stiklu, sekojiet LCD instrukcijām, lai pabeigtu skenēšanu.

- 8 Lai skenētu dokumenta abas puses, nospiediet [2-sided Scan] [2-pusēja skenēšana], tad izvēlieties dokumenta veidu.

- 9 Mainiet skenēšanas iestatījumus, piemēram, skenēšanas veidu, izšķirtspēju, faila veidu un dokumenta izmēru, ja nepieciešams. Kad darbība pabeigta, nospiediet [OK].

- 10 Nospiediet [Start]. Aparāts uzsāk skenēšanu. Ja izmantojiet aparāta skenēšanas stiklu, sekojiet LCD instrukcijām, lai pabeigtu skenēšanu.

Pirms faksa sūtīšanas

Telefonlīnijas traucējumi/ VoIP

Ja saskaraties ar faksa sūtīšanas vai saņemšanas problēmām iespējamu telefonlīnijas traucējumu dēļ, vai gadījumā, ja lietojat VoIP sistēmu, mēs iesakām mainīt modema ātrumu, lai samazinātu kļūdas faksa darbībās.

1 Nospiediet  [Settings] [Iestatījumi] > [All Settings] [Visi iestatījumi] > [Initial Setup] [Sākotnējā Uzstādīšana] > [Compatibility] [Savienojamība].

2 Nospiediet Jūsu izvēlēto opciju.

- [Pamata (for VoIP)] samazina modema ātrumu līdz 9,600 b/s un izslēdz krāsaina faksa saņemšanas iespēju un ECM (kļūdu labošanas režīmu), tas neattiecas uz krāsaina faksa sūtīšanas iespēju. Ja vien telefonlīnijas traucējumi gadījumā.

Lai uzlabotu savienojamību ar vairākumu VoIP pakalpojumu, Brother iesaka mainīt savienojamības iestatījumu uz [Basic (for VoIP)] [Pamata paredzēts VoIP].

- [Normal] [Parasts] iestata modema ātrumu uz 14,400 b/s.
- [High] [Augsts] iestata modema ātrumu uz 33,600 b/s.

3 Nospiediet .

- VoIP (IP balss pārraide) ir telefona sistēmas veids, kas izmanto interneta pieslēgumu nevis parasto telefonlīniju.



Saistītā informācija

- Kļūdu un apkopes paziņojumi atrodas 21. lappusē.

Sūtīt faksu

1 Ielādējiet dokumentu ADF (automātiskajā dokumentu padevē) vai novietojiet uz skenera stikla.

2 Nospiediet  [Fax] [Fakss].

 Ja [Fax Preview] [Faksa priekšskatījums] ir iestatīts uz [On], nospiediet  [Fax] [Fakss] > [Sending Faxes] [Faksu sūtīšana].

Uz skārienjutīgā ekrāna parādās:

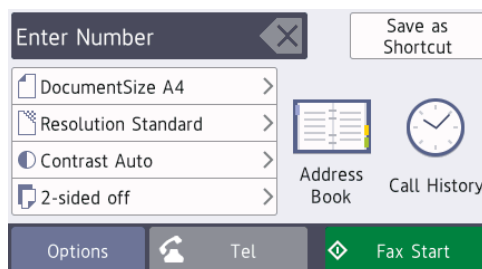

3 Ievadiet faksa numuru vienā no sekojošajiem veidiem:

- Numuru sastādīšanas tastatūra (ievadiet faksa numuru manuāli)
Nospiediet visus numura ciparus, izmantojot numuru sastādīšanas tastatūru.
- [Redial] (Atkārtoti ievadiet pēdējo sastādīto numuru).

Nospiediet [Call History] [Zvanu vēsture] > [Redial] [Atkārtot zvanu]

- [Outgoing Call] [Izejošais zvans] (izvēlieties numuru no izejošo zvanu vēstures).

Nospiediet [Call History] [Zvanu vēsture] > [Outgoing Call] [Izejošais zvans].

Izvēlieties nepieciešamo numuru un nospiediet [Apply] [Piemērot].

- [Caller ID History] [Zvanītāju ID vēsture] (Izvēlieties numuru no zvanītāju ID vēstures)

Nospiediet [Call History] [Zvanu vēsture] > [Caller ID History] [Zvanītāju ID vēsture]

Izvēlieties nepieciešamo numuru un nospiediet [Apply] [Piemērot].

- [Address Book] [Adrešu grāmata] (Izvēlieties numuru no Adrešu grāmatas)

Nospiediet [Address Book].

Veiciet vienu no sekojošajām darbībām:

- Izvēlieties nepieciešamo numuru, tad nospiediet [Apply] [Piemērot].
- Nospiediet , tad ievadiet pirmo vārda burtu un nospiediet [OK] Izvēlieties nepieciešamo vārdu. Ja vārdam ir divi numuri, nospiediet nepieciešamo numuru. Nospiediet [Apply] [Piemērot].



Ja ir pieejama LDAP meklēšana, rezultāts drīz parādīsies skārienjutīgajā ekrānā ar



4 Nospiediet  [Document Size] [Dokumenta izmērs] Izvēlieties nepieciešamo dokumenta izmēru.

5 Lai mainītu iestatījumus, nospiediet [Options] [Opcijas].
Kad darbība pabeigta, nospiediet [OK].

6 Nospiediet [Fax Start].

7 Veiciet vienu no sekojošajām darbībām:

- Ja izmantojat ADF, aparāts sāk skenēt un sūtīt dokumentu.
- Ja izmantojat skenera stiklu un esat [Colour setting] [Krāsu

iestatīšana] izvēlējies [Mono], aparāts sāk skenēt pirmo lapu.

Dodieties uz nākamo soli.

- Ja izmantojiet skenēšanas stiklu un esat [Colour setting] izvēlējies [Colour] [Krāsa], uz skārienjutīgā ekrāna parādās jautājums, vai Jūs vēlaties nosūtīt krāsainu faksu.

Lai apstiprinātu, nospiediet [Yes (Colour fax)] [Jā (Krāsains fakss)]. Aparāts uzsāk numura sastādīšanu un sūtīt dokumentu.

8 Kad uz skārienjutīgā ekrāna parādās uzraksts [Next Page?] [Nākamā lapa?] veiciet vienu no sekojošajām darbībām:

- Kad lapu skenēšana ir pabeigta, nospiediet [No] [Nē]. Aparāts uzsāk dokumenta sūtīšanu.
- Nospiediet [Yes] [Jā], lai skenētu citu lapu. Novietojiet nākamo lapu uz skenera stikla, tad nospiediet [OK]. Aparāts sāk skenēt lapu.

Katrai papildu lapai atkārtojiet šo soli.

Izvēlieties pareizo saņemšanas režīmu

Jums ir jāizvēlas saņemšanas režīms (Receive Mode) atkarībā no ārējām ierīcēm un telefona pakalpojumiem Jūsu līnijā.

Jūsu aparāts klusuma režīmā automātiski saņems visus uz to nosūtītos faksus. Zemāk redzamā diagramma Jums palīdzēs izvēlēties pareizo režīmu.

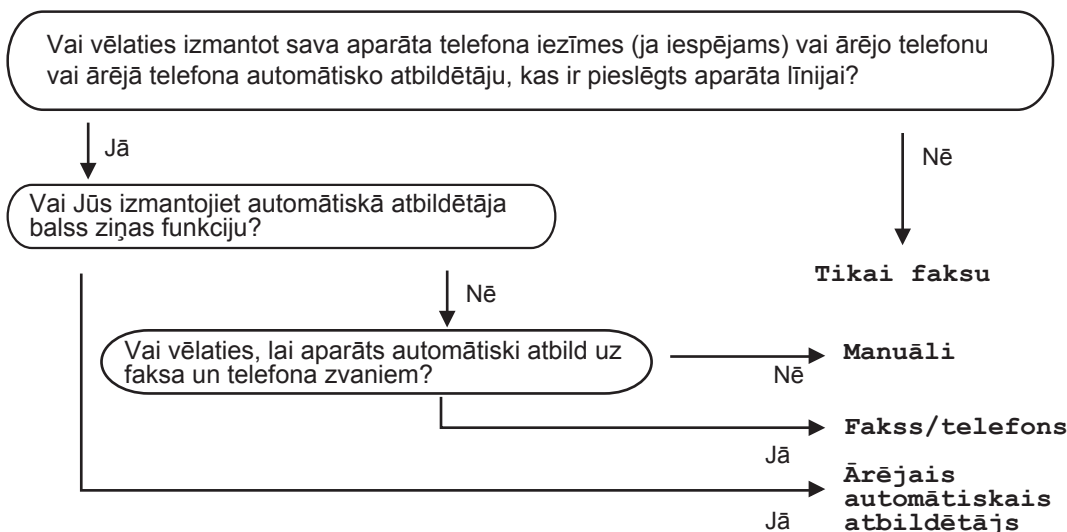

- 1 Nospiediet  [Settings] [Iestatījumi] > [All Settings] [Visi iestatījumi] > [Fax] [Fakss] > [Setup Receive] [Iestatīt saņemšanu] > [Receive Mode] [Saņemšanas režīms].

 Ja opcija mainīt saņemšanas režīmu [Receive mode] nav pieejama, pārlicinieties, ka BT Call Sign iezīme ir izslēgta [Off].

- 2 Izvēlieties [Fax Only] [Tikai fakss], [Fax/Tel] [Fakss/ Tel], [External TAD] [Ārējais automātiskais atbildētājs] vai [Manual] [Manuāli] opciju.

- 3 Nospiediet .

Pārbaudiet drukas kvalitāti

Ja parādās izbalējušas vai izplūdušas krāsas vai teksts, vai Jūsu izdrukās trūkst teksta, iespējams, ir aizsērējušas drukas galviņas sprauslas. Izdrukājot drukas kvalitātes pārbaudes lapu un apskatiet rezultātu.

- 1 Nospiediet  [Ink] [Tinkte] > [Improve Print Quality] [Uzlabet drukas kvalitāti] > [Check Print Quality] [Pārbaudīt drukas kvalitāti].



Jūs varat nospiegt arī  [Settings] [Iestatījumi] > [Maintenance] [Apkope] > [Improve Print Quality] [Uzlabet drukas kvalitāti] > [Check Print Quality] [Pārbaudīt drukas kvalitāti].

- 2 Nospiediet [Start] [Sākt].
Aparāts izdrukā drukas kvalitātes pārbaudes lapu.
- 3 Pārbaudiet lapas četru bloku kvalitāti.
- 4 Uz skārienjutīgā ekrāna parādās jautājumi par drukas kvalitāti. Veiciet vienu no sekojošajām darbībām:
 - Ja visas līnijas ir skaidras un redzamas, nospiediet [No] [Nē] un tad nospiediet , lai pabeigtu drukas kvalitātes pārbaudi.
 - Ja trūkst līniju (zemāk skatīt **Poor** (Slikts)), nospiediet [Yes] [Jā].

OK

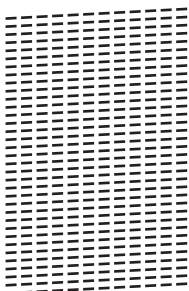

Slikta kvalitāte

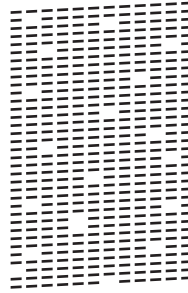

- 5 Uz skārienjutīgā ekrāna parādās jautājums pārbaudīt katras krāsas drukas kvalitāti. Nospiediet raksta ciparu (1–4), kas vislabāk atbilst drukas rezultātam.
- 6 Veiciet vienu no sekojošajām darbībām:
 - Ja ir nepieciešama drukas galviņas tīrīšana, nospiediet [Start] [Sākt], lai sāktu tīrīšanas procesu.
 - Ja drukas galviņas tīrīšana nav nepieciešama, uz skārienjutīgā ekrāna atkārtoti parādās apkopes ekrāns. Nospiediet .
- 7 Pēc tam, kad tīrīšanas process ir pabeigts, uz skārienjutīgā ekrāna parādās jautājums, vai Jūs vēlaties vēlreiz izdrukāt drukas kvalitātes pārbaudes lapu. Nospiediet [Yes] [Jā] un tad nospiediet [Start] [Sākt].

Aparāts vēlreiz izdrukā drukas kvalitātes pārbaudes lapu. Vēlreiz pārbaudiet visu četru lapas bloku kvalitāti.

Ja Jūs esat notīrījis drukas galviņu, bet drukas kvalitāte nav uzlabojusies, pamēģiniet katrai problemātiskajai krāsai uzstādīt jauno Brother oriģinālo nomaizņas tintes kasetni. Mēģiniet vēlreiz notīrīt drukas galviņu. Ja druka neuzlabojas, sazinieties ar savu vietējo Brother preču izplatītāja klientu apkalpošanas servisu.

SVARĪGI

NEAIZTIECIET drukas galviņu! Tas var izraisīt patstāvīgus bojājumus un anulēt drukas galviņas garantiju.



Kad drukas galviņas sprauslas ir aizsērējušas, drukātais paraugs izskatās šādi:



Pēc tam, kad drukas galviņas sprauslas ir iztīrītas, līnijas pazūd.



Pārbaudiet drukas izlīdzinājumu no sava Brother aparāta

Ja izdrukātais teksts kļūst neskaidrs vai pēc aparāta pārvešanas attēli kļūst bāli, pielāgojiet drukas galviņas pozīciju.

- 1 Nospiediet  [Ink] [Tinte] > [Improve Print Quality] [Uzlabot drukas kvalitāti] > [Alignment] [Izlīdzināšana].



Jūs varat arī nospiegt  [Settings] [Iestatījumi] > [Maintenance] [Apkope] > [Improve Print Quality] [Uzlabot drukas kvalitāti] > [Alignment] [Izlīdzināšana].

- 2 Nospiediet [Next] [Nākamais].

- 3 Slidīniet pa labi vai pa kreisi, vai nospiediet ▲ vai ▼, lai aparāts uzrādītu lapas izmēru, kas ir nepieciešams, lai pielāgotu drukas izlīdzinājumu, un izvēlieties nepieciešamo.

- 4 Nospiediet [Basic alignment] [Pamata izlīdzināšana] vai [Advanced alignment] [Advancēta izlīdzināšana].

- 5 Ievietojiet izvēlēto papīra izmēru tekhnē un nospiediet [Start] [Sākt]

Aparāts izdrukā izlīdzinājuma pārbaudes lapu.

(A)

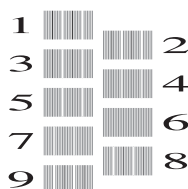

- 6 "A" rakstam slidīniet uz augšu vai uz leju, nospiediet ▲ vai ▼, lai parādītos testa izdrukas cipars ar vismazāk redzamajām vertikālajām svītrām (1-9) un nospiediet attiecīgo (piemērā vislabākā izvēle ir 6. cipars). Nospiediet [OK].

Atkārtojiet šo darbību visiem pārējiem rakstiem.



Ja druka nav pareizi izlīdzināta, teksts izskatās izplūdis:

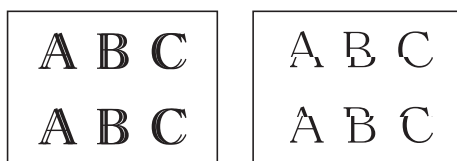

Pēc tam, kad izlīdzināšana ir pareizi veikta, teksts izskatās šādi:

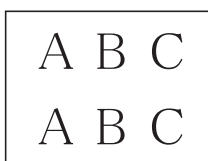

- 7 Nospiediet .



Izmantojiet šo sadaļu, lai atrisinātu problēmas, kas var rasties, lietojot Brother aparātu.

Nosakiet problēmu

Pat tad, ja šķiet, ka aparātam ir radusies problēma, Jūs varat lielāko daļu problēmu atrisināt pats.

Vispirms pārbaudiet sekojošo:

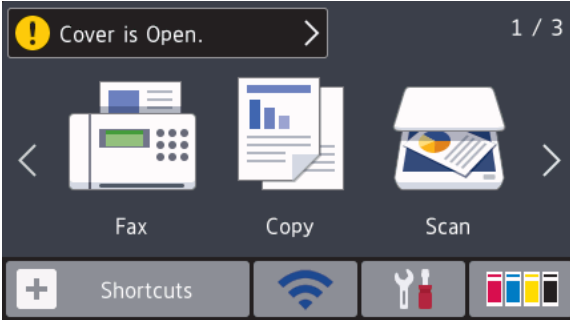
- Aparāta strāvas kabelis ir pareizi savienots un aparāts ir ieslēgts.
- Visas aparāta oranžās aizsargdaļas ir jānoņem.
- Tintes kasetnes ir pareizi uzstādītas.
- Skenera vāks un papīra sastrēguma vietas vāks ir pilnībā aizvērts.
- Papīrs ir pareizi ievietots papīra teknē.
- Interfeisa kabeli ir droši pieslēgti aparātam un datoram, bezvadu pieslēgums ir uzstādīts gan aparātam, gan datoram.
- (Tīkla modeļiem) Piekļuves punkts (bezvadu modeļiem), rūteris, centrmezgls ir ieslēgti un savienojuma poga mirgo.
- Lai atrastu kļūdu un risinājumu, pārbaudiet LCD vai aparāta statusu sava datora **Statusa monitorā (Status Monitor)**.

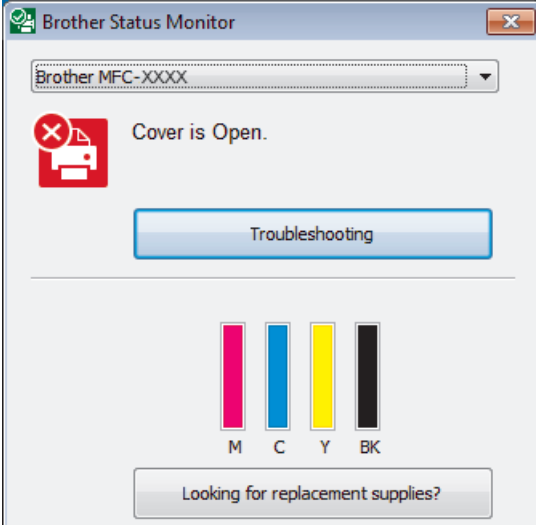
LCD izmantošana	Statusa monitora izmantošana
<ol style="list-style-type: none"> 1. Sekojiet ziņām LCD ekrānā. 2. Meklējiet instrukcijas sekojošajā kļūdu un apkopes ziņu tabulā. 3. Ja kļūdu nav iespējams atrisināt, lūdzu, atsaucieties <i>Tiešsaistes Lietotāja rokasgrāmatu: kļūdu un apkopes ziņojumi</i>. 	<ul style="list-style-type: none"> • Veiciet dubultklikšķi uz  ikonas uzdevumu joslā. • Katra ikonas krāsa norāda uz aparāta statusu. • Klikšķiniet uz traucējummeklēšanas (Troubleshooting) pogas, lai piekļūtu Brother traucējummeklēšanas tīmekļa vietnei. 

Kļūdu un apkopes ziņojumi

Visbiežāk sastopamās kļūdu un apkopes paziņojumi ir parādīti tabulā Papildu detalizētākai informācijai skatīt *Tiešsaistes Lietotāja rokasgrāmatu*.

Jūs varat pašrocīgi atrisināt lielāko daļu kļūdu, kā arī veikt ikdienas apkopi. Ja Jums ir nepieciešams vairāk padomu, dodieties uz sava modeļa biežāk uzdoto jautājumu (BUJ) un traucējummeklēšanas (**FAQs & Troubleshooting**) lapu Brother Solutions centrā vietnē support.brother.com.



Ja uz skārienjutīgā ekrāna parādās kļūdas, un Jūsu Android™ ierīce atbalsta NFC iezīmi, pieskarieties NFC simbolam uz vadības paneļa, lai piekļūtu Brother Solutions centram un pārlūkot jaunākos BUJ no savas ierīces. (Jūsu mobilā telefona nodrošinātājs var piemērot ziņu un datu tarifus).

Pārliecinieties, ka NFC iestatījumi uz Brother aparāta un Android™ ierīces ir ieslēgti.

Kļūdas paziņojums	Darbība
Black and White Print Only (Tikai melnbalta izdruka) Replace ink. (Nomainīt tinti.)	Viena vai vairākas tintes kasetnes tuvojas beigām. Nomainiet tintes kasetnes. Papildu informācijai skatīt <i>Tiešsaistes Lietotāja rokasgrāmata: Nomainīt tintes kasetnes</i> . Aparāts var apturēt visas izdrukas darbības un nedarboties, līdz Jūs uzstādāt jaunas tintes kasetnes sekojošos gadījumos: <ul style="list-style-type: none">• Ja Jūs atvienojat aparātu vai izņemat tintes kasetni.• Ja izvēlaties Slow Drying Paper opciju uz aparāta vai printera draivera.
BT Call Sign On (Ieslēgts BT Call Sign (atšķirīgu zvana toņu piešķiršanas iespēja))	Ir ieslēgts BT Call Sign. Jūs nevarat mainīt saņemšanas režīmu no manuāla uz citu režīmu. Izslēdziet BT Call Sign. Papildu informācijai skatīt <i>Tiešsaistes Lietotāja rokasgrāmata: Iespējot aparātu darbam ar BT Call Sign (tikai ar Jūsu ārējo telefonu)</i> .
Cannot Detect (Nevar uztvert)	Izņemiet jauno tintes kasetni, un lēnām un cieši to iestatiet atkārtoti, līdz tā nofiksējas savā vietā. Papildu informācijai skatiet <i>Tiešsaistes Lietotāja rokasgrāmata: Nomainīt tintes kasetnes</i> . Izņemiet lietoto tintes kasetni un instalējiet jaunu. Nomainiet kasetni ar Brother oriģinālo tintes kasetni. Ja kļūdas paziņojums joprojām ir aktīvs, sazinieties ar Brother klientu servisu vai vietējo Brother izplatītāju. Lēnām pagrieziet tintes kasetni tā, lai tintes padeves punkts atrodas uz leju, tad pārinstalējiet kasetni.

Kļūdas paziņojums	Darbība
Cannot Detect (Nevar uztvert)	Pārbaudiet tintes kasetņu modeļu numurus un instalējiet pareizās kasetnes. Skatīt <i>Saistītā informācija: Apgādes specifiskācijas</i> šīs nodaļas beigās.
Cannot Detect Ink Volume (Nevar noteikt tintes daudzumu)	Nomainiet kasetni ar Brother oriģinālo tintes kasetni. Ja kļūdas paziņojums joprojām ir aktīvs, sazinieties ar Brother klientu servisu vai savu vietējo Brother izplatītāju.
Data Remaining in Memory (Atmiņā esošie dati)	Nospiediet  . Aparāts atceļ darbību un notīrīs to no atmiņas. Mēģiniet izdrukāt atkārtoti.
Disconnected (Atvienots)	Atkārtoti mēģiniet sūtīt vai saņemt. Ja zvani tiek atkārtoti apturēti un Jūs lietojat VoIP (IP balss pārraides) sistēmu, mēģiniet mainīt uz pamata savienojamību (VoIP sistēmai). Skatīt <i>Saistītā informācija: Telefonlīnijas traucējumi/ VoIP</i> šīs nodaļas beigās.
Document Jam/too Long (Dokumentu sastrēgums/ieildzis)	Dokuments netika pareizi ievietots vai dokumenta skenēšana no automātiskās dokumentu padves bija pārāk ilga. Papildu informācijai skatīt <i>Tiešsaistes Lietotāja rokasgrāmata: Dokumentu sastrēgumi</i> .
High Temperature (Augsta temperatūra)	Pēc istabas atvēsināšanas ļaujiet aparātam atdzist līdz istabas temperatūrai. Kad aparāts ir atdzisis, mēģiniet atkal.
Hub is Unusable (Centrmezgls nav izmantojams)	Centrmezgli, ieskaitot USB ar iebūvētu centrmezglu, netiek atbalstīti. Atvienojiet ierīci no USB tiešā interfeisa.
Ink Absorber NearFull (Tintes absorbētājs ir gandrīz pilns)	Tintes absorbētāja kaste vai tintes pārplūdes kaste drīz ir jāmaina. Sazinieties ar Brother klientu servisu vai savu vietējo Brother izplatītāju.
Ink Absorber Pad Full (Tintes absorbētāja paliktnis ir pilns)	Tintes absorbētāja kaste vai tintes pārplūdes kaste ir jāmaina. Sazinieties ar Brother klientu servisu vai savu vietējo Brother oficiālo servisa centru, lai nodotu aparātu servisā. Tīrīšanas iemesli ir sekojoši: <ol style="list-style-type: none"> 1. Aparāts veic automātisku tīrīšanu pēc tam, kad atvienojat strāvas kabeli un pēc tam to atkārtoti pievienojat. 2. Pēc tam, kad papīra sastrēgums ir iztīrīts, aparāts automātiski notīra sevi, pirms drukā nākamo saņemto lapu. 3. Aparāts veic automātisku tīrīšanu pēc vairāk kā 30 dienu dīkstāves (reta izmantošana). 4. Aparāts veic automātisku tīrīšanu pēc tam, kad vienas un tās pašas krāsas tintes kasetnes ir nomainītas 12 reizes.

Kļūdas paziņojums	Darbība
Ink Low (Zems tintes līmenis)	<p>Vienai vai vairākām kasetnēm ir gandrīz beigusies tinte.</p> <p>Pasūtiet jaunu tintes kasetni. Jūs varat turpināt drukāšanu, kamēr uz skārienjutīgā ekrāna parādās paziņojums <i>Replace Ink</i> (nomainiet tinti).</p> <p>Papildu informācijai skatīt <i>Online Lietotāja rokasgrāmata: Nomainīt tintes kasetnes</i>.</p> <ul style="list-style-type: none"> Jūs joprojām varat skenēt pat tad, ja tintes līmenis ir zems, vai tinti ir nepieciešams papildināt.
Install Ink (Uzstādīt tintes kasetni)	<p>Izņemiet jauno tintes kasetni un tad vēlreiz uzstādiet to lēni un kārtīgi, kamēr tas fiksējas savā vietā.</p> <p>Papildu informācijai skatīt <i>Tiešsaistes Lietotāja rokasgrāmatu: Nomainīt tintes kasetnes</i>.</p>
Jam Front/Rear (Sastrēgums priekšpusē/aizmugurē)	Izņemiet iestrēgušo papīru.
Jam Front (Sastrēgums priekšpusē)	Papildu informācijai skatīt <i>Tiešsaistes Lietotāja rokasgrāmatu: Printera sastrēgums vai papīra sastrēgums</i> .
Jam Rear (Sastrēgums aizmugurē)	Ja papīra sastrēgums atkārtojas, izmēģiniet citu sastrēguma tīrīšanas darbību.
Jam MP Tray (Sastrēgums daudzfunkcionālajā teknē)	Papildu informācijai skatīt <i>Tiešsaistes Lietotāja rokasgrāmatu: izņemt papīra strēmeles</i> .
Jam Front/MP Tray (Sastrēgums priekšējā/daudzfunkcionālajā teknē)	Pārliedzinieties, ka papīra vadotnes ir pielāgotas pareizajam papīra izmēram.
Jam Tray2 (Sastrēgums 2.kasetnē)	Pārliedzinieties, ka papīra balsts ir pilnībā ievietot aparātā.
Repeat Jam XX	For more information, see the <i>Online User's Guide: Paper is Jammed in the Front of the Machine</i> .
Low Temperature (Zema temperatūra)	Clean the paper pick-up rollers.
Media is Full (Atmiņa ir pilna)	Papildu informācijai skatīt <i>Tiešsaistes Lietotāja rokasgrāmatu: Papīrs ir iestrēdzis aparāta priekšpusē</i> .
No Caller ID (Neparādās zvanītāju ID)	Pēc istabas sasildīšanas, ļaujiet aparātam uzsilt līdz istabas temperatūrai. Mēģiniet atkal, kad aparāts ir uzsillis.
	Jūsu aparāts var saglabāt failu Jūsu USB zibatmiņā tikai tad, ja tas satur mazāk par 999 failiem. Izdzēsiet neizmantotos failus un mēģiniet vēlreiz.
	Lai atbrīvotu vietu, uzdzēsiet no USB zibatmiņas neizmantotos failus, tad mēģiniet vēlreiz.
	Neparādās ienākošo zvanu vēsture. Jūs neesat saņēmis zvanus vai neesat abonējis sava telefona nodrošinātāja zvanītāja ID pakalpojumu.
	Lai izmantotu zvanītāja ID iezīmi, sazinieties ar telefona kompāniju.
	Papildu informācijai skatīt <i>Tiešsaistes Lietotāja rokasgrāmatu: Zvanītāja ID</i> .

Kļūdas paziņojums	Darbība
No Paper Fed (Nav papīra) No Paper Fed [Tray #1] (1. teknē nav papīra) No Paper Fed [MP Tray] (Daudzfunkcionālajā teknē nav papīra) No Paper Fed [Tray #2] (2. teknē nav papīra)	Veiciet vienu no sekojošajām darbībām: <ul style="list-style-type: none"> • Atkārtoti piepildiet papīra tekni un sekojiet instrukcijām LCD ekrānā. • Izņemiet un atkārtoti ievietojiet papīru, tad sekojiet instrukcijām LCD ekrānā. Papīrs nebija ievietots daudzfunkciju teknes centrā. Izņemiet papīru un ievietojiet to atkārtoti daudzfunkciju teknes centrā, tad sekojiet instrukcijām LCD ekrānā. Papildu informācijai skatīt <i>Tiešsaistes Lietotāja rokasgrāmatu: Ievietot papīru daudzfunkciju teknē.</i> Papīra sastrēguma vietas vāks nav kārtīgi aizvērts.
Out of Fax Memory (Faksa atmiņa ir pilna)	Veiciet vienu no sekojošajām darbībām: <ul style="list-style-type: none"> • Iztīriet datus no atmiņas. Lai iegūtu papildu atmiņu, Jūs varat izslēgt saņemšanas režīmu. Papildu informācijai skatīt <i>Tiešsaistes Lietotāja rokasgrāmatu: Izslēgt saņemšanu.</i> • Drukājiet faksus, kas ir saglabāti atmiņā. Papildu informācijai skatīt <i>Tiešsaistes Lietotāja rokasgrāmatu: Izdrukāt faksu no aparāta atmiņas.</i>
Out of Memory (Atmiņa ir pilna)	Ja faksa sūtīšanas vai kopēšanas darbība ir aktīva: <ul style="list-style-type: none"> • Nospiediet  vai izejiet, vai aizveriet un gaidiet, kamēr beidzas pārējās aktīvās darbības, un mēģiniet atkārtoti. • Nospiediet <code>Send Now</code> (Sūtīt tagad), lai nosūtītu jau ieskenētās lapas. • Nospiediet <code>Partial Print</code> (Daļēja izdruka), lai kopētu jau ieskenētās lapas. • Iztīriet datus no atmiņas. Lai iegūtu papildu atmiņu, Jūs varat izslēgt saņemšanas režīmu. Papildu informācijai skatīt <i>Tiešsaistes Lietotāja rokasgrāmatu: Izslēgt saņemšanu.</i> • Drukājiet atmiņā saglabātos faksus. Papildu informācijai skatīt <i>Tiešsaistes Lietotāja rokasgrāmatu: Drukāt aparāta atmiņā saglabāto faksu.</i>

Kļūdas paziņojums	Darbība
Paper Size Mismatch (Papīra izmēra nesakritība) Paper Size Mismatch [Tray #1] (Papīra izmēra nesakritība [1.tekne]) Paper Size Mismatch [MP Tray] (Papīra izmēra nesakritība [daudzfunkciju tekne]) Paper Size Mismatch [Tray #2] (Papīra izmēra nesakritība [2. tekne])	<ol style="list-style-type: none"> Pārbaudiet, lai Jūsu izvēlētais papīra izmērs, ko Jūs izvēlējāties uz aparāta displeja sakrīt ar papīra izmēru teknē. Papildu informācijai skatīt <i>Tiešsaistes Lietotāja rokasgrāmatu: Mainīt papīra izmēru un papīra veidu.</i> Pārliecinieties, ka esat ievietojis papīru pareizi un iestatījis papīra vadotnes pie papīra izmēra norādēm. Papildu informācijai skatīt <i>Tiešsaistes Lietotāja rokasgrāmatu: Papīra ievietošana.</i> Pēc tam, kad esat pārbaudījis papīra izmēru un papīra orientāciju, sekojiet instrukcijām LCD ekrānā.
Paper Tray #1 not detected (Nav uztverta 1.tekne) Paper Tray #2 not detected (Nav uztverta 2.tekne)	<p>Ja drukājat no sava datora, pārliecinieties, ka Jūsu izvēlētais papīra izmērs atbilst papīra izmēram teknē. Papildu informācijai skatīt <i>Tiešsaistes Lietotāja rokasgrāmatu: Drukāšanas iestatījumi (Windows®) vai Drukāšanas (Macintosh).</i></p> <p>Lēnām iebīdīet papīra tekni atpakaļ aparātā.</p> <p>Papīrs vai svešķermenis neļauj precīzi ievietot papīra tekni.</p> <p>Izvelciet tekni no aparāta un izņemiet iestrēgušo papīru vai svešķermeni. Ja nevarat izņemt iestrēgušo papīru, skatīt <i>Tiešsaistes Lietotāja rokasgrāmatu: Printera sastrēgums vai papīra sastrēgums.</i></p>
Repetitive No Paper Fed (Atkārtota papīra neesamība)	<p>Iztīriet papīra padeves rullīšus. Papildu informācijai skatīt <i>Tiešsaistes Lietotāja rokasgrāmatu: Iztīrīt papīra padeves rullīšus.</i></p>
Repetitive Paper Jams (Atkārtoti papīra sastrēgumi)	<p>Izņemiet visus svešķermeņus un papīra strēmeles no aparāta. Papildu informācijai skatīt <i>Tiešsaistes Lietotāja rokasgrāmatu: Izņemt papīra strēmeles.</i></p>
Replace Ink (Nomainiet tintes kasetni)	<p>Tinte vienā vai vairākās tintes kasetnēs ir beigusies. Nomainiet tintes kasetnes. Papildu informācijai skatīt <i>Tiešsaistes Lietotāja rokasgrāmatu: Nomainīt tintes kasetnes.</i></p> <ul style="list-style-type: none"> Jūs joprojām varat skenēt pat tad, ja tintes līmenis ir zems vai ir nepieciešams nomainīt kasetni.
Sending Error (Sūtīšanas kļūda) Wrong Document Size Settings (Nepareizi dokumenta izmēra iestatījumi)	<p>Izvēlieties pareizo dokumentu izmēra opciju un nospiediet Fax Start (Atsākt faksa sūtīšanu).</p>

Kļūdas paziņojums	Darbība
<p>Touchscreen Initialisation Failed</p> <p>(Neizdevās skārienjutīgā ekrāna inicializācija)</p>	<p>Skārienjutīgais ekrāns tika piespiests pirms tika pabeigta inicializācija. Pārļiecinieties, ka nekas neskar un neatrodas uz skārienjutīgā ekrāna, īpaši pieslēdzot aparātu strāvai.</p> <p>Starp skārienjutīgā ekrāna apakšējo daļu un tā rāmi var būt iestrēguši gruži.</p> <p>Ievietojiet stingru papīru starp skārienjutīgā ekrāna apakšējo daļu un tā rāmi, tad velciet papīru uz priekšu un atpakaļ, lai izstumtu gružus ārā.</p>
<p>Tray #1 Settings (1. teknes iestatījumi)</p> <p>Tray #2 Settings (2. teknes iestatījumi)</p> <p>MP Tray Settings (Daudzfunkcionālās teknes iestatījumi)</p>	<p>Šī ziņa parādās uz ekrāna, kad ir iespējots iestatījums apstiprināt papīra veidu un izmēru.</p> <p>Lai šī ziņa neparādītos, nomainiet iestatījumu uz Off (izslēgts).</p> <p>Papildu informācijai skatīt <i>Tiešsaistes Lietotāja rokasgrāmatu: Mainīt Papīra izmēra pārbaudes iestatījumu.</i></p>
<p>Unable to Clean XX (Nav iespējams iztīrīt XX)</p> <p>Unable to Initialize XX (Nav iespējams inicializēt XX)</p> <p>Unable to Print XX (Nav iespējams izdrukāt XX)</p>	<p>Aparātā atrodas svešķermenis, piemēram, papīra saspraude vai papīra gabaliņš.</p> <p>Atveriet skenera vāku un izņemiet visus svešķermeņus un papīra strēmeles no aparāta. Ja kļūdas paziņojums joprojām ir aktīvs, atvienojiet aparātu no strāvas uz vairākām minūtēm un tad pieslēdziet atkārtoti.</p> <p>Jūs varat izmēģināt papildu papīra iztīrīšanas darbības.</p> <p>Papildu informācijai skatīt <i>Tiešsaistes Lietotāja rokasgrāmata: Izņemt papīra strēmeles.</i></p> <p>Ja Jūs nevarat izdrukāt saņemtos faksus, pārsūtiet tos uz citu faksa aparātu vai uz datoru.</p> <p>Papildu informācijai skatīt <i>Tiešsaistes Lietotāja rokasgrāmata: Izņemt papīra strēmeles.</i></p>
<p>Unable to Scan XX</p> <p>(Nav iespējams skenēt XX)</p>	<p>Atvienojiet aparātu no strāvas uz vairākām minūtēm, tad pieslēdziet to atkārtoti.</p> <p>Ja nav iespējams izdrukāt saņemtos faksus, pārsūtiet tos uz citu faksa aparātu vai savu datoru.</p> <p>Papildu informācijai skatīt <i>Tiešsaistes Lietotāja rokasgrāmata: Pārsūtīt faksus vai faksa reģistra ziņojumu.</i></p>
<p>Unusable Device (Neizmantojama ierīce)</p> <p>Disconnect device from front connector & turn machine off & then on (Atvienojiet ierīci no priekšējā spraudņa & tad to izslēdziet un ieslēdziet)</p>	<p>Pie USB tiešā interfeisa ir pieslēgta bojāta ierīce.</p> <p>Atvienojiet ierīci no USB tiešā interfeisa, tad nospiediet , lai izslēgtu un ieslēgtu aparātu.</p>
<p>Unusable Device Please disconnect USB device (Neizmantojama ierīce Lūdzu atvienojiet USB ierīci)</p>	<p>Pie USB tiešā interfeisa ir bijusi pieslēgta neatbalstīta USB ierīce vai USB zibatmiņa.</p> <p>Atvienojiet ierīci no USB tiešā interfeisa. Izslēdziet aparātu un tad ieslēdziet to atkārtoti.</p>

Kļūdas paziņojums	Darbība
Wrong Ink Cartridge (Nepareiza tintes kasetne)	Tintes kasetnes modeļa numurs nav savienojams ar Jūsu aparātu. Pārbaudiet, vai kasetnes modeļa numurs strādā ar Jūsu aparātu. Skatīt <i>Saistītā informācija: Apgādes specififikācijas</i> šīs nodaļas beigās.
Wrong Ink Colour (Nepareiza tintes krāsa)	Pārbaudiet, kuras kasetnes pēc to tintes krāsas neatbilst to tintes kasetņu pozīcijām un novietojiet tās pareizajās pozīcijās.
Wrong Tray Settings (Nepareizi kasetņu iestatījumi)	Sekoiet instrukcijām uz skārienjutīgā ekrāna un mēģiniet drukāt atkārtoti. Konfigurējiet papīra izmēra iestatījumu kasetnei saskaņā ar instrukcijām LCD ekrānā.

Saistītā informācija

- Telefonlīnijas pārtraukums/VoIP 15.lappusē
- Apgādes specififikācijas 30. lappusē

Traucējummeklēšana bezvadu LAN uzstādījumam

Bezvadu LAN ziņojumu kļūdu kodi

Ja bezvadu LAN ziņojums rāda, ka savienojums nav izdevies, pārbaudiet kļūdu kodu uz izdrukātā ziņojuma un skatiet attiecīgās instrukcijas tabulā:

Kļūdas kods	Problēma un ieteicamie risinājumi
TS-01	Bezvadu iestatījums nav aktivizēts, nomainiet to uz ON (ieslēgts). Ja tīkla kabelis ir pievienots Jūsu aparātam, atvienojiet to un nomainiet sava aparāta bezvadu iestatījumu uz ON (ieslēgts).
TS-02	Nevar uztvert bezvadu piekļuves punktu/rūteri. Veiciet vienu no sekojošajām darbībām: <ul style="list-style-type: none">• Atvienojiet strāvu no bezvadu piekļuves punkta/rūtera, pagaidiet 10 sekundes, tad pieslēdziet to pie strāvas atkārtoti.• Ja Jūsu WLAN piekļuves punkts/rūteris izmanto MAC adresu filtrēšanu, apstipriniet, ka MAC adrese ir atļauta Brother aparāta filtrā.• Pārbaudiet, vai izvēlaties pareizo SSID (tīkla nosaukums) un ievadāt pareizo tīkla drošības atslēgu.
TS-03	Jūsu ievadītie bezvadu tīkla un drošības iestatījumi var nebūt pareizi. Atkārtoti apstipriniet bezvadu tīkla iestatījumus. Ja Jūs šo informāciju nezināt, jautājiet savam tīkla administratoram.
TS-04	Ir uztverta autentifikācijas/šifrēšanas metode Jūsu bezvadu piekļuves punktā/rūterī, ko iekārta neatbalsta. Pārliecinieties, ka Jūs izvēlaties pareizo SSID (tīkla nosaukumu).
TS-05	Norādītās SSID un tīkla drošības atslēgas nav pareizas. Pārliecinieties, ka Jūs izvēlaties pareizo SSID (tīkla nosaukumu) un ievadāt pareizo tīkla atslēgu.
TS-06	Norādītā bezvadu drošības informācija nav pareiza. Pārbaudiet izvēlēto autentifikācijas/šifrēšanas metodi un pārliecinieties, ka Jūs ievadāt pareizo tīkla drošības atslēgu.
TS-07	Aparāts nespēj uztvert bezvadu piekļuves punktu/rūteri, kam ir iespējots WPS. Lai konfigurētu bezvadu iestatījumus, izmantojot WPS, apstipriniet, ka Jūsu bezvadu piekļuves punkts/rūteris atbalsta WPS, un mēģiniet atkārtoti.
TS-08	Ir uztverti divi vai vairāki piekļuves punkti ar iespējotu WPS. Mēģiniet atkal pēc dažām minūtēm, lai izvairītos no traucējumiem, ko var radīt citi piekļuves punktiem.

Ievadiet tekstu Brother aparātā

- Pieejamās rakstzīmes var atšķirties atkarībā no valsts.
- Tastatūras izkārtojums var atšķirtos atkarībā no iestatītās funkcijas.

Kad ir nepieciešams ievadīt tekstu Brother aparātā, uz skārienjutīgā ekrāna parādās tastatūra.



- Nospiediet **A 1 @**, lai šķirstītu starp burtiem, cipariem un īpašajām rakstzīmēm.
- Nospiediet **↑aA**, lai šķirstītu starp mazajiem un lielajiem burtiem.
- Lai pabīdītu kursoru pa kreisi vai pa labi, nospiediet **◀vai▶**.

Atstarpju ievietošana

- Lai ievietotu atstarpī, nospiediet [Space]. Vai arī Jūs vara nospiegt **▶**, lai pabīdītu kursoru.

Korekciju veikšana

- Ja esat ievadījis nepareizu rakstzīmi un vēlaties to mainīt, nospiediet **◀vai▶**, lai to izceltu. Nospiediet **✕** un tad ievadiet pareizo rakstzīmi.

- Lai ievietotu rakstzīmi nospiediet **◀vai▶**, lai novietotu kursoru pareizajā vietā, tad ievadiet rakstzīmi.
- Nospiediet **✕** katrai rakstzīmei, ko Jūs vēlaties izdzēst, nospiediet **✕** un turiet nospiešanu, lai izdzēstu visas rakstzīmes.

Informācija par atbilstību Komisijas regulai 801/2013

Patērētāja jauda	MFC-J6930DW
Tīkla dīkstāve ¹	Aptuveni 2.3 W

¹ Aktivizētas un pieslēgtas visas pieslēgvietas

Kā iespējot/atspējot bezvadu LAN

Lai ieslēgtu vai izslēgtu bezvadu tīkla pieslēgumu, nospiediet **🔧** [Settings] [Iestatījumi] > [All Settings] [Visi iestatījumi] > [Network] [Tīkls] > [Network I/F] [Tīkla interfeiss] > [WLAN] [Bezvadu LAN] vai [Wired LAN] [Vadu LAN].

Apgādes specifikācijas

Tinte	Aparāts izmanto atsevišķas melnas, dzeltenas, ciāna un madženta tintes kasetnes, kas nav saistītas ar drukas galviņas montāžu.
Tintes kasetnes kalpošanas ilgums	Pirmajā tintes kasetņu komplekta uzstādīšanas reizē aparāts izmantos tintes daudzumu, lai papildītu tintes padeves trubas, lai nodrošinātu augstas izdrukas. Šis process notiks tikai vienu reizi. Pēc tam, kad tas ir pabeigts, kasetnēm būs zemāks ienesīgums nekā parastās ietilpības kasetnēm (aptuveni 65%). Ar visām sekojošajām tintes kasetnēm Jūs varat izdrukāt noteikto lapu daudzumu.
Maiņas piederumi	<p><Super augsts ienesīgums Melns> LC3219XLBK <Super augsts ienesīgums Dzeltenis> LC3219XLY <Super augsts ienesīgums Ciāns> LC3219XLC <Super augsts ienesīgums Madženta> LC3219XLM</p> <p>Melns - aptuveni 3000 lapas¹ Dzeltenis, ciāns un madženta - aptuveni 1500 lapas¹</p> <p><Augsts ienesīgums Melns> LC3217BK <Augsts ienesīgums Dzeltenis> LC3217Y <Augsts ienesīgums Ciāns> LC3217C <Augsts ienesīgums Madženta> LC3217M</p> <p>CMYK krāsu modelis - aptuveni 550 lapas¹</p> <p>Papildu informācijai par maiņas piederumiem apmeklējiet mūsu mājas lapu www.brother.com/pageyield</p>
Kas ir Innobella?	<p>Innobella ir oriģinālu piederumu klāsts, ko piedāvā Brother. Nosaukums "Innobella" ir atvasināts no vārdiem "Innovation" (inovācija) un "Bella" (itāļu valodā – skaists), un reprezentē "inovaīvo" tehnoloģiju, nodrošinot Jūs ar "skaistiem" un "ilglaicīgiem" drukas rezultātiem.</p> <p>Fotoattēlu drukāšanai, Brother Jums iesaka Inobella spīdīgo fotopapīru (BP71 sērija) augstas kvalitātes izdrukām. Izmantojot Inobella tinti un papīru ir vienkārši izveidot izcilas izdrukas.</p>

¹ Aptuvenais kasetnes ienesīgums ir noteikts saskaņā ar ISO/IEC 24711



Ja izmantojat Windows®, veiciet dubultklikšķi uz **Brother Creative Center** ikonas  uz savas darbvirsmas, lai piekļūtu mūsu **BEZMAKSAS** tīmekļa vietnei, kas ir izstrādāta kā resurss, lai Jums palīdzētu viegli izveidot un izdrukāt biznesam un mājas lietošanai pielāgotos materiālus izmantošanai bildēm, tekstam un radošumam.

Mac lietotāji var piekļūt Brother Creative Center šajā tīmekļa vietnē:
www.brother.com/creativecenter

Saistītā informācija

- Kļūdu un apkopes paziņojumi ir atrodami 21. lappusē



C

Pielikums

brother

Apmeklējiet mūs globālajā tīmeklī
www.brother.com

Izgatavots no 100% otrreizēji
pārstrādāta papīra (izņemot vāku)



D00DJS001-00
AK
Versija 0