

Prieš nustatydami savo prietaisą perskaitykite Produkto saugos vadovą, kurį rasite toliau šiame dokumente.

ĮSPĖJIMAS

ĮSPĖJIMAS nurodo galimai pavojingą situaciją, kuri, jei nebus išvengta, gali sukelti mirtį arba rimtų sužalojimų.

1 Išpakuokite prietaisą ir patikrinkite visus komponentus

Dėžutėje esantys komponentai gali skirtis, priklausomai nuo Jūsų šalies. Nuimkite apsauginę juostelę ir prietaisą dengiančią plėvelę. Atidarykite priekinį gaubtą ir ritinėlio gaubtą, tada nuimkite apsauginę juostelę

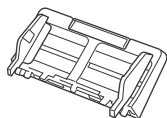
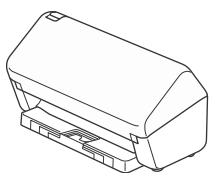

Automatinis dokumentų tiektuvas (ADT)

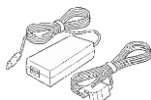

AC adapteris



USB sąsajos laidas

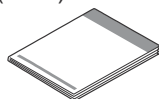

Greitos sąrankos vadovas / Gaminio saugos vadovas

ĮSPĖJIMAS

- Šis produktas supakuotas plastikiniame maišelyje. Laikykite plastikinius maišelius toliau nuo kūdikių ir vaikų, kad išvengtumėte uždusimo. Maišelis nėra žaislas.
- Naudokite tik pakuotėje esantį adapterį.

PASTABA

Mes rekomenduojame išsaugoti originalią pakuotę, jei Jums reiktų prietaisą transportuoti.

Saugaus tinklo prieiga

Numatytasis įrenginio slaptažodis yra ant etiketės prietaiso gale (prasideda „Pwd“). Mes rekomenduojame jį pakeisti, kad apsaugotumėte savo įrenginį nuo neteisėtos prieigos.

Jei nenurodyta kitaip, šio vadovo iliustracijose vaizduojamas ADS-4300N modelis.

2 Paruoškite savo prietaisą

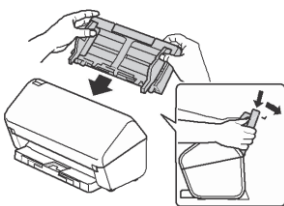

Tvirtai pritvirtinkite automatinį dokumentų tiektuvą (ADT), kol jis užsifikuos.

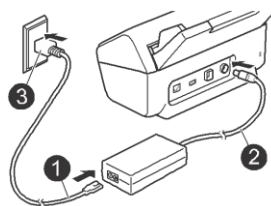

Prijunkite adapterį.

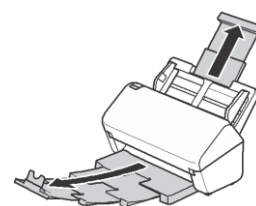

Ištraukite popieriaus dėklus

PASTABA

Kai dedate dokumentą, prieš įdėdami jį į automatinį dokumentų tiektuvą (ADT), popierių visada išvėdinkite ir sulygiuokite jo kraštus.

3 Pasirinkite savo kalbą (tik ADS-4500W/ADS-4700W/ADS-4900W modeliams)

Spauskite [Settings] > [Initial Setup] > [Local Language] ir pasirinkite savo kalbą. Spauskite .

4 Prijunkite prietaisą ir įdiekite programinę įrangą

Pasirinkite pageidaujimą nuskaitymo metodą ir prisijungimo būdą.

A Įrenginio naudojimas su kompiuteriu arba mobiliuoju įrenginiu

Apsilankykite setup.brother.com, kad atsisiųstumėte ir įdiegtumėte Brother programinę įrangą.

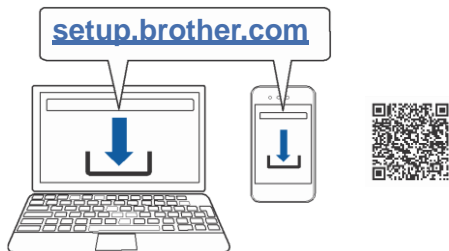

Mac: Apsilankykite support.brother.com/mac, kad atsisiųstumėte Brother programinę įrangą.

Norėdami tęsti diegimą, vadovaukitės ekrane pateikiamomis instrukcijomis.

Mobilieji įrenginiai:

- Rankiniu būdu nustatykite ryšį.
- Prisijungti prie savo įrenginio taip pat galite, jei jis yra prijungtas prie maršrutizatoriaus / prieigos taško naudojant tinklo laidą (išsigyjamas atskirai). Norėdami gauti daugiau informacijos, žr. *Naudotojo vadovą*.

Pabaiga

Baigę iš naujo paleiskite kompiuterį.

- Norėdami patikrinti naujausią programinę aparatinę įrangą, apsilankykite support.brother.com/up7.
- Jei nepavyksta, pabandykite ryšį nustatyti rankiniu būdu.

Išsamias nuskaitymo instrukcijas rasite *internetiniame naudotojo vadove* adresu support.brother.com/manuals.

B Prietaiso, kaip atskiro įrenginio, naudojimas (tik ADS-4300N/ADS-4500W/ADS-4700W/ ADS-4900W modeliai)

Prijunkite įrenginį prie tinklo naudodami tinklo kabelį (išsigyjamas atskirai) arba per Wi-Fi®. „Wi-Fi“ ryšį galite nustatyti naudodami įrenginio valdymo skydelį arba kompiuterį.

Rankinis belaidžio ryšio nustatymas (tik ADS-4500W/ADS-4700W/ADS-4900W modeliai)

Jei neturite prie tinklo prijungto kompiuterio arba negalite prijungti įrenginio naudodami kompiuterį, pabandykite nustatyti ryšį rankiniu būdu.

1. Spauskite  > [Find Wi-Fi Network] > [Yes].

Sėkmingai sukonfigūravus belaidį ryšį, LCD ekrane rodoma [Connected].

2. Pasirinkite SSID (Tinklo pavadinimą). Įveskite tinklo raktą (Slaptažodį).

Jei nerandate savo SSID arba tinklo rakto, kreipkitės į tinklo administratorių arba belaidžio prieigos taško / aršrutizatoriaus gamintoją.

PASTABA



- Jei sąranka nepavyksta, iš naujo paleiskite įrenginį ir belaidžio ryšio prieigos tašką / maršrutizatorių, tada pakartokite šiuos veiksmus.
- Jei naudojate kompiuterį, grįžkite prie žingsnio, kad įdiegtumėte programą. **A**

PASTABA

Jei sąranka nepavyksta, apsilankykite support.brother.com, kur rasite DUK, trikčių šalinimo patarimus ir naudotojo vadovus.

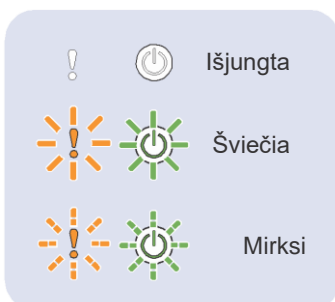
LED indikacijos (tik ADS-4100/ADS-4300N modeliai)



Prietaiso būseną	
	Pasirengęs
	(lėtai mirksi) Miego režimas

Klaidos būseną



- Dokumentų strigimas
- Dokumento paėmimo klaida
- Priekinis gaubtas atidarytas
- Kelių dokumentų padavimo aptikimo klaida (tik ADS-4300N modeliui)
- Prieigos klaida
- Pranešimas apie planinę techninę priežiūrą
- Pranešimas apie paėmimo ritinėlio pakeitimą

Daugiau informacijos apie įrenginio trikčių šalinimą rasite *Internetiniame naudotojo vadove*.

Šiame vadove naudojami simboliai ir tvarkos

Toliau pateikiami simboliai ir tvarkos naudojami visame šiame vadove:

ĮSPĖJIMAS

ĮSPĖJIMAS nurodo galimai pavojingą situaciją, kuri, jei nebus išvengta, gali sukelti mirtį arba rimtų sužalojimų.

DĖMESIO







DĖMESIO nurodo galimai pavojingą situaciją, kuri, jei nebus išvengta, gali sukelti nedidelių arba vidutinių sužalojimų.

SVARBU

SVARBU nurodo galimai pavojingą situaciją, kuri, jei nebus išvengta, gali sukelti žalos turtui arba produkto funkcionalumo praradimą.

PASTABA

PASTABA nurodo, kaip reaguoti į situaciją, kuri gali susidaryti arba duoda patarimus apie kitas skenavimo funkcijas.

-  Draudimo piktogramos nurodo veiksmus, kurių negalima atlikti.
-  Ši piktograma nurodo, kad negalima naudoti degių purškalo.
-  Ši piktograma nurodo, kad negalima naudoti tokių organinių tirpiklių, kaip alkoholio ar kitų skysčių.
-  Elektros pavojaus piktograma perspėja apie galimą elektros smūgį.
-  Gaisro pavojaus ikona perspėja apie gaisro galimybę.
-  Atjungimo piktograma nurodo, kad prietaisą reikia atjungti nuo elektros tinklo.

(tik ADS-4500W/ADS-4700W/ADS-4900W modeliams)

Courier Tekstas Courier New šriftu nurodo pranešimus prietaiso LCD ekrane.

Vadovaukitės visais įspėjimais ir instrukcijomis, pažymėtomis ant prietaiso ir AC adapterio (toliau bendrai vadinamų „įrenginiu“).

PASTABA

Iliustracijos šiame vadove vaizduoja ADS-4300N modelį.

Sudarymo ir paskelbimo pranešima

Šis vadovas buvo sudarytas ir paskelbtas siekiant suteikti naujausią produkto saugos informaciją paskelbimo metu. Informacija šiame vadove gali būti pakeista.

Naujausią vadovą rasite adresu support.brother.com/manuals.

Pasirinkite saugią vietą įrenginiui

Padėkite įrenginį ant plokščio, stabilaus paviršiaus, kurio neveiktų smūgiai ir vibracijos, pavyzdžiui, ant stalo. Pasirinkite sausą, gerai vėdinamą vietą, kurioje temperatūra išlieka tarp 5°C ir 35°C, o drėgmė - tarp 20% ir 80% (be kondensacijos).

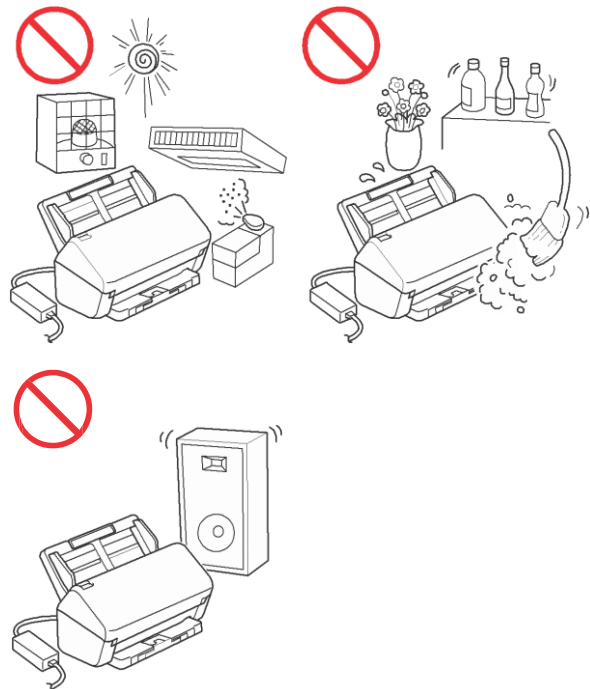

ĮSPĖJIMAS



NELEISKITE prietaiso veikti tiesioginiams saulės spinduliams, pernelyg dideliame karščiui, atvirai liepsnai, korozinėms dujoms, drėgmei arba dulkėms. NEPADĖKITE prietaiso ant kilimo arba patiesalo, nes ant jo kaupsis dulkės. Priešingu atveju gali atsirasti elektros trumpo jungimosi ar gaisro pavojus. Tai taip pat gali padaryti žalos prietaisui ir/arba paversti jį neveiksniu.



NEPADĖKITE įrenginio šalia radiatorių, šildytuvų, oro kondicionierių, vandens, chemikalų arba prietaisų, kurių sudėtyje yra magnetų, arba kurie sukuria magnetinius laukus. Priešingu atveju tai gali sukelti trumpo jungimosi pavojų arba gaisrą, jei vanduo patektų į įrenginį (įskaitant kondensaciją iš šildymo, oro kondicionavimo arba / ir vėdinimo įrangos, ko gali pakakti trumpam jungimuisi arba gairui susidaryti).



NEPADĖKITE įrenginio šalia chemikalų arba tokioje vietoje, kur chemikalai gali išsilieti. Organiniai tirpikliai arba skysčiai gali sukelti korpuso ir / arba laidų ištirpimą arba sunaikinimą, tokiu būdu atsirandant gaisro arba elektros smūgio pavojui. Prietaisas taip pat gali pradėti blogai veikti arba išblukti.



Prietaiso korpuso apačioje ir galinėje dalyje esančios angos ir tarpai skirti vėdinimui. Prietaisas turi būti padėtas taip, kad angos nesiliestų su siena ar kitu įrenginiu ir nebūtų uždengtos. Įrenginio vėdinimo blokavimas gali sukelti perkaitimą ir / arba gaisrą.

SVARBU

- Visada padėkite prietaisą ant tvirto paviršiaus, niekada nedėkite ant lovos, sofos, kilimėlio ar panašaus minkšto paviršiaus.
- NEINTEGRUOKITE įrenginio į baldus.

! DĖMESIO

Venkite palikti prietaisą judrioje vietoje. Jei Jums reikia prietaisą palikti tokioje vietoje, įsitikinkite, kad įrenginys yra saugioje vietoje, kur jo netyčia kas nors nenugraus, nes tai gali sukelti sužalojimų Jums arba kitiems ir rimtų pažeidimų įrenginiui.

Įsitikinkite, kad laidai, einantys į įrenginį yra apsaugoti taip, kad nesukeltų išsijungimo pavojaus.

Įsitikinkite, kad jokia įrenginio dalis neišlenda iš po stalo arba vietos, kur prietaisas yra padėtas. Įsitikinkite, kad įrenginys yra padėtas ant plokščio, lygaus ir stabilaus paviršiaus, kurio neveikia vibracija. Priešingu atveju įrenginys gali nukristi ir sukelti sužalojimų.

NEPADĖKITE prietaiso ant nestabilaus arba pakrypusio paviršiaus, vežimėlio, pakylos, stalo arba kito pakrypusio / kreivo paviršiaus. Prietaisas gali nukristi, sukeldamas sužalojimų Jums ir rimtų pažeidimų įrenginiui. Jei skaitytuvo stiklas sudužtų, yra papildoma sužeidimų rizika.

SVARBU

- NEDĖKITE jokių daktų ant įrenginio viršaus.
- NEDĖKITE įrenginio šalia trikdžių šaltinių, pavyzdžiui, garsiakalbių arba ne Brother belaidžių telefonų stotelių. Tai gali sutrikdyti įrenginio elektroninių dalių veikimą.

Bendrosios atsargumo priemonės

! ĮSPĖJIMAS

Įrenginiui pakuoti naudojami plastikiniai maišeliai. Laikykite plastikinius maišelius toliau nuo kūdikių ir vaikų, kad išvengtumėte uždusimo. Plastikiniai maišeliai nėra žaislai.



Niekada nedėkite jokių daiktų į prietaiso korpuso angas, kadangi jie gali paliesti pavojingus įtampos taškus arba sutrumpinti dalis, sukeldami gaisro arba elektros smūgio pavojų. Jei metaliniai daiktai, vanduo arba kiti skysčiai patektų į prietaiso vidų, nedelsiant atjunkite prietaisą nuo elektros lizdo. Susisiekite su savo Brother atstovu arba Brother klientų aptarnavimo centru.



NENAUDOKITE degių medžiagų, bet kokio tipo purškiklių arba organinių tirpiklių / skysčių, kurių sudėtyje yra alkoholio arba amoniako, kai valote prietaiso vidų arba išorę. Tai gali sukelti gaisrą arba elektros šoką.



NEARDYKITE ir nemodifikuokite prietaiso, nes gali susidaryti gaisras arba elektros šokas. Jei įrenginį reikia remontuoti, susisiekite su Brother atstovu arba klientų aptarnavimo centru.



NENAUDOKITE pažeisto AC adapterio.

Produkto saugos vadovas



NEDĖKITE sunkių daiktų ant adapterio, jo nepažeiskite ir nmodifikuokite. Jėga nelankstykite ir netraukite laido.



NEIŠMESKITE, nesutrenkite ir kitaip nepažeiskite AC adapterio.



NELIESKITE įrenginio žaibuojant. Gali atsirasti nuotolinis elektros smūgio pavojus iš žaibo, kai prietaisas naudojamas žaibuojant.



NENAUDOKITE įrenginio arti kokių nors skysčių, pavyzdžiui, arti vonios, skalbimo dubens, virtuvės kriauklės arba skalbimo mašinos, drėgname rusyje arba arti baseino.

! DĖMESIO

NEDĖKITE sunkių daiktų ant įrenginio ir nenaudokite jo jokiai kitu tikslu, išskyrus tam, kam jis skirtas.

Kad nesusipjaustytumėte, nekiškite ir nebraukite rankos ar pirštų išilgai nešiklio lapo krašto (komplekte nėra).

Palaukite, kol įrenginys išleis lapus, kad išvengtumėte pirštų patekimo į ritinėlius.

Kai kurios prietaiso vietos gali sukelti sužeidimų, jei gaubtai (patamsinti) yra uždaromi jėga. Būkite atsargūs dėdami savo rankas paveikslėliuose pažymėtose vietose.

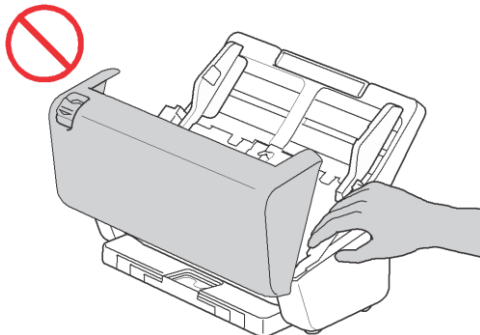

NENEŠKITE prietaiso laikydami už viršutinio gaubto. Prietaisas gali išslysti iš Jūsų rankų. Prietaisą neškite rankas laikydami tik po visu prietaisu.

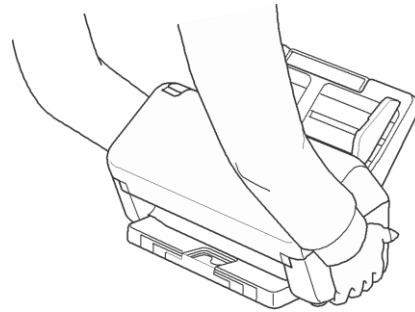
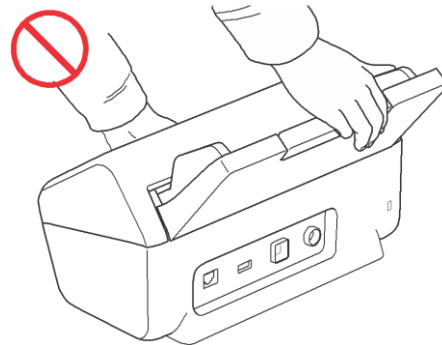

Būkite atsargūs, kad į veikiančią prietaisą nepatektų rūbų (ypač rankovių, kaklaraiščių ir t.t.), plaukų ar papuošalų, nes tai gali sukelti sužalojimų.

Jei koks nors daiktas patektų į prietaisą, iš karto atjunkite prietaisą nuo elektros lizdo.

NESUPKITE AC adapterio aplink ir nežaiskite su juo. Tai gali sukelti sužalojimų Jums arba kitiems.

SVARBU

(Tik modeliams su liečiamuoju ekranu)
NELIESKITE liečiamo ekrano iš karto įjungus adapterį arba įjungus prietaisą. Tai gali sukelti klaidą.

Saugus įrenginio prijungimas

! ĮSPĖJIMAS



Įrenginio viduje yra aukštos įtampos elektrodų. Prieš patekdami į prietaiso vidų (dėl einamosios priežiūros, pavyzdžiui, valymo), įsitinkite, kad atjungėte adapterį nuo elektros lizdo bei visus "Ethernet" laidus (tik tinklo modeliams) nuo prietaiso.

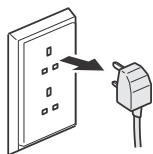

(Pavyzdys JK rinkai)



NELIESKITE adapterio drėgnomis rankomis. Tai gali sukelti elektros smūgį.

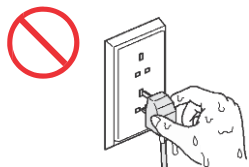

(Pavyzdys JK rinkai)



NEPRIJUNKITE adapterio prie pastovios srovės šaltinio arba inverterio. Tai gali sukelti elektros smūgį. Jei nesate tikri, kokios rūšies maitinimo šaltinį turite, susisieki su kvalifikuotu elektriku.



NENAUDOKITE įrenginio, jei maitinimo laidas susidėvėjęs arba pažeistas, nes tai gali sukelti elektros smūgį arba gaisrą.



NETRAUKITE už maitinimo laido vidurio. NELEISKITE kam nors būti ant maitinimo laido. NEPADĖKITE įrenginio ten, kur žmonės galėtų užlipti ant laido. Tai gali sukelti elektros smūgį arba gaisrą.



Brother ypač rekomenduoja, kad Jūs NENAUDOTUMĖTE jokio ilginimo laido. Šių atsargumo priemonių nesilaikymas gali sukelti gaisrą, elektros smūgį arba padaryti žalos įrenginiui.



Atjungdami adapterį nuo prietaiso arba nuo elektros lizdo, visada laikykite jungtį, bet ne laidą ir tvirtai traukite. Priešingu atveju galite pažeisti arba sugadinti maitinimo kabelio laidus, arba sukelti elektros smūgį.



Įsitinkite, kad vienas kintamosios srovės adapterio galas tvirtai įkištas į standartinį elektros lizdą, o kitas – į adapterio bloką. Nenaudokite nepritvirtinto elektros lizdo. Jei adapteris ne iki galo prijungtas prie elektros lizdo, adapteris gali įkaisti ir sukelti gaisrą.



Visada naudokite komplektacijoje esantį adapterį, ir prijunkite jį prie elektros lizdo tokiaame įtampos diapazone, koks nurodytas *Specifikacijoje Elektroniniame naudotojo vadove*. Priešingu atveju tai gali sukelti sužalojimų Jums arba kitiems, arba padaryti žalos prietaisui, arba kitam turtui. Brother neprisiima jokios atsakomybės už bet kokį įvykį arba žalą, kuri sukėlė kito, nei komplektacijoje esančio adapterio naudojimas.



NEJUNKITE komplektacijoje esančio adapterio prie kitų produktų.



NEPERKRAUKITE adapterio.

! DĖMESIO

Jei neketinate naudotis įrenginiu ilgesnį laiko tarpą, atjunkite adapterį nuo elektros tinklo.

Įrenginio aptarnavimas

NEBANDYKITE patys aptarnauti įrenginio. Gaubtų atidarymas arba nuėmimas gali sukelti pavojingų įtampų ir kitokių rizikų, be to, galite prarasti prietaiso garantiją. Susisiekite su Brother atstovu arba klientų aptarnavimo centru.

! ĮSPĖJIMAS



Jei įrenginys nukristų arba korpusas būtų pažeistas, gali atsirasti elektros smūgio arba gaisro pavojus. Atjunkite įrenginį nuo elektros lizdo ir susisiekite su savo Brother atstovu arba klientų aptarnavimo centru.



Jei įrenginys pasidaro neįprastai karštas, skleidžia dūmus, kokius nors aitrius kvapus arba jei atsitiktinai užpilate kokio nors skysčio ant įrenginio, nedelsiant atjunkite jį nuo elektros lizdo. Susisiekite su savo Brother atstovu arba klientų aptarnavimo centru.

SVARBU

Jei prietaisas neveikia įprastai, kai laikomasi veikimo instrukcijų, sureguliuokite tik tuos valdiklius, kurie aprašyti veikimo instrukcijose. Neteisingas valdiklių sureguliuavimas gali padaryti žalos ir dažnai reikalaus papildomo kvalifikuoto techniko darbo, kad būtų atstatytas įprastas įrenginio veikimas.

Produkto garantija ir atsakomybė

Niekas šiame vadove neturės įtakos esamai produkto garantijai ir nereikš papildomos garantijos suteikimo. Dėl šiame vadove pateikiamų saugumo instrukcijų nesilaikymo galite prarasti produkto garantiją.

! ĮSPĖJIMAS

Naudokite tik su šiuo produktu gautą adapterį.

Šis produktas turi būti sumontuotas prie elektros lizdo, kuris gali būti lengvai prieinamas. Avarijos atveju turite atjungti adapterį nuo elektros lizdo, kad visiškai išjungtumėte maitinimą.

Atitikties deklaracija (tik Europoje ir Turkijoje)

Mes, Brother Industries, Ltd.
15-1 Naeshiro-cho, Mizuho-ku, Nagoya 467-8561
Japonija
pareiškiamo, kad šis produktas atitinka visų susijusių direktyvų ir reglamentų, taikomų Europos Bendrijoje (tik Europoje ir Turkijoje) ir JK (tik Didžiojoje Britanijoje), esminius reikalavimus. Atitikties deklaraciją (DoC) galima atsisiųsti iš mūsų svetainės. Aplankykite support.brother.com/manuals.

JK atitikties deklaracija 2017 m. Radijo ryšio įrangos reglamentui (tik Didžiojoje Britanijoje) (taikoma modeliams su radijo sąsajomis)

Mes, Brother Industries, Ltd.
15-1 Naeshiro-cho, Mizuho-ku, Nagoya 467-8561, Japonija,
pareiškiamo kad šie produktai atitinka 2017 m. Radijo ryšio įrangos reglamento nuostatas. Atitikties deklaracijos kopiją galite atsisiųsti vadovaujantis instrukcijomis atitikties deklaracijos skyriuje (tik Europoje ir Turkijoje).

ES atitikties deklaracija Radijo ryšio įrangos direktyvai 2014/53/ES (tik Europoje ir Turkijoje) (taikoma modeliams su radijo sąsajomis)

Mes, Brother Industries, Ltd.
15-1 Naeshiro-cho, Mizuho-ku, Nagoya 467-8561
Japonija, pareiškiamo kad šie produktai atitinka Radijo ryšio įrangos direktyvos 2014/53/EU nuostatas. Atitikties deklaracijos kopiją galite atsisiųsti vadovaujantis instrukcijomis atitikties deklaracijos skyriuje (tik Europoje ir Turkijoje).

Belaidis LAN (tik modeliuose su belaidžio LAN funkcija)

Šis skaitytuvas suderinamas su belaide sąsaja.

- Dažnio banga(-os): 2400 MHz – 2483,5 MHz
Didžiausia radio dažnio galia perduodama dažnio banga(-omis): >20 dBm (e.i.r.p.)

(tik ADS-4900W modeliui)

- (tik Europoje) Dažnio banga(-os): 5180 MHz - 5320 MHz
Didžiausia radio dažnio galia perduodama dažnio banga(-omis): >23 dBm (e.i.r.p.)
Naudojama tik viduje (5,18 GHz – 5,32 GHz)
- (tik Europoje) Dažnio banga(-os): 5500 MHz - 5700 MHz
Didžiausia radio dažnio galia perduodama dažnio banga(-omis): >23 dBm (e.i.r.p.)
Naudojama tik viduje (5,5 GHz – 5,7 GHz)

LAN jungtis (tik modeliuose su laidinio LAN funkcija)

⚠ DĖMESIO



NEJUNKITE šio įrenginio prie LAN tinklo, kurį veikia per didelė įtampa.

Informacija dėl atitikimo Komisijos Reglamentui 801/2013

Modelis	Energijos suvartojimas* (tinklo budėjimo režimas)
ADS-4100	~1,4 W
ADS-4300N	~2,1 W
ADS-4500W	~2,1 W
ADS-4700W	~2,1 W
ADS-4900W	~2,1 W

* Visi tinklo prievadai aktyvuoti ir prijungti

Belaidžio LAN įjungimas / išjungimas (tik ADS-4500W/ ADS-4700W/ADS-4900W modeliams)

- 1 Spauskite  [Settings] > [Network] > [WLAN (Wi-Fi)] > [WLAN Enable].
- 2 Spauskite [On] (arba [Off]).
- 3 Spauskite .

Perdirbimo informacija pagal EEĀ ir baterijų direktyvas



Produkto žymėjimas



Baterijos žymėjimas

Tik Europai

Produktas/baterija pažymėta vienu iš aukščiau nurodytų perdirbimo simbolių. Jis nurodo, kad prietaiso / baterijos tarnavimo laiko pabaigoje, Jūs turite juos utilizuoti atskirai atitinkamame surinkimo punkte ir neišmesti kartu su įprastomis atliekomis.

Cheminės medžiagos (ES REACH)

Informaciją, susijusią su cheminėmis medžiagomis mūsų produktuose, reikalingą REACH reglamentui, galite rasti adresu <https://www.brother.eu/reach>.

Prekiniai ženklai

„Mac“ yra „Apple Inc.“ prekės ženklas, registruotas JAV ir kitose šalyse.

„Wi-Fi“ yra registruotasis „Wi-Fi Alliance®“ prekės ženklas.

Kiekviena kompanija, kurios programinės įrangos prekinis ženklas yra pažymėtas šiame vadove, turi programinės įrangos licencijos sutartį, konkrečią jos patentuotoms programoms.

Bet kokie įmonių prekiniai ženklai ir produktų pavadinimai, esantys ant Brother produktų, susijusių dokumentų ir bet kokios kitos medžiagos, yra tų atitinkamų įmonių prekiniai arba registruoti prekiniai ženklai.

Autoriaus teisės ir licencija

© 2021 Brother Industries, Ltd. Visos teisės saugomos.

Brother klientų aptarnavimas

Klientų aptarnavimas

Aplankykite www.brother.com dėl Jūsų vietinio Brother biuro kontaktinės informacijos.

Aptarnavimo centrų vietos

Dėl aptarnavimo centrų Europoje susisiekite su savo vietiniu Brother biuru. Europos biurų adresus ir telefonus rasite adresu www.brother.com, pasirinkę savo šalį.

Nelegalus skenavimo įrangos naudojimas

Tam tikrų daiktų arba dokumentų kopijų gaminimas, siekiant sukčiauti, yra nusikaltimas. Toliau pateikiamas neišsamus dokumentų, kurių kopijų darymas gali būti nelegalus, sąrašas. Mes rekomenduojame pasitikrinti su savo teisiniu patarėju ir / arba susijusiomis teisinėmis institucijomis, jei turite abejonių dėl tam tikro daikto ar dokumento:

- Pinigai
- Obligacijos arba kiti skolos sertifikatai
- Indėlių sertifikatai
- Ginkluotųjų pajėgų paslaugų dokumentai arba vekseliai
- Pasai
- Pašto ženklai (atšaukti arba neatšaukti)
- Imigracijos dokumentai
- Pašalpos dokumentai
- Čekiai arba vekseliai, išduoti valstybinių įstaigų
- Identifikavimo ženkleliai arba ordinaai

Autoriaus teisių saugomi darbai negali būti teisėtai kopijuojami, priklausomai nuo teisingo elgesio išimčių, susijusių su autoriaus teisių saugomo darbo dalimis. Daugkartinis kopijavimas parodys neteisėną naudojimą. Meno darbai turėtų būti priskiriami prie autorius teisių saugomų darbų.

Atsisakymas

Brother atsisako bet kokių garantijų dėl bet kokių gedimų, sutrikimų, sistemos gedimų, užstrigimų, užkrėtimų virusu, duomenų sugadinimo ir dingimo bei bet kokių kitų klaidų išvengimo, sumažinimo ar nepasireiškimų naudojanti šiuo produktu.

KOL LEIDŽIA TAIKOMI ĮSTATYMAI, BROTHER NEBŪS ATSAKINGA UŽ KLIENTŲ AR BET KITŲ TREČIŲJŲ ŠALIŲ PRARASTAS PAJAMAS ARBA NETIESIOGINIUS, SPECIALIUS, ATSITIKTINIUS, PAVYZDINGUS AR BAUDŽIAMUOSIUS NUOSTOLIUS.

brother

Aplankykite mūsų svetainę
www.brother.com



www.brotherearth.com

Publikavimo data: 2021/09

LT Versija 0