



D0296N001-00

JK

Versija 0

Greitosios parengties vadovas

brotherDCP-L5510DW / MFC-L5710DN / MFC-L5715DN / MFC-L5710DW / MFC-L6710DW /
MFC-L6910DN / MFC-L6915DN / MFC-EX910

Pirmiausia perskaitykite Gaminio saugos vadovą, tada perskaitykite šį Greitosios parengties vadovą, kad sužinotumėte, kaip teisingai įdiegti. Ne visi modeliai yra prieinami visose šalyse.

LT

Nustatymo instrukcijų vaizdo įrašas:
support.brother.com/videosNaujausius vadovus rasite Brother pagalbos svetainėje:
support.brother.com/manuals

Išpakuokite prietaisą ir patikrinkite komponentus

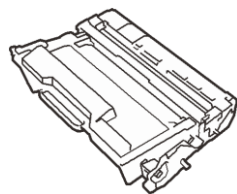
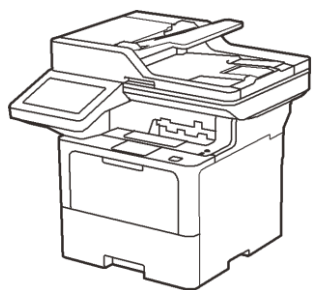
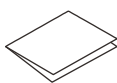
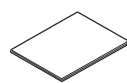
**Tonerio kasetė ir būgnas**
(sumontuoti prietaise)**Maitinimo laidas****USB prievado gaubtas**
(ne visuose modeliuose)**Greitosios parengties vadovas****Produkto saugos vadovas****PASTABA:**

- Dėžutėje esantys komponentai gali skirtis priklausomai nuo jūsų šalies.
- Galimos ryšio sąsajos skiriasi priklausomai nuo modelio. Jei reikia, turite įsigyti tinkamą sąsajos laidą.

• **USB laidas**

Rekomenduojame naudoti ne ilgesnį kaip 2 metrų USB 2.0 laidą (A/B tipas).

• **Tinklo laidas**

Naudokite tiesioginį 5 (ar aukštesnės) kategorijos vytos poros kabelį.

- Šio greitosios parengties vadovo iliustracijose pavaizduotas MFC-L6915DN modelis.
 - Brother siekia sumažinti atliekų kiekį ir taupyti žaliavas bei joms gaminti reikalingą energiją.
- Daugiau apie mūsų aplinkosaugos darbus skaitykite adresu www.brotherearth.com.

1 Išimkite pakavimo medžiagas ir vėl įdėkite tonerio kasetės ir būgno bloką

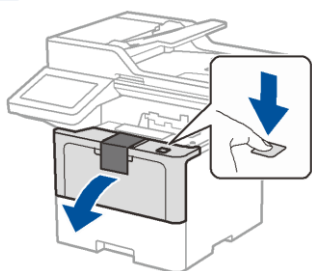

Išmeskite silikagelio pakuotę.

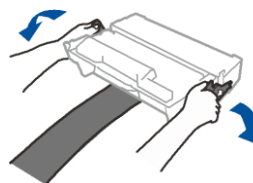
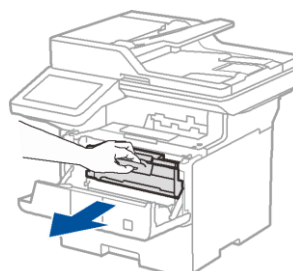
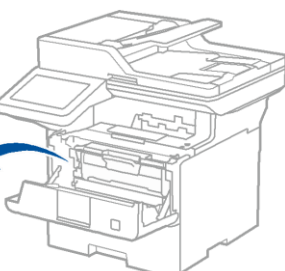

Nuimkite oranžinę dalį.

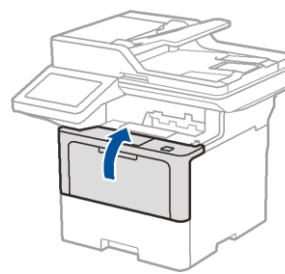
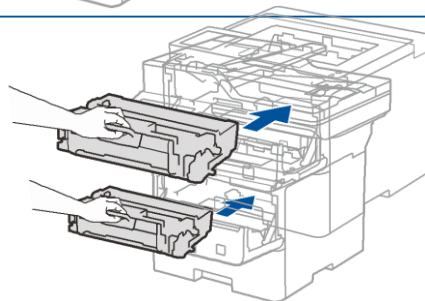
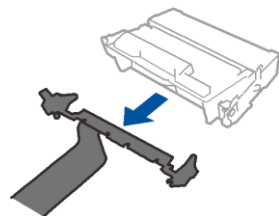

2 Į popieriaus dėklą įdėkite popieriaus

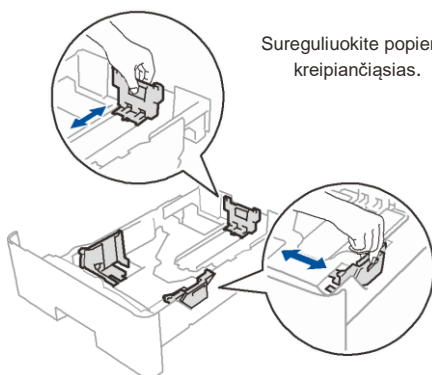
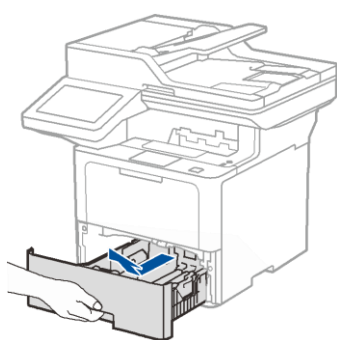

Sureguliuokite popieriaus kreipiančiąsias.

Neviršykite šios žymos.

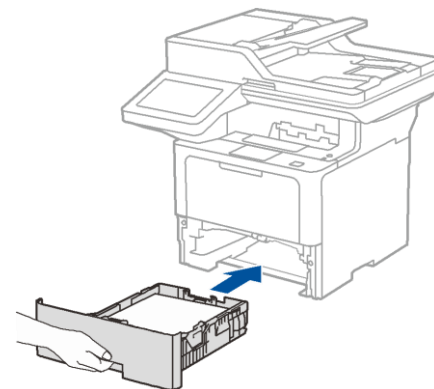
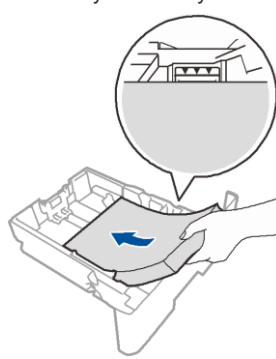

3 Prijunkite maitinimo laidą ir įjunkite prietaisą

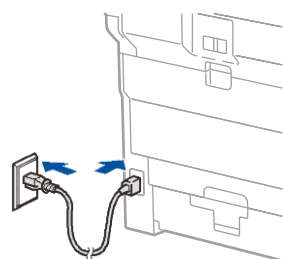

Galas

PASTABA:

Prieš prijungdami maitinimo laidą, įrenginio gale arba šone suraskite serijos numerio etiketę. Užsirašykite šį numerį dėl registracijos ir garantijos.

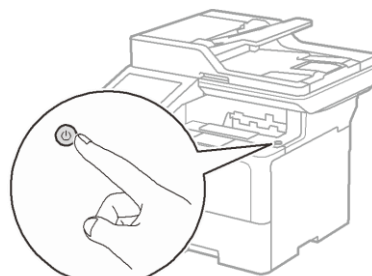

Priekis

4 Pasirinkite savo šalį / kalbą (tik pradinis nustatymas)

Įjungus prietaisą, gali reikėti nustatyti šalį arba kalbą (priklausomai nuo įrenginio). Jei reikia, vadovaukitės ekrane pateikiamomis instrukcijomis.

5 Pasirinkite savo kalbą (jei reikia)

1. Prietaiso jutikliniame ekrane spauskite [Settings]* > [All Settings] > [Initial Setup] > [Local Language].
2. Pasirinkite savo kalbą.
3. Spauskite .



* Jei jūsų įrenginio pagrindiniame ekrane rodomas meniu [All Settings], pradėkite nuo [All Settings].

6 Prijunkite telefono linijos laidą (MFC modeliams)

Jei neketinate naudoti fakso funkcijos šiame prietaise, pereikite prie **7**

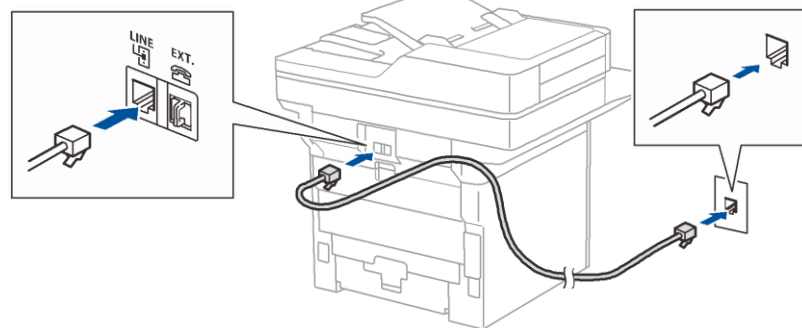

(Europai)
Jei jums jo reikia, galime nemokamai atsiųsti originalų Brother laidą. Norėdami susisiekti su mumis, apsilankykite www.brother.eu.

7 Prijunkite kompiuterį arba mobilųjį įrenginį prie spausdintuvo

Atlikite šiuos veiksmus, kad užbaigtumėte sąranką naudodami vieną iš jūsų įrenginyje galimų ryšio tipų.

Apsilankykite setup.brother.com, kad atsisiųstumėte ir įdiegtumėte Brother programą.

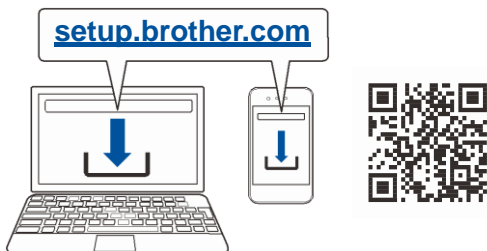

Vadovaukitės ekrane pateikiamomis instrukcijomis ir raginimais.

Sąranka baigta

Dabar galite spausdinti naudodami savo įrenginį.

Naujausią programinę įrangą rasite: support.brother.com/up7.

Svarbus tinklo saugos pranešimas:

Numatytasis slaptažodis, skirtas valdyti šio įrenginio nustatymus, yra įrenginio gale ir pažymėtas „Pwd“. Rekomenduojame nedelsiant pakeisti numatytąjį slaptažodį, kad apsaugotumėte įrenginį nuo neteisėtos prieigos.

Nepavyksta prisijungti? Patikrinkite šiuos dalykus:

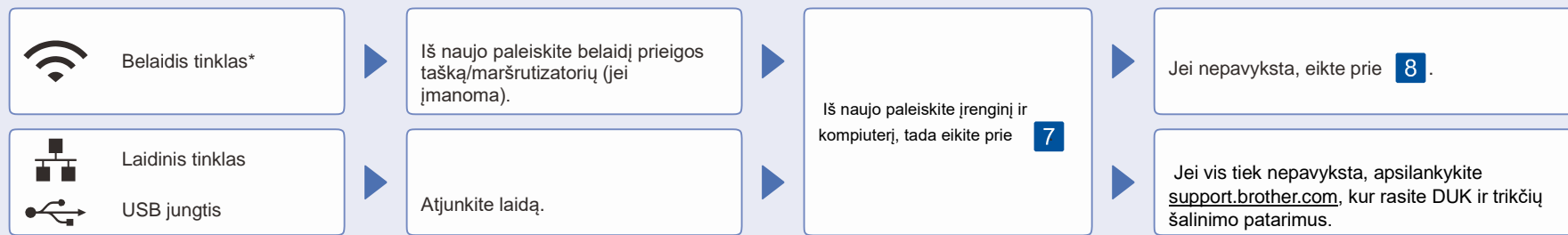

* Tam tikruose modeliuose belaidžio tinklo ryšį galima naudoti tik tada, kai yra įdiegtas papildomas belaidis modulis.

8 Rankinis belaidžio ryšio nustatymas (belaidžiai modeliai)

Jei belaidžio ryšio sąranka nepavyksta, pabandykite ryšį nustatyti rankiniu būdu.
Tam tikruose modeliuose belaidžio tinklo ryšį galima naudoti tik tada, kai yra įdiegtas papildomas belaidis modulis.

Suraskite savo SSID (tinklo pavadinimą) ir tinklo raktą (slaptažodį) savo belaidės prieigos taške / maršrutizatoriuje ir įrašykite juos į toliau pateiktą lentelę.

SSID (tinklo pavadinimas)	
Tinklo raktas (slaptažodis)	

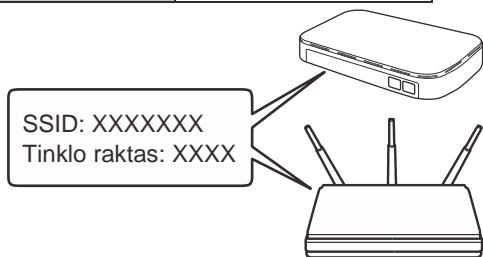

Spauskite > [Find Wi-Fi Network].
Vadovaukitės instrukcijomis ekrane.

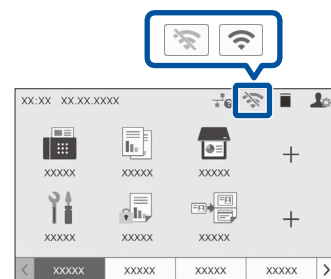

Pasirinkite savo prieigos tašką / maršrutizatoriaus SSID (tinklo pavadinimą) ir įveskite tinklo raktą (slaptažodį).

Kai belaidžio ryšio sąranka sėkminga, ekrane rodoma [Connected].

Pereikite prie **7** punkto, kad įdiegtumėte programą.

Jei sąranka nepavyksta, iš naujo paleiskite Brother įrenginį ir maršrutizatorių ir pakartokite punktą **8**.
Jei vis dar nepavyksta, apsilankykite support.brother.com.

Jei nerandate šios informacijos, kreipkitės į tinklo administratorių arba belaidžio prieigos taško / maršrutizatoriaus gamintoją.