



Tooteohutuse juhend

DCP-J1050DW / DCP-J1140DW / MFC-J1010DW

Brother Industries, Ltd 15-1,
Naeshiro-cho, Mizuho-ku, Nagoya 467-8561, Jaapan

Lugege seda juhendit enne toote kasutamise proovimist või enne hoolduse proovimist. Nende juhiste eiramine võib suurendada kehavigastuste või vara kahjustamise ohtu, sealhulgas tulekahju, elektrilöögi, põletuste või lämbumise ohtu. Brother ei vastuta tekitatud kahju eest, kui toote omanik ei ole järginud käesolevas juhendis esitatud juhiseid.

Kuidas seda juhendit kasutada:

1. Enne toote kasutamist lugege läbi kogu juhend ja hoidke seda hilisemaks kasutamiseks alles.
2. Järgige hoolikalt juhendis toodud juhiseid ja veenduge, et järgite alati kõiki tootele märgitud hoiatusi ja juhiseid.
3. Kui teil on pärast selle juhendi lugemist kahtlusi, kuidas oma toodet kasutada, võtke ühendust Brotheri klienditeenindusega või kohaliku Brotheri edasimüüjaga.
4. Kõikidest juhistest arusaamiseks vaadake dokumentatsioonis kasutatud sümboleid ja tähistusi.

Täpsemaid juhiseid, teavet ja tootespetsifikatsioone vaadake „Online User's Guide” (Veebipõhine kasutusjuhend) aadressil support.brother.com/manuals.

Dokumentatsioonis kasutatud sümbolid ja standardid

Dokumentatsioonis kasutatakse järgmisi sümboleid ja tähistusi. Järgige kõiki toote märgitud hoiatusi ja juhiseid.

HOIATUS

HOIATUS viitab potentsiaalselt ohtlikule olukorrale, mis võib lõppeda surmaga või raskete vigastustega.

ETTEVAATUST

ETTEVAATUST viitab potentsiaalselt ohtlikule olukorrale, mis võib lõppeda kergele või mõõdukale vigastustega.

TÄHTIS

TÄHTIS viitab potentsiaalselt ohtlikule olukorrale, mis võib lõppeda varalise kahjuga või toote funktsionaalsuse vähenemisega.

MÄRKUS

MÄRKUS määrab töökeskkonna,

paigaldamise tingimused või kasutamise eritingimused.



Elektrilise ohu ikoon juhib teie tähelepanu elektrilöögi võimalikkusele.



Tuleohuikoon juhib teie tähelepanu tulekahju võimalikkusele.



Keelamise ikoon viitab toimingutele, mida ei tohi teha.



See ikoon näitab, et tuleohtlike pihusteid ei tohi kasutada.



See ikoon näitab, et orgaanilisi lahusteid, näiteks alkoholi või teisi vedelikke ei tohi kasutada.



See ikoon juhib teie tähelepanu ohtudele, mida võivad liikuvad osad põhjustada.



See ikoon juhib teie tähelepanu piirkondadele, mis sisaldavad liikuvaid osi.

Rasvane Rasvane kirjaviis tähistab konkreetseid nuppe toote juhtpaneelil või arvutiekraanil.

Kursiiv Kursiiv rõhutab tähtsat punkti või viitab seotud teemale.

Courier New Tekst Courier New stiilis viitab teadetele toote ekraanil.

MÄRKUS

- Kõik mudelid pole kõikides riikides saadaval.
 - Selle juhendi joonistel on kujutatud toodet MFC-J1010DW.
-

Koostamise ja avaldamise teatis

Selle toote juhendid on koostatud, et anda värskem tooteohutusteave avaldamise hetkel. Teave nendes juhendites võib muutuda.

Värskemate juhendite hankimiseks külastage veebilehte support.brother.com.

© 2021 Brother Industries, Ltd. Kõik õigused kaitstud.

Valige oma tootele turvaline asukoht

⚠ HOIATUS

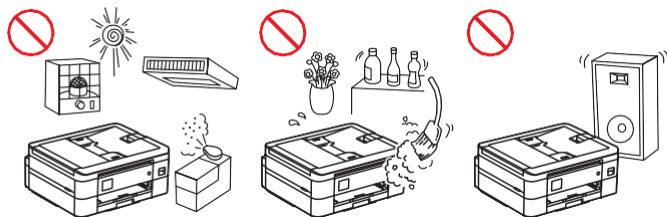

Valige asukoht, kus temperatuur püsib vahemikus 10–35 °C, niiskus on vahemikus 20–80% ja kus ei esine kondenseerumist.



ÄRGE asetage toodet otsese päikesevalguse, liigse kuumuse, lahtiste leekide, söövitavate gaaside, niiskuse või tolmu lähedusse. Nii tehes võib tekkida elektrilöögi, lühise või tulekahju oht. Toode võib kahjustuda või muutuda kasutuskõlbmatuks.



ÄRGE asetage toodet kemikaalide lähedusse ega asukohta, kus kemikaalid võivad tootele sattuda. Kui kemikaalid peaksid tootega kokku puutuma, võib tekkida tulekahju või elektrilöögi oht. Eriti orgaanilised lahustid või vedelikud nagu benseen, värvivedeldaja, lakiemaldaja või desodoratorid võivad sulatada või lahustada plastikkatte ja/või -kaablid, tekitades tulekahju või elektrilöögi ohu. Need või muud kemikaalid võivad tekitada toote rikke või kahjustada selle välimust.

⚠ ETTEVAATUST

Asetage toode tasasele ja stabiilsele pinnale (nt laud), mis on vaba vibratsioonist ja pörutustest. Asetage toode telefoni pistikupesa (ainult faksifunktsiooniga mudelid) ja standardse maandatud pistikupesa lähedusse.

ÄRGE asetage toodet ebastabiilsele alusele või lauale, eriti kui lapsed võivad sattuda toote lähedusse. Toode on raske ja võib kukkuda, tekitades kehavigastusi ja tõsiselt kahjustada. Skannimisfunktsiooniga toode võib tekitada täiendavaid vigastusi, kui skannimisklaas peaks purunema.

Vältige toote paigutamist läbikäidavasse kohta. Kui peate selle paigutama läbikäidavasse kohta, veenduge, et toode oleks ohutus kohas, kus seda ei saa kogemata ümber lükata, mis võib teile või teistele vigastusi tekitada ja toodet tõsiselt kahjustada.

Veenduge, et tooteni viivad kaablid ja juhtmed on kinnitatud nii, et see ei tekitaks komistamisohu.

ÄRGE asetage tootele raskeid esemeid.

ÄRGE asetage toote ümber esemeid. Sellised esemed blokeerivad hädaolukorras juurdepääsu pistikupesale. On oluline, et toodet saaks vajaduse korral vooluvõrgust lahti ühendada.

TÄHTIS

- ÄRGE asetage oma toodet magneiteid sisaldavate või magnetvälju tekitavate seadmete kõrvale. See võib häirida toote tööd, põhjustades prindikvaliteedi probleeme.
 - Ärge asetage seadet kaldus pinnale. ÄRGE kallutage toodet pärast tindikassettide paigaldamist. See võib põhjustada tindi lekkimist ja toote sisemisi kahjustusi.
 - ÄRGE asetage toodet häireallikate, näiteks kõlarite või juhtmeta telefonide põhiseadmete lähedusse. See võib häirida toote elektrooniliste komponentide tööd.
 - ÄRGE asetage toote ette midagi, mis blokeerib prinditud lehekülgi või vastuvõetud fakse (ainult faksi funktsiooniga mudelid).
-

Ühendage toode ohutult

HOIATUS



ELEKTRILISED OHUD

Selles jaotises toodud hoiatuste eiramine võib tekitada elektrilöögi ohu. Lisaks võib tekkida lühis, mis võib põhjustada tulekahju.



Toote sees on kõrgepinge elektroodid. Enne toote sisemusse sisenemist, sealhulgas rutiinseks hoolduseks, näiteks puhastamiseks, veenduge, et olete enne telefoniliini juhtme (ainult faksifunktsiooniga mudelid) ja seejärel toitejuhtme pistikupesast lahti ühendanud, samuti mistahes telefoni/RJ-11 (ainult faksifunktsiooniga mudelid) või Ethernet/RJ-45 kaablid (ainult võrgumudelid) tootest.

ÄRGE suruge sellesse tootesse mingeid esemeid läbi toote pilude või avade, sest need võivad puudutada ohtlikke pingepunkte või tekitada lühist.

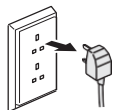

ÄRGE käsitsege pistikut märgade kätega. See võib põhjustada elektrilöögi.

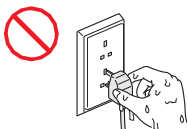

Veenduge alati, et pistik oleks täielikult sisestatud. ÄRGE kasutage toodet ega puudutage juhett, kui juhe on kulunud.



Ühendage pistik regulaarselt lahti, et seda puhastada. Kasutage kuiva lappi, et puhastada pistikulabade otsi ja labade vahet. Kui toitepistik on pikemat aega ühendatud pistikupesasse, koguneb tolm pistiklabade ümber, mis võib tekitada lühise, mille tagajärjeks võib olla tulekahju.



ÄRGE võtke seda toodet lahti. Selle toote lahtivõtmine võib põhjustada tulekahju või elektrilöögi.

ÄRGE püüdke seda toodet ise hooldada. Kaante avamine või eemaldamine võib avada ohtlikke pingepunkte ja tekitada muid ohte ning tühistada teie garantii. Suunake kõik hooldustööd Brotheri klienditeenindusse või kohalikule Brotheri edasimüüjale.



ÄRGE pillake toote toitepistikule metallesemeid ega tilgutage vedelikke. See võib tekitada elektrilöögi või tulekahju.



Kui vesi, muud vedelikud või metallesemad sattuvad tootesse, ühendage toode koheselt lahti pistikupesast ja võtke ühendust Brotheri klienditeenindusega või kohaliku Brotheri edasimüüjaga.



See toode tuleb ühendada vahelduvvooluallikaga, mis jääb teie seadme andmesildil näidatud vahemikku. ÄRGE ühendage seda alalisvoolu toiteallikaga või inverteriga. Kui te pole kindel, milline toiteallikas teil on, võtke ühendust kvalifitseeritud elektrikuga.

Kasutage toodet ohutult

HOIATUS

ELEKTRILISED OHUD

Selles jaotises toodud hoiatuste eiramine võib tekitada elektrilöögi ohu. Lisaks võite põhjustada elektrilühise, mis võib põhjustada tulekahju.



Kui toode on maha kukkunud või korpus on kahjustatud, võib tekkida elektrilöögi võimalus. Ühendage toode pistikupesast lahti ja võtke ühendust Brotheri klienditeenindusega või kohaliku Brotheri edasimüüjaga.



ÄRGE kasutage seda toodet äikesetormi ajal. Võib esineda pikselöögist tulenev elektrilöögi oht.

TULEOHUD

Selles jaotises toodud hoiatuste eiramine võib põhjustada tulekahju.



ÄRGE kasutage toote seest või väljast puhastamiseks tuleohtlikke aineid, mis tahes tüüpi pihusteid ega alkoholi või ammoniaaki sisaldavat orgaanilist lahustit/vedelikku. See võib põhjustada tulekahju. Selle asemel kasutage ainult kuiva, ebamevaba lappi. Toote puhastamise juhised leiate juhendist „Online User's Guide“ (Veebipõhine kasutusjuhend).

(Ainult traadita LAN-funktsiooniga mudelid)

ÄRGE kasutage toodet elektriliste meditsiiniseadmete läheduses. Tootest väljuvad raadiolained võivad mõjutada elektrilisi meditsiiniseadmeid ja põhjustada talitlushäireid, mis võivad põhjustada õnnetusi või vigastusi.

Südamestimulaatoritega kasutajatele:

See toode tekitab nõrga magnetvälja. Kui tunnete midagi valesti oma südamestimulaatori töös toote läheduses, liikuge tootest eemale ja konsulteerige kohe arstiga.



ÄRGE asetage tootele metallesemid, nagu klambrid või ehted. Kui need esemed puutuvad kokku tootes olevate elektriliste osadega, võib see tekitada tulekahju või elektrilöögi.



ÄRGE asetage tootele vett või vedelikku sisaldavat anumad. Mahutis olev vesi või vedelik võib tootesse valguda, puutudes kokku toote sees olevate elektriliste osadega, mis võib põhjustada tulekahju või elektrilöögi.



Kui toode muutub ebatavaliselt kuumaks, eraldub suitsu, tekitab tugevat lõhna või kui te sellele kogemata vedelikku pillate, eemaldage toode viivitamatult pistikupesast. Võtke ühendust Brotheri klienditeenindusega või kohaliku Brotheri edasimüüjaga.

Selle toote pakkimisel on kasutatud kilekotte. Kilekotid ei ole mänguasjad. Vältimaks lämbumisohtu hoidke need kotid eemale imikutest ja lastest ning kõrvaldage need õigesti.



(Ainult faksifunktsiooniga mudelid)

Olge telefoniliinide paigaldamisel või muutmisel ettevaatlik. Ärge kunagi puudutage isoleerimata telefonijuhtmeid või terminale, välja arvatud juhul, kui telefoniliin on seinakontaktist lahti ühendatud.

Ärge kunagi paigaldage telefonijuhtmeid äikese ajal. Ärge kunagi paigaldage telefoni seinakontakti auskohta, mis on märg või võib saada märjaks, näiteks külmkapi või muu kondensatsiooni tekitava seadme lähedale.



Toitejuhtme ohutus:

- See toode on varustatud maandatud pistikuga. See pistik sobib ainult maandatud pistikupessa. See on ohutusmeede. Kui te ei saa pistikut pistikupessa ühendada, paluge elektrikul vananenud pistikupesa välja vahetada. ÄRGE püüdke maandatud pistiku eesmärki muuta.
- ÄRGE laske millelgi toitejuhtmele toetuda.
- ÄRGE asetage seda toodet kohta, kus Inimesed võivad juhtme peale astuda.
- ÄRGE asetage seda toodet kohta, kus juhe on venitatud või pinges, sest juhe võib kahjustuda või kuluda.
- ÄRGE kasutage toodet ega puudutage juhet, kui juhe on kulunud. Toote lahti ühendamisel ÄRGE puudutage kahjustatud/kulunud osa.
- ÄRGE tõmmake toitejuhet keskel; juhe võib pistikust eralduda. See võib põhjustada elektrilöögi.
- ÄRGE kasutage mitte ettenähtud kaableid (ega lisaseadmeid). See võib põhjustada tulekahju või vigastusi. Paigaldamine peab toimuma õigesti vastavalt *kiirseadistusjuhendile*.
- Brother soovib tungivalt MITTE kasutada pikendusjuhet.
- See toode tuleb asetada nii, et miski ei avaldaks survet toitejuhtmele.
- ÄRGE kasutage kaableid, mis ei vasta tehnilistes tingimustes toodud spetsifikatsioonidele: See võib põhjustada tulekahju või vigastusi.
- Kui toitejuhe on selle tootega kaasas, kasutage AINULT kaasasolevat juhet. Paigaldamine peab toimuma õigesti vastavalt *kiirseadistusjuhendile*.

ETTEVAATUST

Enne lehtede äravõtmist oodake, kuni lehed on seadmest väljunud. Selle eiramine võib põhjustada sõrmede vigastusi, kui need masinasse kinni jäävad.

ÄRGE pange oma kätt ega võõrkehi tindi sisestuspesasse. See võib põhjustada vigastusi.

Vigastuste vältimiseks olge ettevaatlik, ärge pange sõrmi joonistel näidatud kohtadesse.

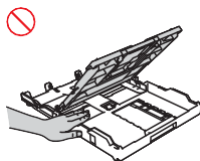
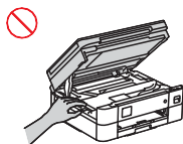
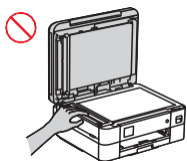

Olge ettevaatlik ning ärge pange sõrmi joonistel näidatud kohtadesse. See võib põhjustada vigastusi.

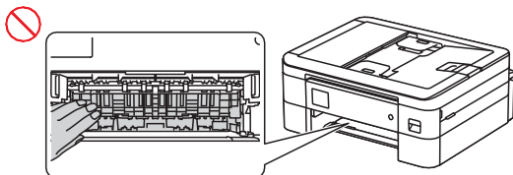

ÄRGE hoidke toote kandmisel kinni joonistel näidatud piirkondadest. Sellisel juhul võib toode käte haardest välja libiseda ning põhjustada vigastusi.

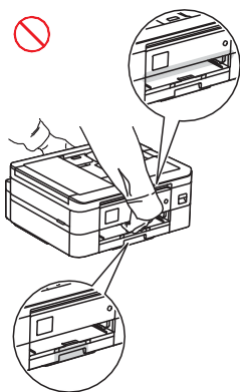
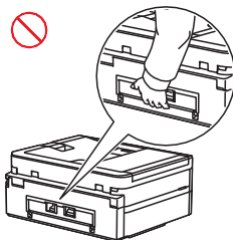

Asetage seadme töstmiseks käed kogu seadme alla.

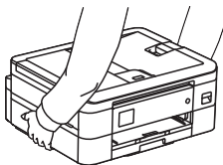

Kui tint puutub kokku nahaga või satub silma või suhu, teostage kohealt järgmised toimingud.

- Kui nahk puutub tindiga kokku, peske nahka kohealt vee ja seebiga.
- Kui tint satub silma, loputage seda veega ja pöörduge kohealt arsti poole. Vastasel juhul võib see põhjustada silma punetust või kerget põletikku.
- Kui tint satub suhu või neelate selle alla, sülitage see kohe välja, loputage suud ja pöörduge kohealt arsti poole. Arsti poole pöördumata jätmine võib põhjustada haigestumist.



- Olge ettevaatlik ning vältige tindikassettide vahetamisel tindi silma sattumist.
- Hoidke tindikassette lastele kättesaamatus kohas.
- Vältige tindi allaneelamist.
- ÄRGE raputage tindikassette, välja arvatud juhul, kui selleks on antud konkreetsed juhised. Tint võib lekkida, kui kolvikujulist ampulli loksutatakse või keeratakse.
- ÄRGE võtke tindikassette lahti. Tint võib sattuda silma või nahale.

ÄRGE tõmmake käega üle paberi serva. Paberi õhukesed ja teravad servad võivad põhjustada vigastusi.

Liikuvad osad paiknevad joonisel kujutatud hallidel aladel. Hoidke oma käsi nendest aladest kaugemal siis, kui osad liiguvad, vastasel juhul võite end vigastada.

ÄRGE eemaldage ega kahjustage toote sees olevat hoiatussilti.

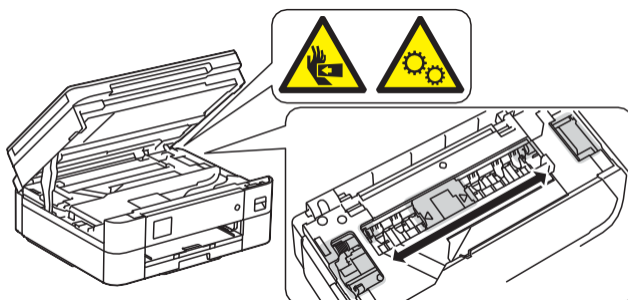

TÄHTIS

- Märkimisväärne muutus toote toimimises võib viidata hooldusvajadusele.
- ÄRGE ühendage oma toodet seinälülite või automaatsete taimeritega juhitavasse pistikupessa ega suure seadmega samasse vooluringi, mis vajab märkimisväärsel hulgal elektrit. See võib energiavarustuse katkestada. Energiavarustuse katkemine võib toote mälust teabe kustutada ja korduv toiteallika korduv sisse-välja lülitamine võib toodet kahjustada.

- Soovitame kasutada seadmega kaasas olevate kassetide asendamiseks originaalseid tindikassette. Teised tindikassetid võivad prindipead kahjustada. Samuti võivad need põhjustada erinevusi värvides või hoiustamise stabiilsuses. (Mitte kõik teised tindikassetid ei põhjusta neid probleeme.)
- ÄRGE asetage toote peale esemeid. See võib põhjustada toote talitlushäireid.
- Kui toode ei tööta kasutusjuhendi järgimisel normaalselt, reguleerige ainult neid juhtseadiseid, mida kasutusjuhendis käsitletakse. Muude juhtseadiste ebaõige reguleerimine võib põhjustada kahjustusi ja võib nõuda kvalifitseeritud tehnikult põhjalikku tööd toote normaalse töö taastamiseks.

Toote garantii ja vastutus

Miski käesolevas juhendis ei mõjuta olemasolevat tootegarantiid ega võimalda tõlgendamist kui täiendava tootegarantii andmist. Selles juhendis toodud ohutusjuhiste eiramine võib teie toote garantii kehtetuks muuta.

HOIATUS



Kasutage ainult selle tootega kaasas olevat toitejuhet (kui see sisaldub pakendis).

Seadme lahtiühendamine



See toode tuleb paigaldada kergesti ligipääsetava pistikupesa lähedusse. Ohuolukorras peate toitejuhtme vooluvõrgust lahti ühendama, et toide täielikult välja lülitada.

Vastavusdeklaratsioon (ainult Euroopa)

Meie, Brother Industries, Ltd.

15-1, Naeshiro-cho, Mizuho-ku, Nagoya 467-8561 Jaapan

kinnitame, et see toode on vastavuses asjakohaste ELi ühtlustatud seadusandlusega (ainult Euroopas) ja UK seadusandlusega (ainult Suurbritannias).

Vastavusdeklaratsiooni (DoC) saab alla laadida meie veebisaidilt. Külastage saiti

support.brother.com/manuals.

UK 2017. aasta raadioseadmete eeskirja vastavusdeklaratsioon (ainult Suurbritannia) (kehtib raadioliidesega mudelitele)

Meie, Brother Industries, Ltd.

15-1, Naeshiro-cho, Mizuho-ku, Nagoya 467-8561 Jaapan

kinnitame, et need tooted vastavad 2017. aasta raadioseadmete määruse sätetele.
Vastavusdeklaratsiooni koopia saab alla laadida, järgides jaotises Vastavusdeklaratsioon
(ainult Euroopas) toodud juhiseid.

EL vastavusdeklaratsioon raadioseadmete direktiivi 2014/53/EL kohta (ainult Euroopas) (kohaldatav raadioliidestega mudelitele)

Meie, Brother Industries, Ltd.,

15-1, Naeshiro-cho, Mizuho-ku, Nagoya 467-8561 Jaapan

kinnitame, et need tooted vastavad raadioseadmete direktiivi 2014/53/EL sätetele.
Vastavusdeklaratsiooni koopia saab alla laadida, järgides jaotises Vastavusdeklaratsioon
(ainult Euroopas) toodud juhiseid.

Traadita LAN (ainult traadita LAN-funktsiooniga mudelid)

See printer/multifunktsionaalne printer toetab traadita

kohtvõrku. Sagedusala(d): 2400 MHz–2483,5 MHz

Sagedusribas edastatav maksimaalne raadiosageduslik võimsus: Vähem kui 20 dBm
(e.i.r.p)

Ringlussevõtu teave kooskõlas WEEE ja akudirektiiviga



Toote märgistus



Aku märgistus

Ainult Euroopa

See toode/aku on märgistatud ühe ülaltoodud ringlussevõtu sümboliga. See näitab, et toote/aku kasutusaja lõppedes tuleb see viia eraldi vastavasse kogumispunkti ja seda ei tohi visata tavaliste olmejäätmete hulka.

Pilditöötlusseadmete vabatahtlik kokkulepe

Brother garanteerib, et hooldamiseks vajalikud osad on saadaval vähemalt viis aastat pärast tootmise lõppu.

Hooldamiseks vajalike osade hankimiseks pöörduge Brotheri tarnija või edasimüüja poole.

Keemilised ained (EU REACH)

REACH-määruse kohast nõutavat teavet keemiliste ainete kohta meie toodetes leiate aadressilt <https://www.brother.eu/reach>.

Kaubamärgid

Wi-Fi® on Wi-Fi Alliance® registreeritud kaubamärk.

Igal ettevõttel, kelle tarkvara selles juhendis mainitakse, on oma patenteeritud programmide jaoks olemas spetsiaalne tarkvara litsentsileping.

Brotheri toodetel, nendega seotud dokumentides ja teistes materjalides esinevate ettevõtete ärinimed ja tootenimed on kõik nende vastavate äriühingute kaubamärgid või registreeritud kaubamärgid.

Brotheri klienditeenindus

Klienditeenindus

Kohalike kontorite kontaktandmed on leitavad saidil www.brother.com.

Teeninduskeskuse asukohad

Oma riigi teeninduskeskuste kohta teabe saamiseks võtke ühendust kohaliku Brotheri esindusega. Kohalike kontorite kontaktandmed on leitavad saidil www.brother.com, kui valite oma piirkonna ja riigi.

Kopeerimis- või skannimisseadmete ebaseaduslik kasutamine (ainult skannimisfunktsiooniga tooted)

See on rünnak koopiategemiseks teatud dokumentidest kavatsusega toime panna pettus. Alljärgnev on mittetäielik loetelu dokumentidest, millest koopiategemine võib olla ebaseaduslik. Kui kahtlete mõne konkreetse dokumendi suhtes, soovime teil pöörduda oma õigusnõustaja ja/või asjaomaste õigusasutuste poole:

- Currency
- Võlakirjad või muud võlatunnistused

- Hoiustamissertifikaadid
- Kaitsejõududega või teenistusse kutsumisega seotud dokumendid
- Passid
- Postmargid (kasutatud või kasutamata)
- Immigratsiooni dokumendid
- Sotsiaalhoolekande dokumendid
- Valitsusasutuste koostatud tšekid või vekslid
- Tunnusmärgid või sümbolika

Lisaks ei tohi teatud siseriiklike seaduste kohaselt mootorsõidukite juhilubasid ja/või omanditunnistusi kopeerida ega skannida.

Autoriõigusega kaitstud teoseid ei saa seaduslikult kopeerida ega skannida, kui autoriõigusega kaitstud teose osadega seotud „ausa kauplemise“ erandist ei tulene teisiti. Mitmikkoopiad viitaksid väärkasutamisele. Kunstiteoseid tuleks pidada autoriõigustega kaitstud teostega samaväärseteks.

Teave komisjoni määruse 801/ 2013 täitmise kohta

Mudelid	Energiatarve Võrgu ooterežiimis 1
DCP-J1050DW	Umbes 1,1 W
DCP-J1140DW	Umbes 1,1 W
MFC-J1010DW	Umbes 1,3 W

¹ Kõik võrgupordid on aktiveeritud ja ühendatud

Kuidas traadita kohtvõrku lubada/keelata

• **DCP-J1050DW/MFC-J1010DW**

Traadita ühenduse sisse- või väljalülitamiseks vajutage **Settings** ning seejärel vajutage a või b, et valida järgmine teave.

1. Valige [Network]. Vajutage **OK**.
2. Valige [WLAN (Wi-Fi)]. Vajutage **OK**.
3. Valige [WLAN Enable]. Vajutage **OK**.
4. Valige [On] or [Off]. Vajutage **OK**.

• **DCP-J1140DW**

Traadita võrguühenduse sisse- või väljalülitamiseks vajutage  [Settings]> [Network]> [WLAN (Wi-Fi)]> [WLAN Enable]> [On] or [Off].

Vastutuse välistus

Brother ei anna mingeid mis tahes rikete, talitlushäirete, süsteemi krahhide, katkestuste, viirusnakkuste, andmete kahjustamise ja kadumise ning mis tahes muude selle toote kasutamisel tekkivate vigade vältimise, leevendamise või mitteesinemisega seotud garantiisid. VASTAVALT KEHTIVATELE SEADUSTELE EI VASTUTA BROTHER SAAMATA JÄÄNUD TULUDE EGA KLIENTIDE VÕI MISIGANES KOLMANDA OSAPOOLE KAUDSETE, ERILISTE, JUHUSLIKE, TAGAJÄRGEDEST TULENEVATE, HOIATUSLIKE VÕI KARISTUSLIKE KAHJUDE EEST.

brother

Avaldamise kuu: 07/2021



D01WW0001-01
UK
Version A