

brother

РУКОВОДСТВО ПО ШИТЬЮ ДЛЯ НАЧИНАЮЩИХ

Создавайте вещи своими руками.



Шитье - это просто!

Моя первая швейная машина

Швейная машина серии Innov-is A — идеальный инструмент для начинающих.

Для свежеспеченных мамочек, которые решили заняться шитьем
для всей семьи или просто для себя.

Для всех, кто заинтересован в создании оригинальных вещей или хочет дать
«вторую жизнь» уже имеющимся.

Вы тоже можете создавать стильные вещи!

Эта швейная машина — проводник в захватывающий мир творчества.



Идеальная швейная машина

Серия Innov-is A идеально подходит для тех, у кого возникает такая мысль:

Хотелось бы, чтобы швейная машина заряжала меня на творчество.

Бытовые швейные машины эволюционируют.

Нет необходимости в ненужных и навороченных функциях —

эти машины довольно просты, однако обеспечивают отменное качество шитья.

Машины серии Innov-is A оборудованы многочисленными функциями, которыми смогут
легко пользоваться люди любого возраста, они станут надежным партнером в

творческом и радостном мире шитья.

Добра пожаловать в захватывающий мир!



ШИТЬЕ - ЭТО
просто!



Содержание

ГЛАВА 01 – ОСОБЕННОСТИ СЕРИИ А

Особенности серии А	08
Подробнее об особенностях серии А	10

ГЛАВА 02 - ПРОЕКТЫ

Создание 01, Большая холщовая сумка	13
Создание 02, Топ-безрукавка из легкой ткани	16
Создание 03, Длинная юбка из легкой ткани	18
Создание 04, Футболка-безрукавка	20
Создание 05, Футболка с оборками	22
Создание 06, Маленький клатч на пуговицах	24
Создание 07, Кольцо для салфеток с пуговицей	26
Создание 08, Мини-подушка на пуговицах	28
Создание 09, Детское платье.....	30
Создание 10, Сумочка из искусственной кожи/ Чехол для ключей из искусственной кожи/ Косметичка из искусственной кожи на молнии	32
Создание 11, Регулируемый фартук на молнии	36
Создание 12, Топ-туника в стиле пончо	38
Создание 13, Тапочки.....	40

ГЛАВА 03 – СТРОЧКИ И ХАРАКТЕРИСТИКИ

Встроенные виды строчек в машинках серии А	42
Сравнительные характеристики машин серии А	46

ГЛАВА 04 – ЦЕНТР ПОДДЕРЖКИ

Мобильное приложение для серии А.....	48
Список видео.....	49



Шитье - это просто!

Известно, что людям во всем мире нравится шить.

Серия Innov-is A - это новое поколение машин, созданных на основе полюбившихся пресмников, которые пользуются успехом уже более десяти лет. Мы прислушались к мнению наших клиентов и сохранили хорошо зарекомендовавшие себя функции, параллельно улучшив некоторые из них, а также обновили дизайн до еще более удобной для пользователя версии.

В процессе разработки этой швейной машины основная наша цель заключалась в том, чтобы во всем мире стало больше людей, которым нравится искусство шитья! Поскольку эта машина позиционируется также и для начинающих, мы учли, что новичку тоже хотелось бы получить удовольствие от этого приятного и интересного процесса, и в то же время испытать превосходное качество шитья.

Четкая схема заправки нити на корпусе

Просто ориентируйтесь по номерам и четким иллюстрациям, чтобы заправить нить быстро и просто. См. страницу 10.



Усовершенствованная заправка нити

Заправить нить в иглу стало проще, чем когда-либо раньше, благодаря усовершенствованному нитевдевателю с управлением в одно нажатие.



Исключительное качество шитья

См. страницу 11.

Кнопка точечной закрепки

Одним нажатием кнопки можно легко завязать узелки в начале и в конце строчки.

Удобная кнопка позиционирования иглы

Нажмите кнопку, чтобы поднять иглу в крайнее верхнее положение или опустить ее. При двойном нажатии кнопки прошивается один стежок.

А еще длительным нажатием кнопки можно легко изменить положение иглы в момент остановки машины (функция доступна в моделях А16, А50 и А80).

Кнопка автоматической обрезки нити

Аккуратная обрезка нитей в конце строчки с помощью встроенного обрезчика нити. После этого дополнительная обрезка нитей уже не требуется! Функция доступна только в модели А150

Удобная кнопка позиционирования иглы

Кнопка точечной закрепки



Кнопка автоматической обрезки нити

Натяжение нити



Трансформируемая платформа для различных техник шитья

Съемный отсек позволяет шить в режиме „Свободный рукав“, что упрощает работу с такими элементами изделий, как рукава и штанины. А также вы можете почувствовать себя профессиональным портным, используя широкий стол-приставку (приобретается отдельно), который упрощает работу с громоздкими изделиями.

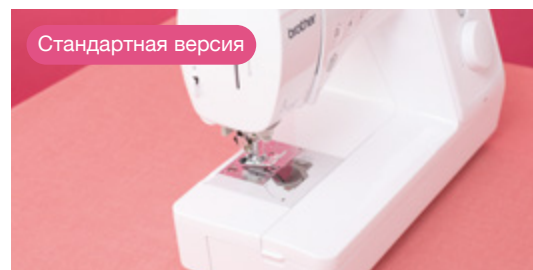

Простое устройство намотки шпульки с нитеобрезчиком

Нет необходимости удерживать нить во время намотки шпульки.



Удобный и универсальный пользовательский интерфейс



A16

A50

A80

A150

Очень простой выбор строчки

Быстрый выбор необходимой строчки простым вращением регулировочного диска или касанием кнопочной панели.

Модели A80 и A150 также комплектуются пластиковой таблицей со строчками.

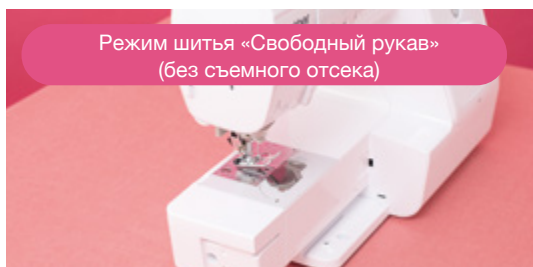

Режим шитья «Свободный рукав»
(без съемного отсека)

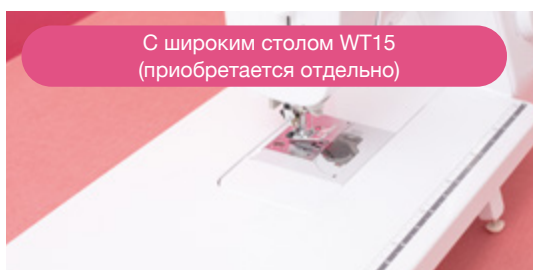

С широким столом WT15
(приобретается отдельно)



A80



A150

Innov-is

Подробнее об особенностях серии А

Серия Innov-is А обеспечивает превосходное качество шитья.

Это позволяет нашим клиентам создавать прекрасные вещи.

01 Удобная заправка нити

Простые для понимания графические изображения на машине пронумерованы, чтобы по ним легко ориентировались как новички, так и пользователи со стажем. Больше никакой путаницы! Схемы на машине помогут понять, как заправить нить, как установить и намотать шпульку, как работать с нитенаправителями и выбрать правильное направление нити.

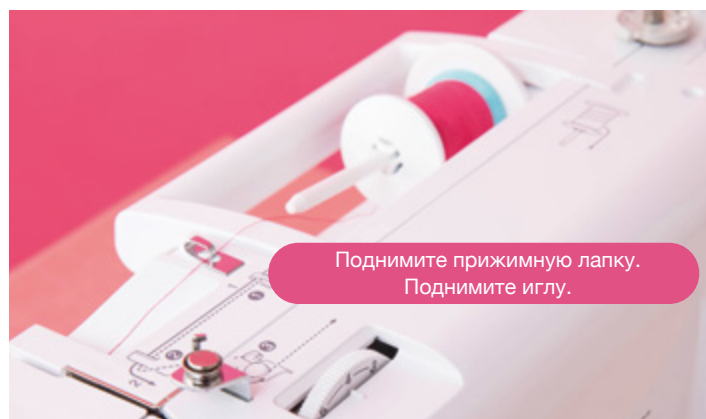

Указания по заправке нити начинаются с изображения правильного направления сматывания нити с установленной катушки. Процедура намотки шпульки также обозначена номерами.



Опустите прижимную лапку. Убедитесь, что игла поднята.

02 Простая заправка нити

Заправьте нить в иглу одним нажатием рычажка! Направьте нить, нажмите на рычажок, и вуаля! Эта функция срабатывает у всех. Даже если вам придется очень часто менять нить под разные виды тканей, вы больше не будете испытывать неудобств.



Понятная навигация вплоть до самого вдевания нити в иглу.



Нажмите на рычажок!



Шейте изделия без затруднений даже при частой смене цвета нитей.

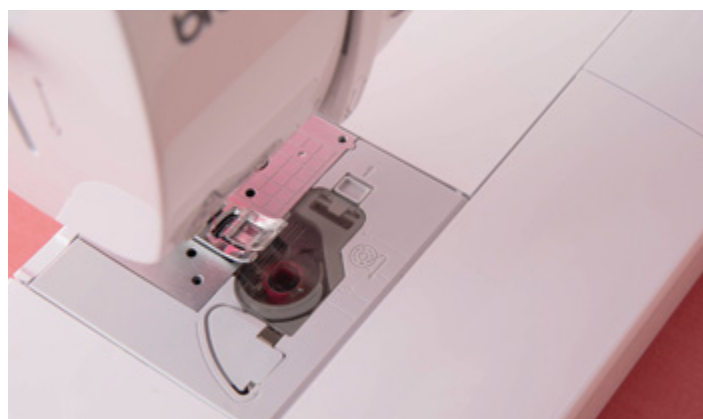

Процедура установки шпульки также обозначена схематически на корпусе машины.

03 Первокласное качество шитья

Благодаря улучшенным зубчатым рейкам, удлиненной лапке J и усиленному проколу иглы, стежки на тонких и толстых тканях получаются аккуратными и равномерными

Лапка J была удлинена и сделана менее изогнутой для обеспечения аккуратного шитья..



Удлиненные и дополнительные зубчатые рейки обеспечивают плавную подачу и исключительное качество стежка.

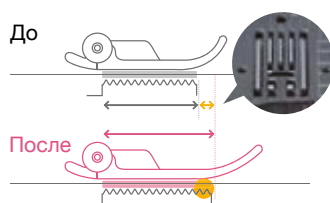

04 Острые зубчатые рейки

Острые зубчатые рейки совместимы с различными тканями — от плотных, таких как джинсовая ткань и брезент, до легких, таких как креп-жоржет и органди, а также со стрейчевыми тканями, например, джерси и кулирка.



05 Высококачественная строчка зигзаг

Благодаря встроенной щеточке на задней стороне игольной пластины строчка зигзаг получается превосходного качества.

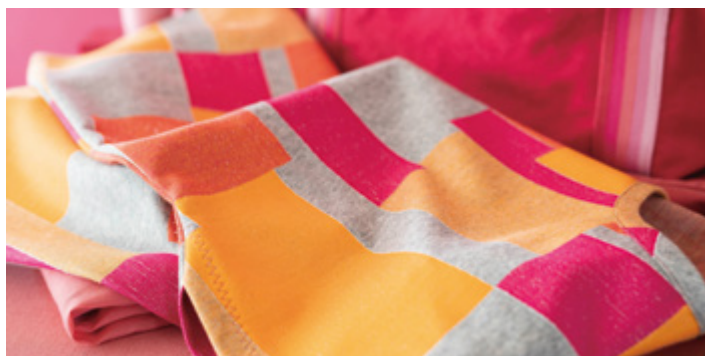

Innov-is Проекты на машинах серии А

Машины серии Innov-is А обеспечивают стабильность, позволяя качественно прошивать плотные ткани или ткани в несколько слоев. От модных изделий до аксессуаров интерьера — сфера домашнего шитья постоянно расширяется.

 [Нажмите здесь для просмотра обучающих видеороликов](#)

ГЛАВА

02

ПРОЕКТЫ

Практическое руководство



Кнопка регулировки уровня прижимной лапки удерживает лапку на одном уровне. Даже толстые швы получаются аккуратными.



Идеальный шов на многослойных участках плотных тканей благодаря усиленному проколу иглы.



Укорачивайте джинсы, прошивая с легкостью швы в несколько слоев. Маленькие изменения в больших изделиях - легко!

Для профессиональной отделки используйте швейную нить для джинсовой ткани с иглами № 14—16.

ПРОЕКТ 01 Прошивание плотных тканей без трудностей

Хотите, чтобы повседневная сумка стала первой вещью, которую вы сделаете, будучи новичком? Прошивание громоздких и плотных тканей — одно из преимуществ новой серии А.

Вы можете легко пришить прочные ручки к холщевой сумке. Вставьте декоративную тесьму на карман или украсьте его декоративной строчкой, и наверняка все будут спрашивать «Где вы купили это?»



Большая холщовая сумка

1. Если нет указаний использовать конкретную строчку, используйте прямую строчку.
2. Используются прижимная лапка „J“ (для прямой строчки/строчки „зигзаг“) и лапка для краёв для краёвочных работ „G“.



Материалы

- Холщовая ткань средней плотности (ширина 82 см, длина 108 см)
- Тесьма с пайетками (ширина 4–5 мм, длина 95 см)
- Киперная тесьма (ширина 4–5 мм, длина 70 см)
- Лента для ручек (ширина 4 см, длина 3 м)

Схема раскроя

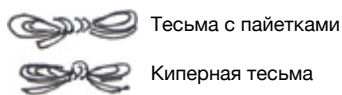
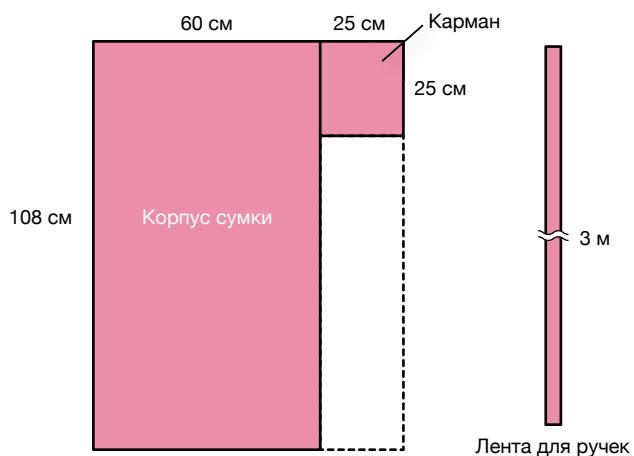

- 1 Прошейте краёвочной строчкой (для плотных тканей) вдоль срезов корпуса сумки и кармана.



- 2 Подверните и застрочите верхний и нижний край кармана.

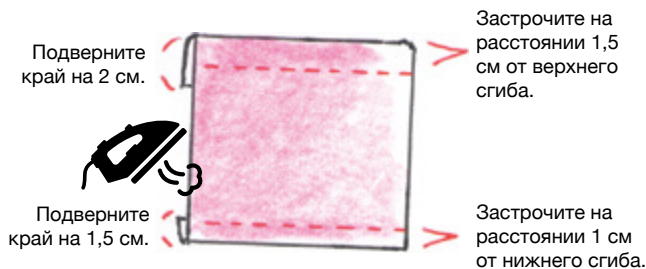

- 3 Нашейте киперную тесьму строчкой „зигзаг“. Нашейте три отреза тесьмы на одинаковом расстоянии.

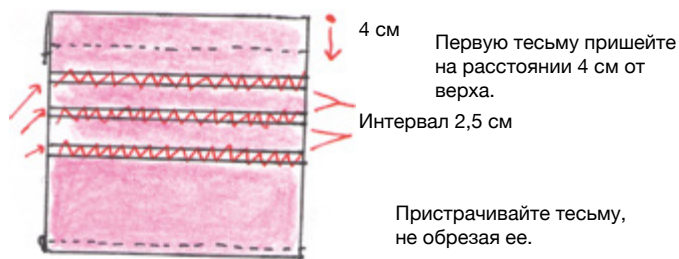

Той же строчкой „зигзаг“ вшейте в промежутки между тесьмой тесьму с пайетками.



Красивый блестящий карман готов!

- 4 Подверните и застрочите верхний край сумки и пришейте карман.

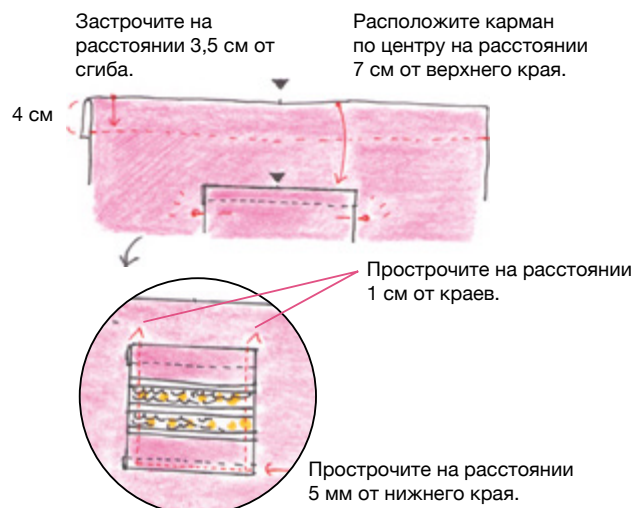

- 5** Наложите ленту для ручек на боковые срезы кармана и пристрочите ее вдоль по внутреннему и внешнему краям. В местах крепления ленты у верхнего края сумки сделайте Х-образную отстрочку. Когда все строчки будут выполнены, прострочите срезы ленты строчкой „зигзаг“.

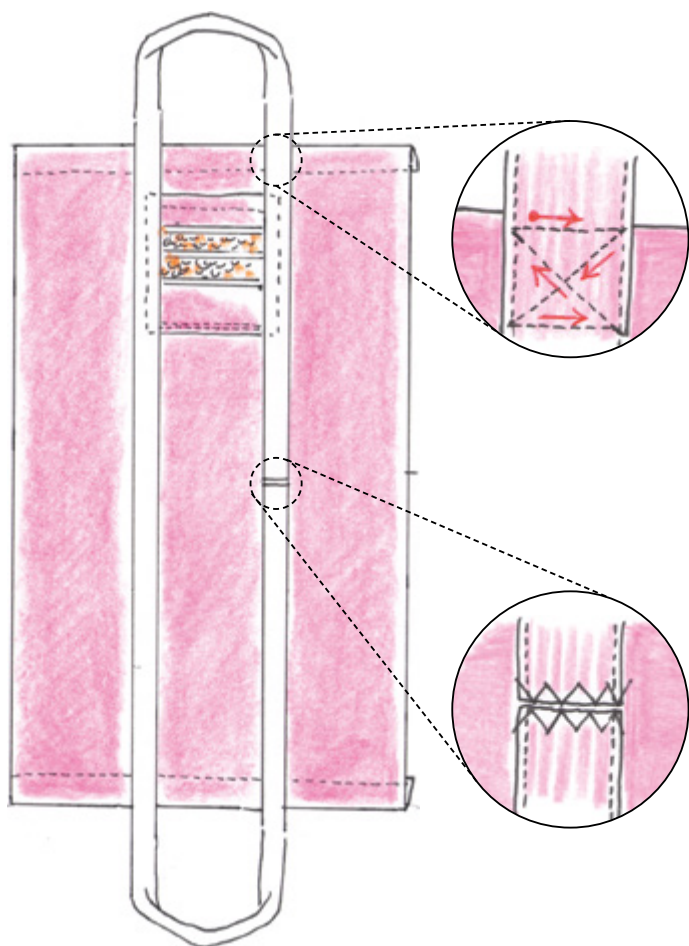

- 6** Сложите корпус сумки вдвое лицевой стороной внутрь и стачайте боковые срезы.

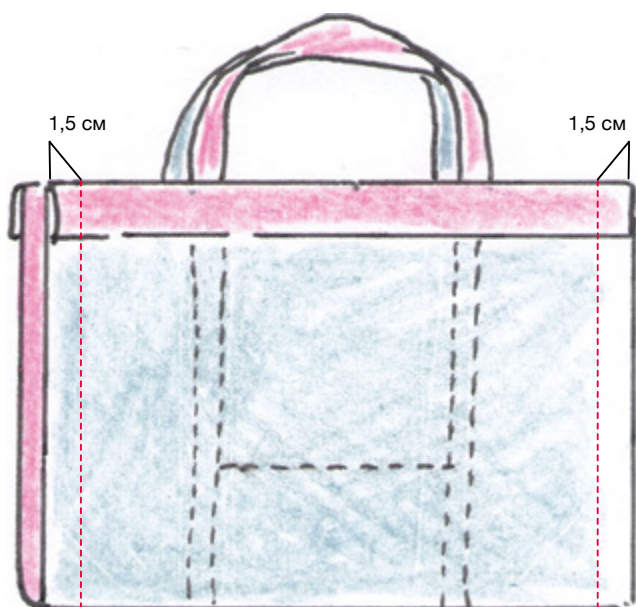

- 7** Прошейте углы на дне сумки. Раскройте проем сумки и сложите нижний угол, чтобы получился треугольник. Прострочите прямой строчкой перпендикулярно шву, чтобы получилась строчка длиной 25 см.

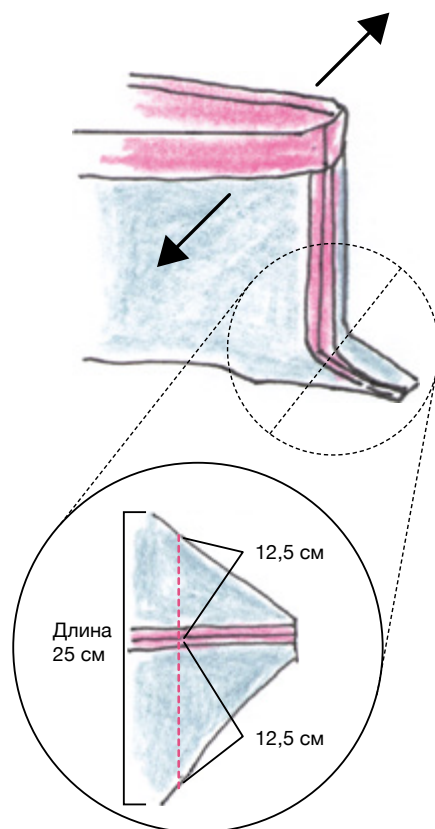

- 8** Выверните сумку лицевой стороной наружу и выполните закрепки для укрепления боковых швов.

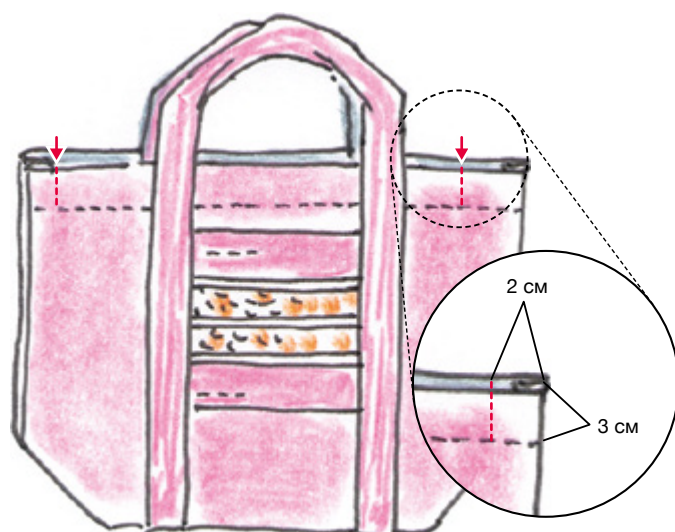

Прострочите вперед и назад 2–3 раза.

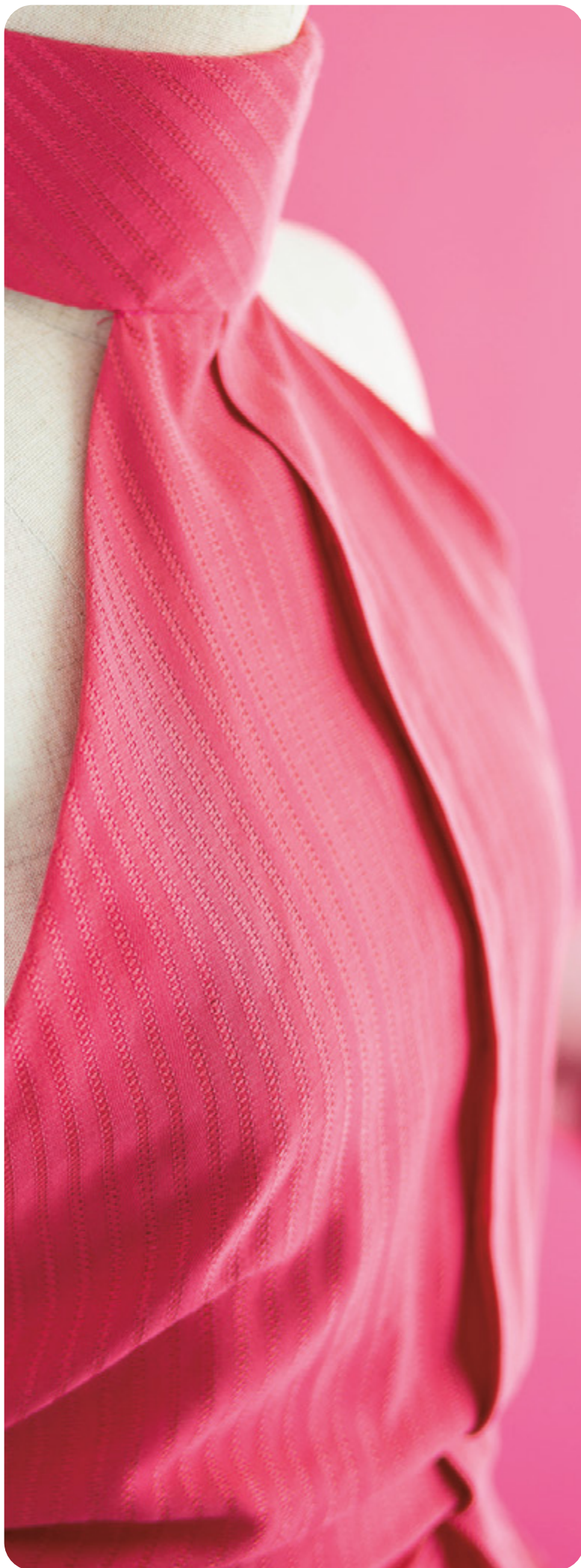

ПРОЕКТ 02 Деликатное прошивание легких тканей.

Некоторые люди боятся работать с тонкими и легкими материалами, думая, что это непросто. Тем не менее машины Innov-is А серии позволяют также легко справляться и с такими тканями, делая пошив элегантной модной одежды из легких тканей доступным.

Сразу же приступайте к пошиву из всевозможных тканей, жоржета и органди для вечернего платья или детской одежды на различные мероприятия. Выходить из дома в уникальной одежде уже не просто мечта!

Практическое руководство

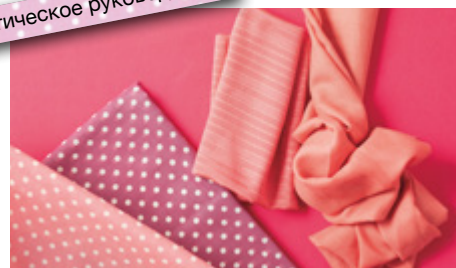

Пошив всевозможных тканей без регулировки давления прижимной лапки.

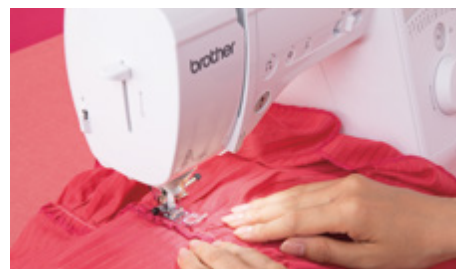

Для тонких тканей, таких как органди, установите соответствующую иглу и нить.

Используйте нить для легких тканей с иглами № 9–11.

Топ-безрукавка из легкой ткани

1. Если нет указаний использовать конкретную строчку, используйте прямую строчку.
2. Используется прижимная лапка „J“ (для прямой строчки).



Давайте сделаем топ-безрукавку из легкой ткани. Этот топ с юбкой хорошо будет смотреться как наряд для вечеринки.

Материалы

- Тонкая хлопковая ткань (квадрат 60 см) — 3 шт.

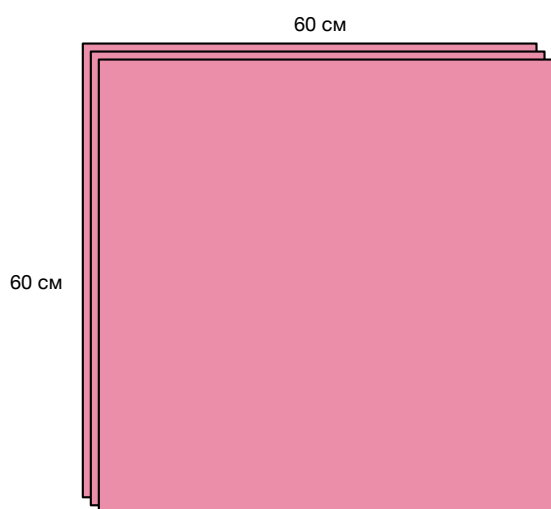

- 1 Подготовьте все три детали, застрочив срезы дважды подогнутые на 5 мм, чтобы получились квадратные платки размером 58 см.

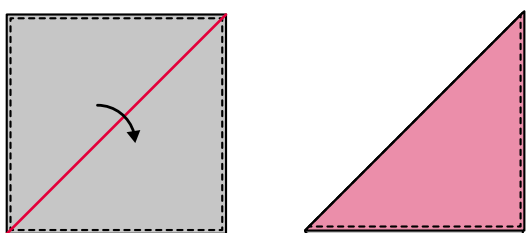

Сложите все три детали по диагонали.

- 2 Расположите две детали внахлест и сшейте их.

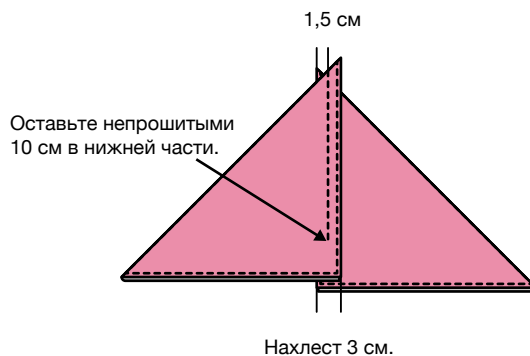

- 3 Положите третью деталь поверх детали, изготовленной в пункте 2, чтобы сделать бретель-петлю. Пришейте третью деталь на деталь, изготовленную в пункте 2, с нахлестом 10 см.

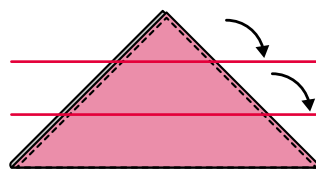
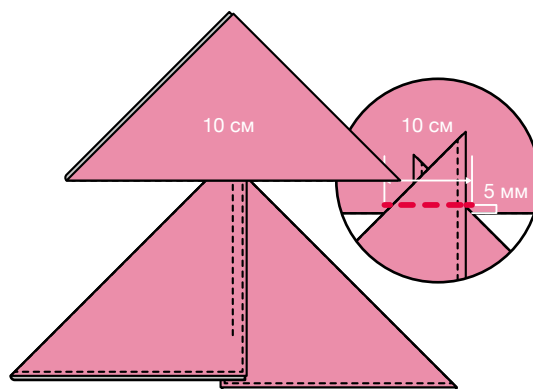

Подогните внутрь и вручную пришейте потайной подшивочной строчкой.

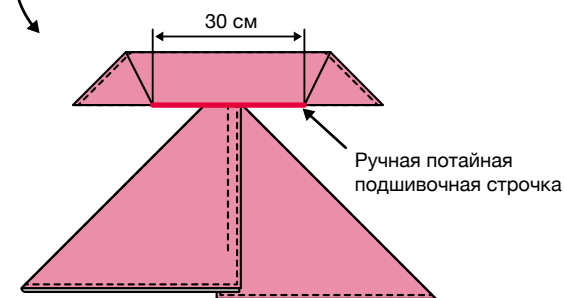

Носите топ, обвязав его вокруг шеи и талии.

ПРОЕКТ
03 Деликатное
прошивание
легких тканей.



Длинная юбка из легкой ткани

1. Если нет указаний использовать конкретную строчку, используйте прямую строчку.
2. Используются прижимная лапка „J“ (для прямой строчки) и лапка для краеобметочных работ „G“.

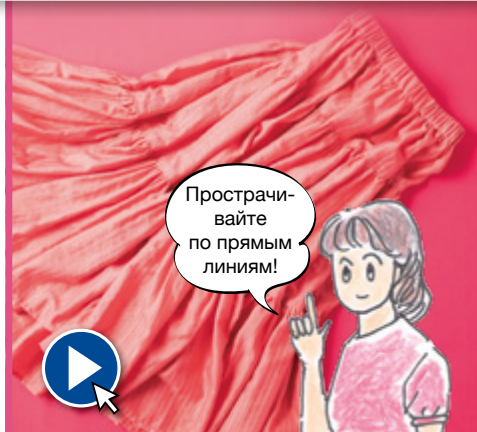

Давайте сошьем трехъярусную юбку из легкой ткани. Если у вас много материала, вы можете сшить прямоугольные детали по прямым линиям, чтобы создать модную одежду для вечеринок.

Материалы

- Тонкая хлопковая ткань (ширина 120 см, длина 175 см)
- Эластичная тесьма (ширина 2 см, длина 65 см)

Отмерьте длину, равную обхвату талии + 2 см.

Схема раскроя

Ширина 120 см

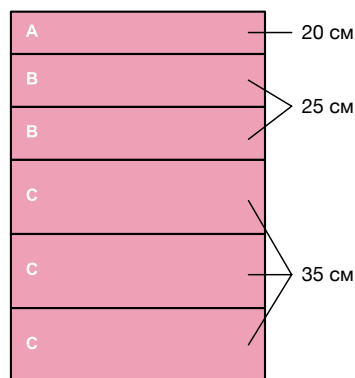

- 1 Раскройте каждую деталь. Используйте кромку по обеим сторонам.



Припуск на шов: 1 см

Сшейте вместе две детали В и три детали С по боковым краям.

- 2 Прострочите краеобметочной строчкой вдоль краев сшитых деталей.

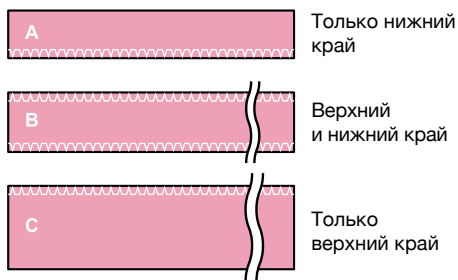

- 3 Чтобы создать оборки, на машине прострочите (прямые строчки с длинными стежками) по верхнему краю деталей В и С.

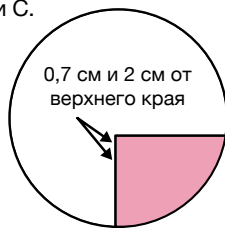

Потяните за оба конца нитей, чтобы создать оборки.

- 4 Сшейте детали.

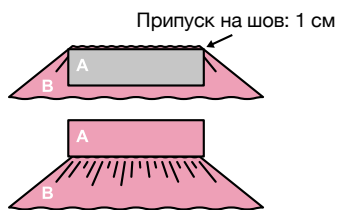

Отрегулируйте присборенный срез детали В по нижнему срезу детали А, скрепите их булавками и сшейте.

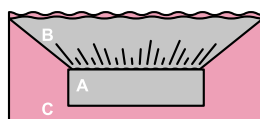

Отрегулируйте присборенный срез детали С по нижнему срезу детали В, скрепите их булавками и сшейте.

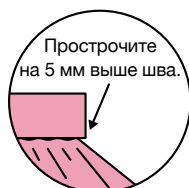

Заутюжьте припуски и проложите отделочную строчку с лицевой стороны.

- 5 Сшейте боковые срезы, чтобы получилась юбка.

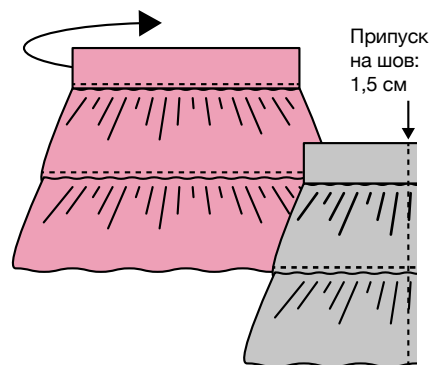

- 6 Выполните двойную подгибку и застрочите срез на талии и низ юбки. Чтобы можно было продеть эластичную тесьму, оставьте проем 5 см с боковой стороны на талии.

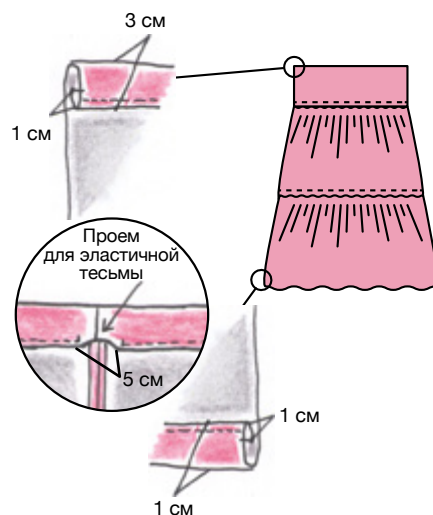

- 7 Проденьте эластичную тесьму через оставленный проем. Наложите концы эластичной тесьмы внахлест на 5 см и прострочите эластичной строчкой. Работа закончена!

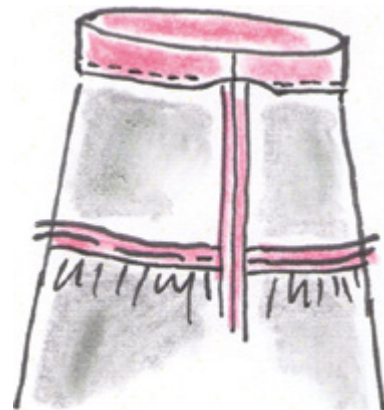



С помощью эластичной строчки даже новички могут добиться превосходного результата!

ПРОЕКТ
04 Даже стрейчевые
ткани шьются
с легкостью!

Шейте себе повседневную одежду из трикотажа, толстовки, футболки, трикотажные костюмы. Подключайте друзей и родственников, чтобы вместе весело поработать над второй жизнью старой футболки, например.

Футболка-безрукавка

1. Если нет указаний использовать конкретную строчку, используйте прямую строчку.
2. Используются прижимная лапка „J“ (для прямой строчки/строчки „зигзаг“) и лапка для краеобметочных работ „G“.



Материалы

- Ткань джерси (ширина 110 см, длина 125 см)
Используйте ткань, у которой срезы не осыпаются.

- Машинная нить для трикотажных тканей

Вырежьте детали, добавляя припуск на шов, указанный в . У горловины нет припуска на шов.

Обхват груди: 75–85 см

Сначала постройте и подготовьте бумажные выкройки, как показано ниже.

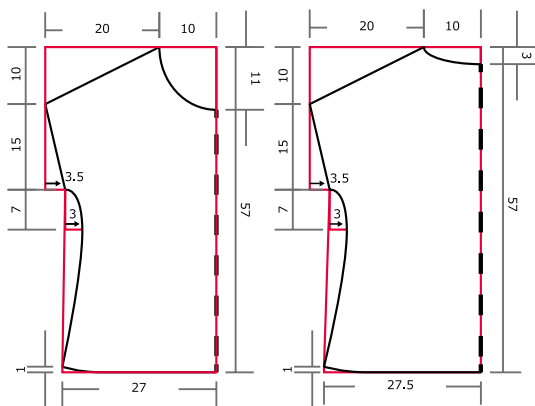

- 1 Прошейте краеобметочной строчкой вдоль краев корпуса футболки (переда и спинки).
- 2 Сложив перед и спинку лицевыми сторонами внутрь, стачайте плечевые срезы.

Прошейте краеобметочной строчкой вдоль плеч, рукавов и низа.



- 3 Подверните срез рукава и прострочите строчкой „зигзаг“ для эластичных материалов.

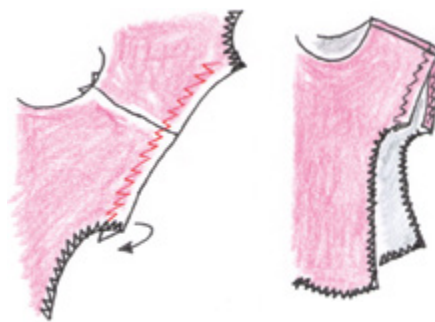

- 4 Сделайте кольцо из косой бейки и пришейте его к горловине.

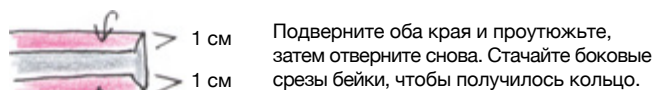

Подверните оба края и проутюжьте, затем отверните снова. Стачайте боковые срезы бейки, чтобы получилось кольцо.

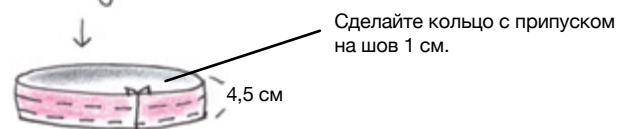

Сделайте кольцо с припуском на шов 1 см.

Начиная от середины спинки, прострочите с отступом 1 см от края. Отверните косую бейку на лицевую сторону и прострочите одинарной строчкой вдоль края.

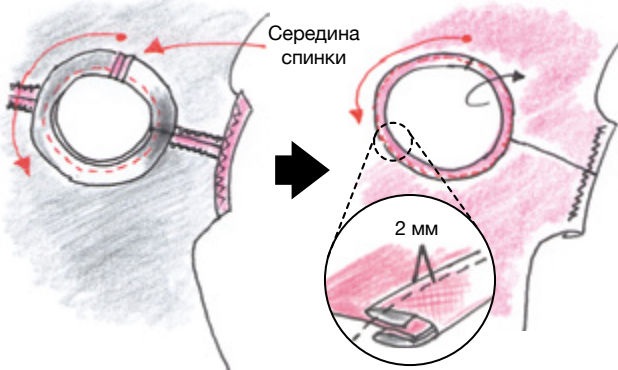

- 5 Сложив перед и спинку лицевыми сторонами внутрь, стачайте боковые срезы.



- 6 Подверните нижний срез и прострочите строчкой „зигзаг“ для эластичных материалов.



Готово!

ПРОЕКТ

05

Новое из старого.

Футболка с оборками

1. Если нет указаний использовать конкретную строчку, используйте прямую строчку.
2. Используется прижимная лапка „J“ (для прямой строчки).

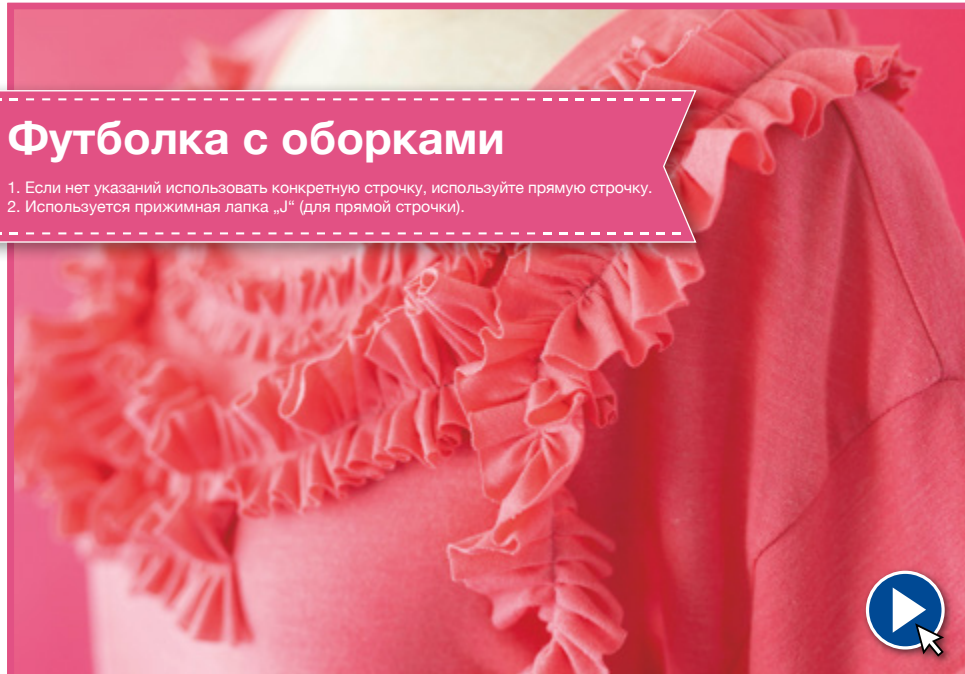

4. Дважды подверните нижнюю срез и прострочите эластичной строчкой.

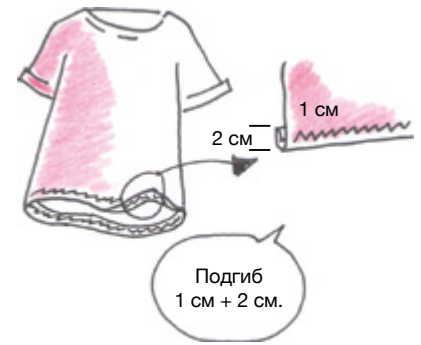

5. Настройте швейную машину для использования рукавной платформы и пристрочите оборки на футболку.



Подробнее об использовании рукавной платформы см. в руководстве пользователя вашей швейной машины.

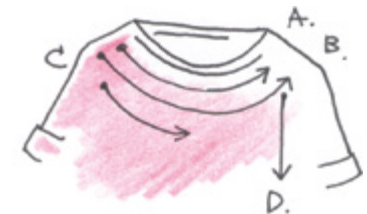

Подогните ткань в начале и в конце строчки и выполните обратные стежки.

„Для детали D прошейте только 4–5 см, остальная часть детали должна свободно свисать. Простые оборки хорошо украсят эту красивую футболку!“

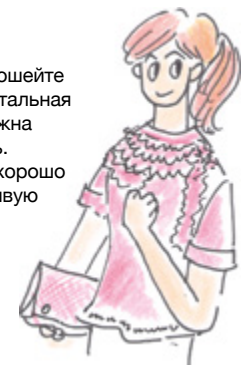

Хорошо освоите свою швейную машину



На видеоролике показано, как сделать оборки, подавая ткань шилом. Оборки можно сделать, подталкивая ткань шилом перед прижимной лапкой.

Материал

- Длинная футболка — 1 шт.



Обрежьте низ по окончательной длине + 3 см.

2. Вырежьте из куска ткани для изготовления оборок три полосы шириной 3–4 см. Часть с нижним швом футболки не используется.

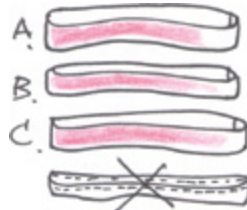

Разрежьте деталь C на две части, чтобы получились две детали. Одна из этих деталей будет обозначаться как D.

3. Обрежьте припуски на шов деталей A и B, чтобы получились полосы.



„На швейной машине выполните прямую строчку с длинными стежками по центру. Оставьте излишек нити с обоих концов.“

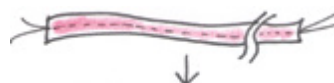

Вытяните нить, чтобы уменьшить длину каждой полосы (от A до D).

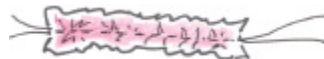

Четыре присборенные полосы готовы.

- A. 35 см
- B. 45 см
- C. 20 см
- D. 25 см

Другой способ изготовления оборок показан в видеоролике.

1. Используйте длинную футболку, чтобы можно было отрезать не менее 12 см материала. Если используется короткая футболка, сделайте оборки из другой ткани.





ПРОЕКТ 06

Петли для пуговиц.

Петли могут предназначаться не только для застегивания пуговиц. Они могут быть изюминкой вашего проекта и служить декоративным элементом.

Полезные советы



Используйте стабилизатор для аккуратной отделки легких и деликатных тканей. Обязательно опустите рычажок для петель.

Маленький клатч на пуговицах

1. Если нет указаний использовать конкретную строчку, используйте прямую строчку.
2. Используются прижимная лапка „J“ (для прямой строчки) и лапка для обметывания петель „А“.



Эту мини-сумку можно использовать для хранения косметики и аксессуаров. Можно изменить ее в соответствии с вашими желаниями (например, можно увеличить ее размер или сделать ее вертикальной). В качестве украшения можно использовать непрорезанные петли, но здесь они нужны для фиксации клапана пуговицами.

Материалы

- Лицевой материал (твид, ширина 17 см, длина 26 см)
- Материал для подкладки (хлопок/лен, ширина 16,5 см, длина 25 см)
- Клапан (холщовая ткань полотняного плетения, ширина 13 см, длина 22 см)
- Стабилизатор (для тканей средней плотности, лист 11 × 10 см)
- Декоративные пуговицы (диаметр около 1,8 см), 2 шт.

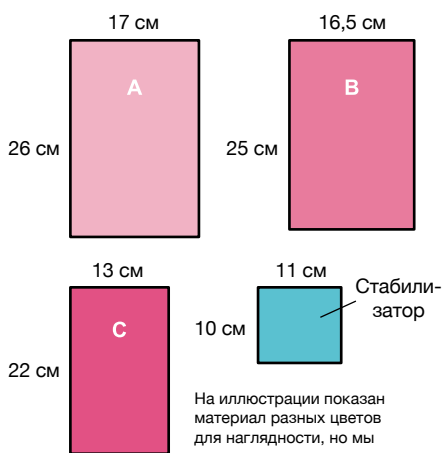

На иллюстрации показан материал разных цветов для наглядности, но мы рекомендуем использовать белый материал или материал такого же цвета, что и клапан.

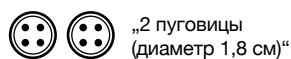

- 1 По отдельности сложите детали А и В вдвое лицевой стороной внутрь и стачайте боковые срезы.

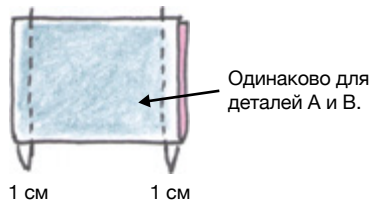

- 2 Подверните на 1 см и проутюжьте край проемов деталей А и В.

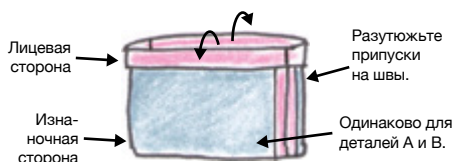

- 3 Выверните деталь А лицевой стороной наружу и поместите внутрь деталь В. Совместите боковые швы и закрепите булавками.

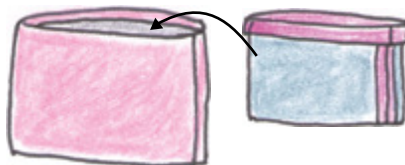

- 4 Проложите одинарную строчку по краю детали А на расстоянии 5 мм.

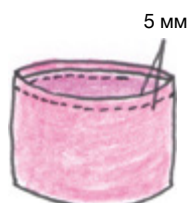

- 5 Сделайте клапан. Приутюжьте стабилизатор к изнаночной стороне детали С.

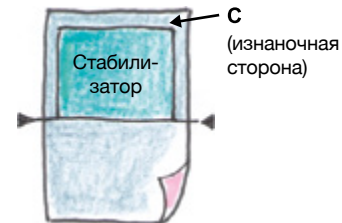

- 6 Сложите клапан вдвое лицевой стороной внутрь и прострочите по боковым срезам.

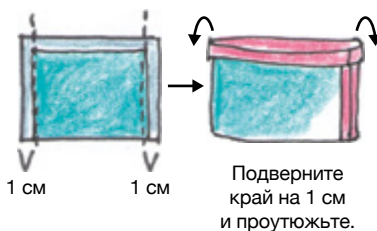

- 7 Выверните лицевой стороной наружу и обметайте **петли** соответственно размеру декоративных пуговиц.

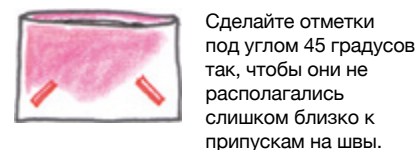

Подробнее об обметывании петель см. в руководстве пользователя вашей швейной машины.

- 8 Зашейте открытый край клапана.



- 9 Пришейте клапан к корпусу.

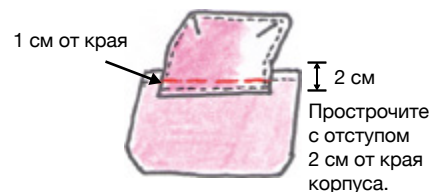

- 10 Вручную пришейте пуговицы.

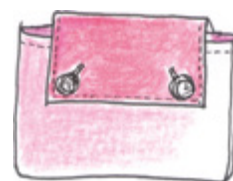

ПРОЕКТ

07

Еще больше петель
для пуговиц.



Кольцо для салфеток с пуговицей

1. Если нет указаний использовать конкретную строчку, используйте прямую строчку.
2. Используются прижимная лапка „J“ (для прямой строчки) и лапка для обметывания петель „А“.



Это кольцо для салфеток похоже на простой пояс с пуговицей. Для этих колец можно использовать ткани разных цветов или с разными узорами.

На некоторых моделях машин невозможно вышить буквы, показанные на салфетках.

Материалы

- Хлопчатобумажная ткань (ширина 26 см, длина 12 см)
- Стабилизатор (лист 24 × 5 см)
- Пуговица (диаметр 2 см)

Сделайте нужное количество соответственно числу гостей.

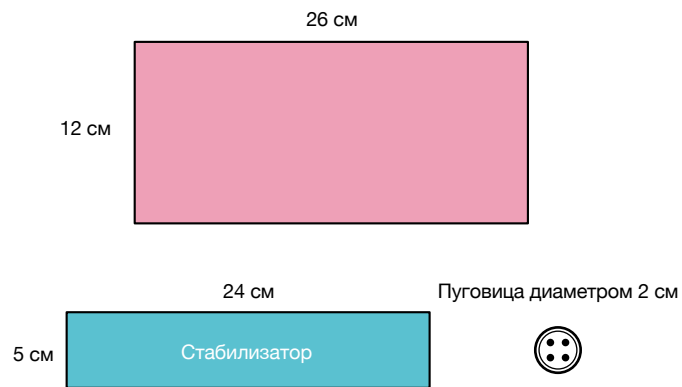

- 1 Прикрепите стабилизатор на изнаночной стороне ткани.

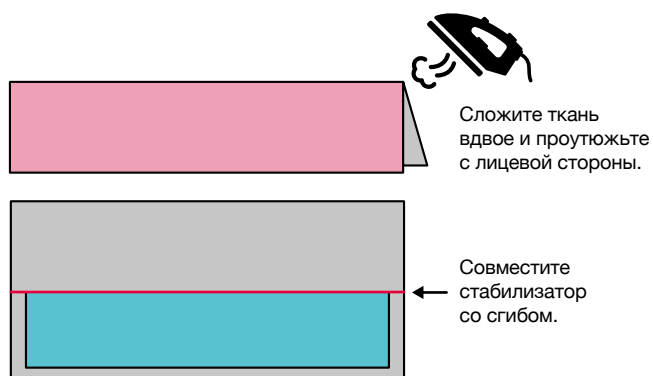

- 2 Сложите ткань вдвое лицевой стороной внутрь и прострочите по краям.

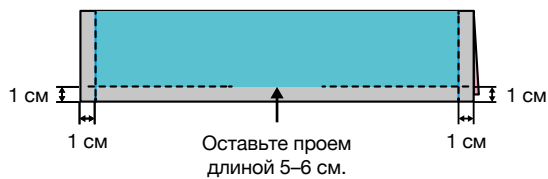

- 3 Выверните лицевой стороной наружу, проутюжьте и проложите строчку по краю.



- 4 Сделайте **петли**.



Подробнее об обметывании петель см. в руководстве пользователя вашей швейной машины.

- 5 Пришейте пуговицу. Работа закончена!



„Длина рассчитана для квадратной салфетки 45 см. Если у вас другие салфетки, измените положение пуговицы и длину кольца.“

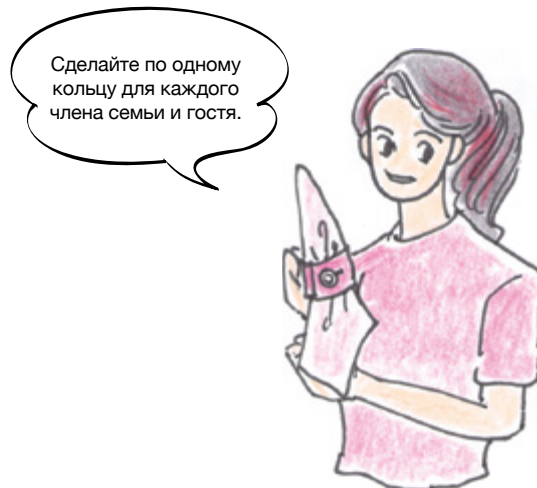



ПРОЕКТ

08

Декор для дома

Мини-подушка на пуговицах

1. Если нет указаний использовать конкретную строчку, используйте прямую строчку.
2. Используются прижимная лапка „J“ (для прямой строчки), лапка для краёвобметочных работ „G“ и лапка для обметывания петель „A“.



Материалы

- Основная ткань (ширина 65 см, длина 21 см)
- Вторая ткань (ширина 20 см, длина 21 см)
- Простынное полотно (ширина 72 см, длина 20 см)
- Пуговицы (диаметр 2 см), 2 шт.
- Хлопчатобумажный ватин

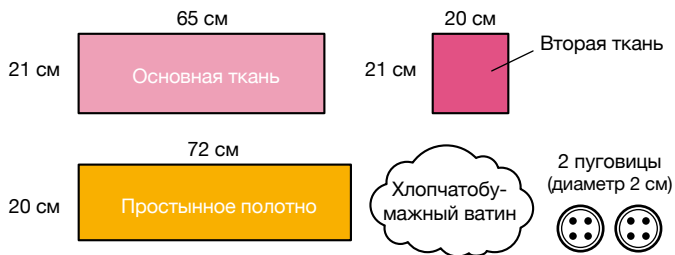

1 Сделайте подушку из простынного полотна.

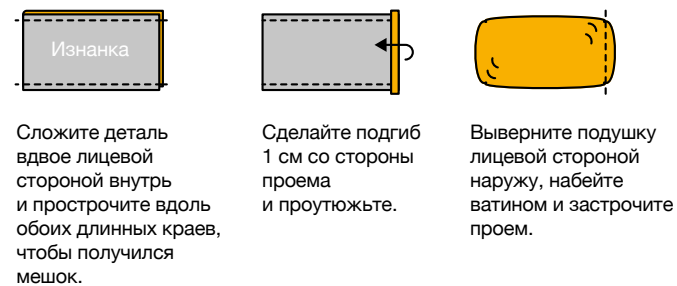

2 Обработайте краёвобметочной строчкой края основной и второй ткани.



3 Приложите основную и вторую ткань лицевыми сторонами внутрь и сшейте их вместе.

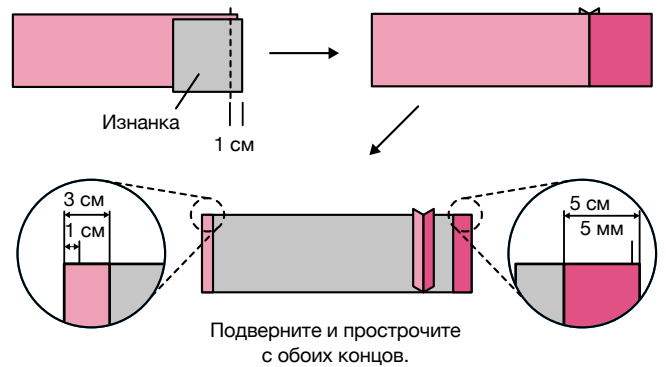

4 Обметайте петли на подогнутой части второй ткани.



Подробнее об обметывании петель см. в руководстве пользователя вашей швейной машины.

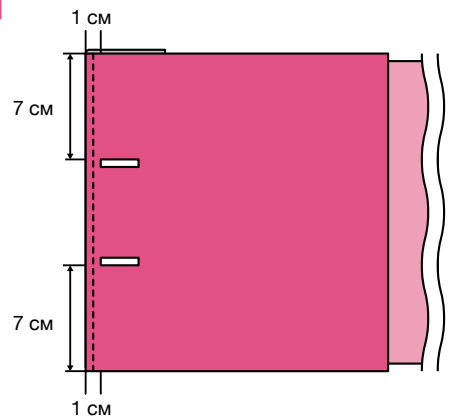

5 Сложите деталь лицевой стороной внутрь и прострочите вдоль верхнего и нижнего края.

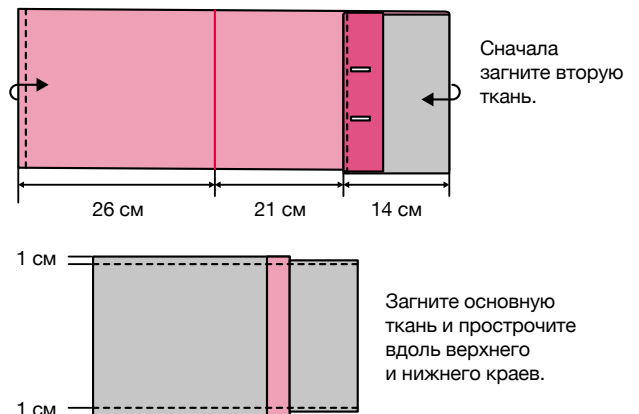

6 Выверните наволочку лицевой стороной наружу, пришейте пуговицы и наденьте наволочку на подушку. Работа закончена!

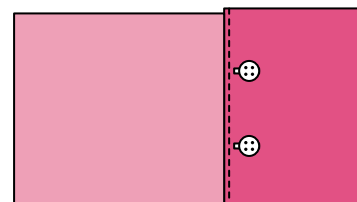

ПРОЕКТ

09

Милашка в розовом.



Детское платье

1. Если нет указаний использовать конкретную строчку, используйте прямую строчку.
2. Используются прижимная лапка „J“ (для прямой строчки), лапка для краеобметочных работ „G“ и лапка для вшивания потайной молнии F080 (приобретается отдельно).



Материалы

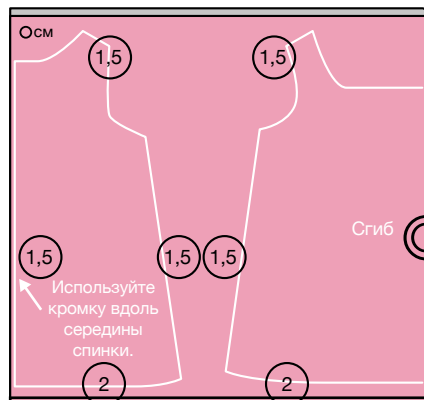

- Хлопчатобумажная ткань (ширина 110 см, длина 55 см)
- Косая бейка (ширина 11 мм, длина 130 см)
- Потайная (скрытая) молния (20 см)

Вырезайте детали, добавляя припуск на шов, указанный в О. (Для горловины и пройм припуск на шов не требуется.)
Размер: рост 90 см

Сначала постройте и подготовьте бумажные выкройки, как показано ниже.

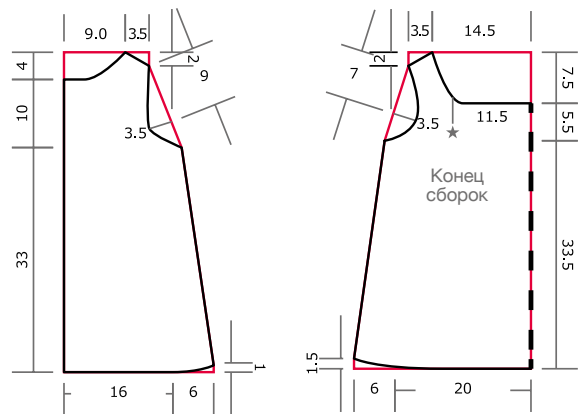

- 1 Прошейте краеобметочной строчкой вдоль плечевых и боковых срезов.



- 2 Прострочите средний шов спинки до проема для молнии.

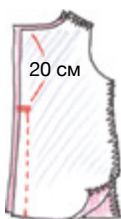

В начале и в конце строчки выполните обратные стежки.

- 3 Вшейте потайную (скрытую) молнию.

Совместите конец молнии с краем горловины.

Пришейте молнию лицевой стороной к припуску.

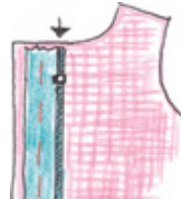

Приметайте вручную (изнаночная сторона наружу).



Прострочите по краям молнии.

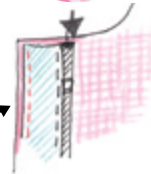

- 4 Сделайте сборки на срезах горловины переда. На швейной машине выполните грубую прямую строчку, затем вытяните за оба конца нитей, чтобы уменьшить расстояние между ★ и ★ до 10 см.

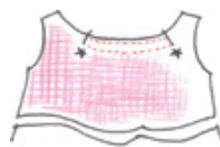

- 5 Сложив перед и спинку лицевыми сторонами внутрь, стачайте плечевые срезы.



- 6 Обработайте горловину косой бейкой.

Совместите край с горловиной.

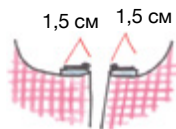

Расстегните молнию.

Подогните 1 см.

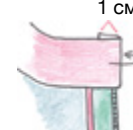

Подверните края по средней линии спинки, расположите косую бейку с изнаночной стороны и прострочите вдоль первого сгиба сверху.

Отверните косую бейку вверх и подверните край на 1 см.

Сложите косую бейку четверо вдоль сгибов и прострочите по краю бейки с лицевой стороны.

- 7 Так же, как описано в пункте 6, нашейте косую бейку на проймы.



- 8 Стачайте боковые срезы платья.

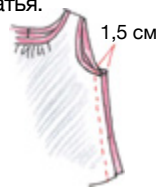

- 9 Два раза подверните нижний срез и прострочите.



0,7 см

Подгиб 1 см + 1 см.

ПРОЕКТ 10 С дополнительными прижимными лапками шить становится еще проще и интереснее!

Новички с легкостью смогут вшивать застежки-молнии, а также работать со сложными материалами типа винила и кожзама благодаря специальным дополнительным прижимным лапкам.



роликсовая лапка для винила и кожзаменителя (F066)



тефлоновая лапка (F007N)



лапка для вшивания потайной застежки-молнии (F080)



узкая лапка для вшивания застежки-молнии (F079)

Практическое руководство



Специальная прижимная лапка для вшивания потайной застежки-молнии позволяет любому человеку сделать эту процедуру аккуратно.



С помощью узкой прижимной лапки можно мастерски вшить застежку-молнию. А еще она легко работает на виниле и кожзама.

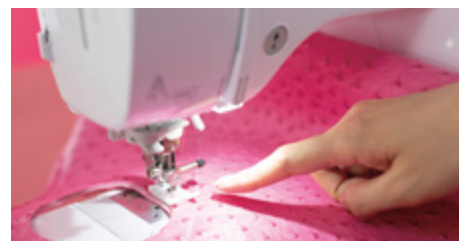

С помощью тефлоновой прижимной лапки можно аккуратно и без прилипания прошивать винил и кожзам.

Сумочка из искусственной кожи

1. Если нет указаний использовать конкретную строчку, используйте прямую строчку.
2. Используются прижимная лапка „J“ (для прямой строчки) и скользящая лапка F007N (приобретается отдельно).



Материалы

- Искусственная кожа (ширина 45 см, длина 100 см)
- Стабилизатор (ширина 43 см, длина 13 см) — 2 листа
- Картон (круг диаметром 8 см)

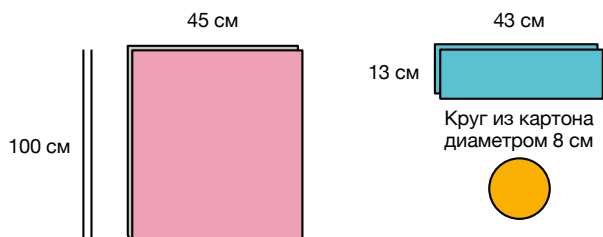

1. Прикрепите стабилизатор к краям материала, которые будут подгибаться.

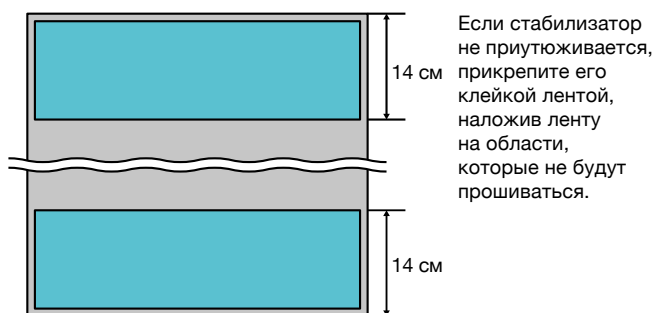

2. Подверните один край и прострочите по подгибу и вдоль верхнего сгиба, а также по окружности выреза для ручки. (Выполните эти же операции для противоположного края.)

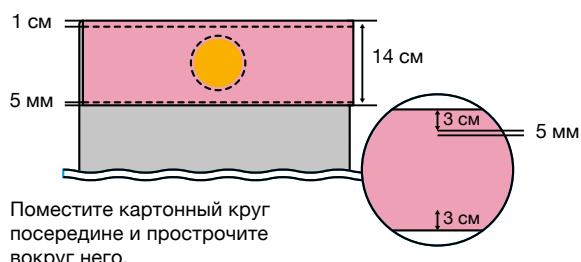

3. Вырежьте круглые отверстия для ручек.

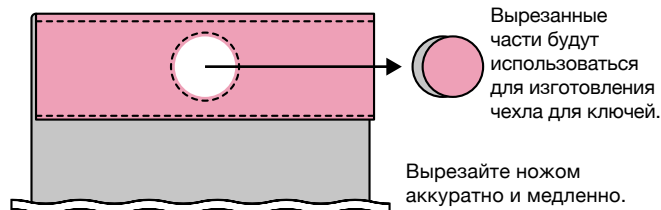

4. Сложите материал вдвое и стачайте боковые срезы.

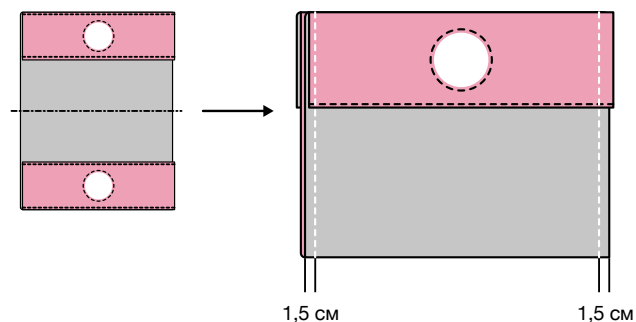

5. Выверните сумку на лицевую сторону. Работа закончена!

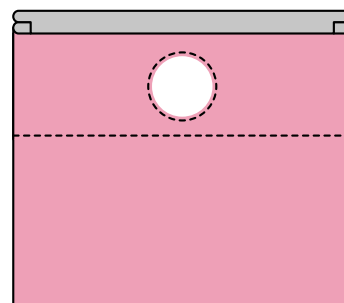

Для аккуратной обработки искусственной кожи используйте роликовую лапку F066 (приобретается отдельно) и скользящую лапку F007N (приобретается отдельно).



Чехол для ключей из искусственной кожи

1. Если нет указаний использовать конкретную строчку, используйте прямую строчку.
2. Используются прижимная лапка „J“ (для прямой строчки) и скользящая лапка F007N (приобретается отдельно).



Материалы

- Искусственная кожа (кружок диаметром 8 см, 2 шт.)
- Шнур (толщина 3 мм, длина 45 см)
- Кусочек материала для бирки* (2 × 4 см)

* Можно использовать любой кусочек материала (например, того же материала или фетра).

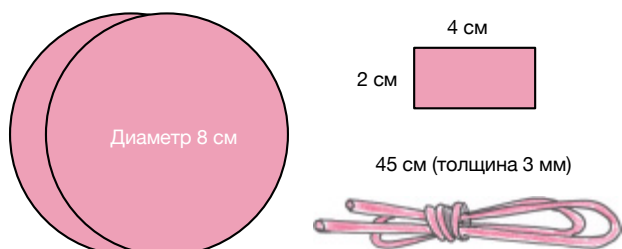

- 1 Сложите кружочки из искусственной кожи лицевыми сторонами наружу и шейте их вместе. Если материал плохо поддается на машине, используйте роликовую лапку F066 или скользящую лапку F077N (обе продаются отдельно).

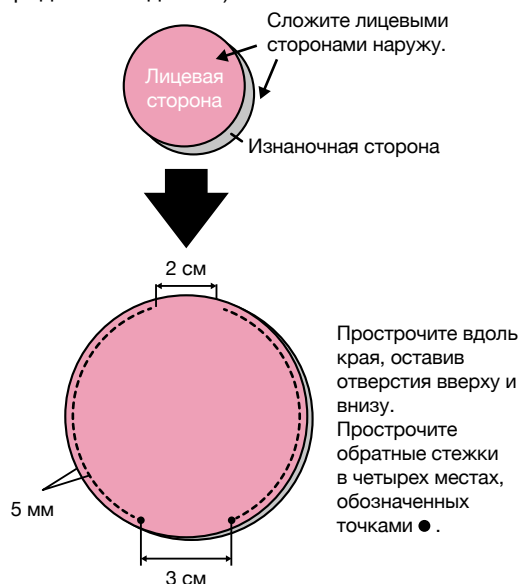

- 2 Сделайте вертикальную строчку по центру верхнего отверстия.

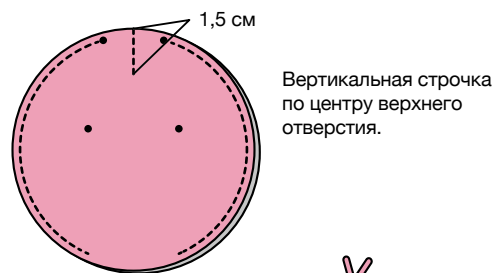

- 3 Проденьте шнур через отверстия и свяжите концы.

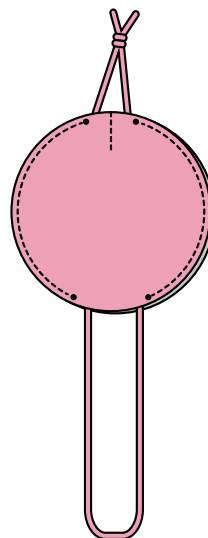

- 4 Поместите узел внутри сложенного пополам кусочка материала и прострочите.

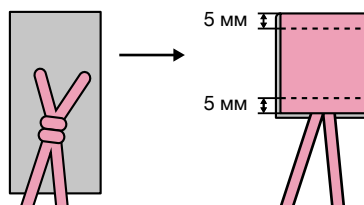

- 5 Прикрепите ключи.

Потяните за шнур, чтобы втянуть ключи в чехол.

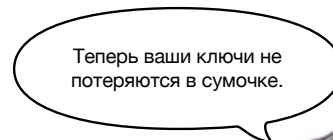
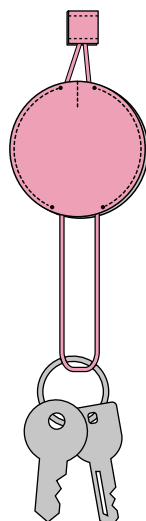

Косметичка из искусственной кожи на молнии

1. Если нет указаний использовать конкретную строчку, используйте прямую строчку.
2. Используются прижимная лапка „1“ (для прямой строчки) и лапка для вшивания „молнии“ „1“.



Используйте искусственную кожу (тисненую). Когда вы научитесь вшивать молнию, вы сможете самостоятельно делать красивые сумочки.

Материалы

- Молния 20 см с подвеской в форме бусины, 1 шт.
- Искусственная кожа (ширина 23 см, длина 28 см)

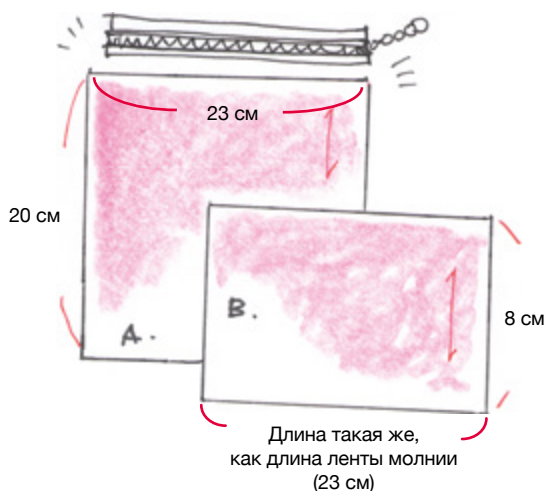

1 Вшейте молнию.

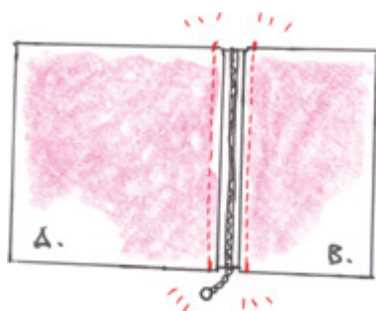

При помощи лапки для вшивания „молнии“ „1“ или узкой лапки для вшивания „молнии“ F079 (приобретается отдельно) вшейте молнию так, чтобы она соединила детали А и В, разложенные на плоской поверхности.

2 Сшейте детали, чтобы получилась деталь цилиндрической формы.

Сшейте две детали вместе с изнаночной стороны.

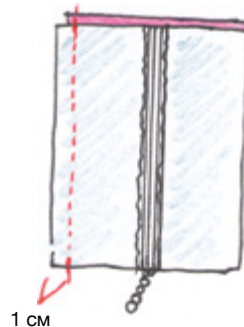

3 Выверните деталь лицевой стороной наружу и отстрочите шов.

Прострочить будет легче, когда молния раскрыта.



Раскройте молнию и отстрочите шов.

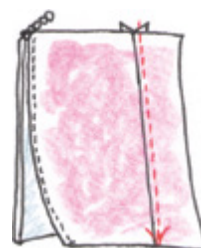

4 Выверните изделие на изнаночную сторону, стачайте по боковым срезам и снова выверните на лицевую сторону.

Немного расстегните молнию.

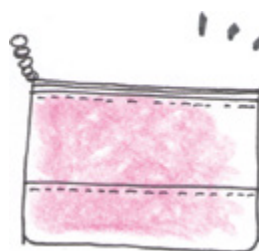
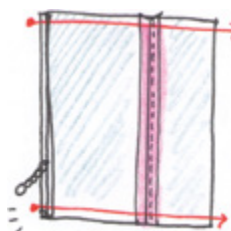

„Готово! Красивый вид этому изделию придает аккуратная строчка.“

Если не удастся выполнить аккуратную строчку, для равномерной подачи и аккуратной обработки искусственной кожи используйте роликную лапку F066 (приобретается отдельно) или скользящую лапку F007N (приобретается отдельно).

ПРОЕКТ

11

Вшивание застежки-
молнии.



Регулируемый фартук на молнии

1. Если нет указаний использовать конкретную строчку, используйте прямую строчку.
2. Используются прижимная лапка „J“ (для прямой строчки/строчки „зигзаг“), лапка для вшивания „молнии“ „I“ (или узкая лапка для вшивания „молнии“ F079).



Материалы (Обхват талии: 60 см)

- Холщовая ткань средней плотности (ширина 75 см, длина 90 см)
- * Обхват талии + 15 см
- Разъемная застежка-молния (длина 70 см)
- Лента (ширина 4,5 см, длина 90 см)
- Застежка-липучка (ширина 2 см, длина 5 см) — 1 комплект
- Пуговица (диаметр 2 см)

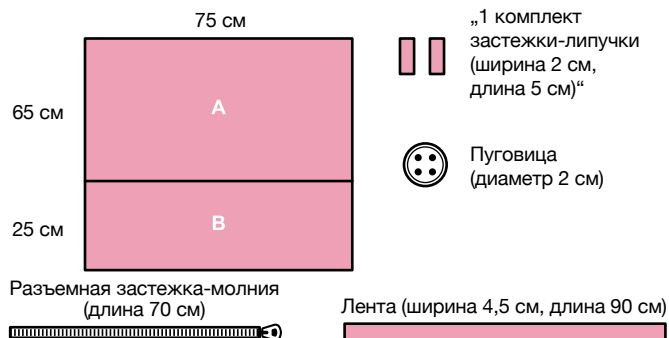

1 Изготовьте пояс.

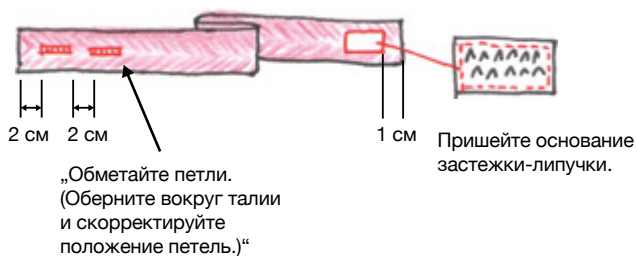

2 Вшейте молнию между деталями А и В. При помощи лапки для вшивания „молнии“ „I“ или узкой лапки для вшивания „молнии“ F079 (приобретается отдельно).

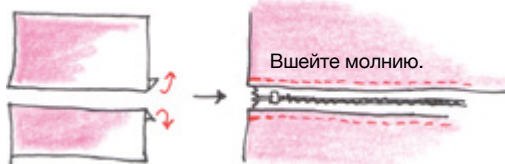

Подверните край на 1 см у обеих деталей.

3 Подверните боковой срез фартука на 2,5 см и прострочите строчкой „зигзаг“.

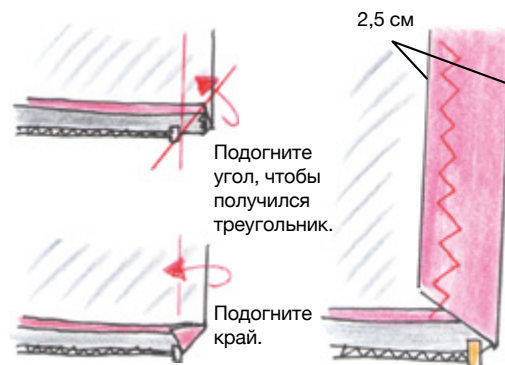

Сделайте одну и ту же операцию для левого и правого краев фартука (деталей А и В).

4 Подверните край по линии талии на лицевую сторону и примерьте фартук, чтобы определить положение застежки-липучки.

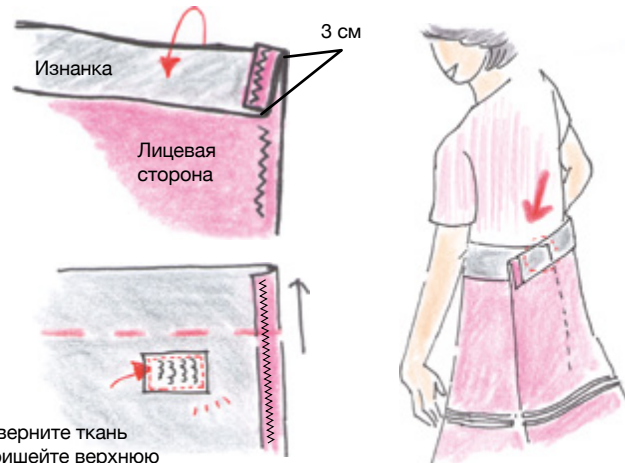

Разверните ткань и пришейте верхнюю часть застежки-липучки в точке, где накладывается угол левого края.

5 Прикрепите пояс. Нашейте пояс так, чтобы он закрывал подогнутый край фартука.

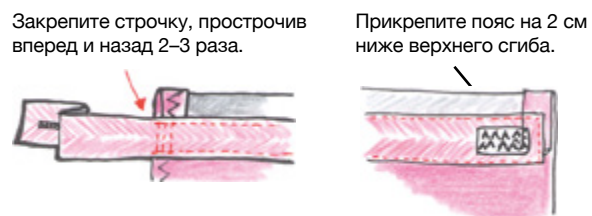

6 Пришейте пуговицу. Работа закончена! Регулируйте длину фартука при использовании (например, длинный фартук для приготовления пищи, а короткий фартук для работ в саду).





ПРОЕКТ

12

Увеличенное рабочее пространство.

Дополнительный широкий стол-приставка позволяет работать с крупными и громоздкими изделиями более комфортно. С ним даже такие большие изделия, как скатерти, покрывала, массивные сумки шить легко и приятно.

Практическое руководство



На широком столе ткань удерживается более стабильно, что способствует получению идеального результата без затруднений. Артикул №: WT15

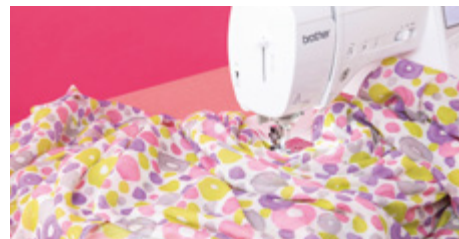

Длинные юбки, платья, скатерти...
Большие изделия шить легко!

Топ-туника в стиле пончо

1. Если нет указаний использовать конкретную строчку, используйте прямую строчку.
2. Используется прижимная лапка „J“ (для прямой строчки).



Эту модную топ-тунику можно легко изготовить, обстрочив по краю квадратную ткань. Ее можно носить как блузу или как топ поверх купальника.

Материалы

- Хлопчатобумажная ткань с принтом (ширина 90 см, длина 280 см)

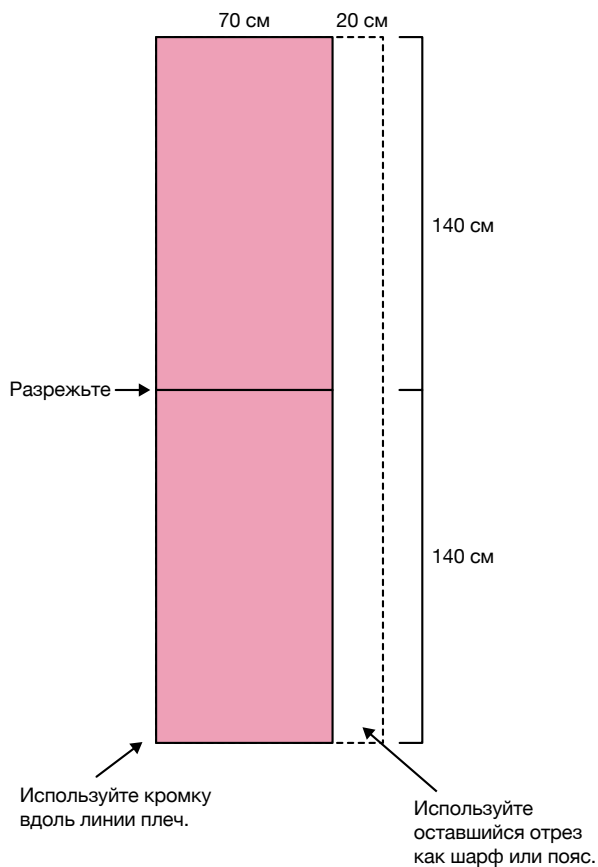

1. Сложите перед и спинку лицевыми сторонами внутрь, сшейте их по линии плеч. Оставьте по центру проем 32 см.

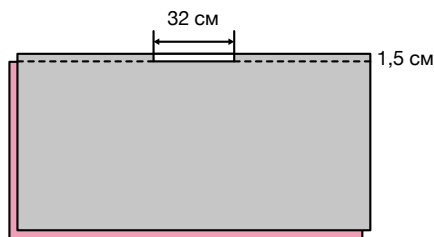

2. Дважды подверните и прострочите около 5 мм припуска на шов вокруг проема.

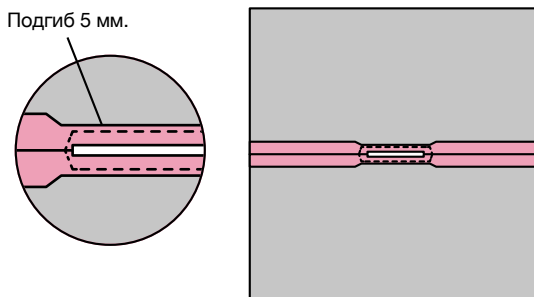

3. Подверните 5 мм + 1 см и застрочите вдоль всех срезов.

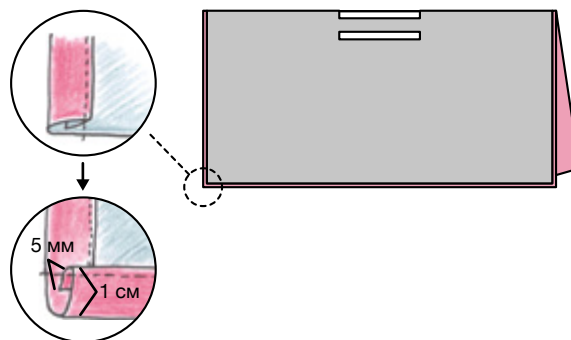

4. Сделайте закрепки на расстоянии 12 см от верхнего края.

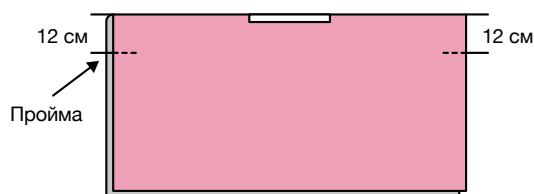

Эта квадратная туника-пончо красиво драпируется, если ее носить как есть, но ее можно также украсить модными сборками.

ПРОЕКТ

13

Декоративная отделка с помощью встроенных строчек.

Декорируйте ваши изделия лентами, тесьмой, пайетками, а также используйте встроенные строчки. В машину встроены различные виды строчек, которые позволят вам от души покреативить.

Мы рекомендуем использовать прижимную лапку «N» и иглу № 11. Используйте подкладочный материал или стабилизатор для более аккуратного результата.



Тапочки

1. Если нет указаний использовать конкретную строчку, используйте прямую строчку.
2. Используется прижимная лапка „J“ (для прямой строчки/строчки „зигзаг“).



„Эти тапочки изготавливаются из толстого фетра. Вам может казаться, что объемные изделия трудно сделать, но даже новичок может достичь успеха, если будет точно следовать инструкциям.

Будьте осторожны и не уколите пальцы, когда будете закреплять ткань булавками.“

На некоторых моделях машины могут отсутствовать функции, используемые при изготовлении образца, показанного на фотографии.

Материалы

- Ткань для верха и толстый фетр для подошвы (ширина 65 см, длина 28 см)
- Джерси для стельки (ширина 25 см, длина 28 см)
- Стабилизатор (лист 25 × 28 см)

Соединяющие метки наносите исчезающим маркером.



Ткань для верха

Толстый фетр для подошвы

Джерси для стельки

„Стабилизатор по шаблону, уменьшив его на 1 см.“

Зеркально отобразите шаблон и вырежьте его, чтобы сделать левую и правую тапочку.

- 1 Прикрепите стабилизатор к изнаночной стороне стельки.



Стабилизатор Изнанка

- 2 Сшейте подошву (фетр) и стельку, изготовленную в пункте 1, расположив их лицевыми сторонами наружу и прострочив вдоль края с припуском на шов 1 см.

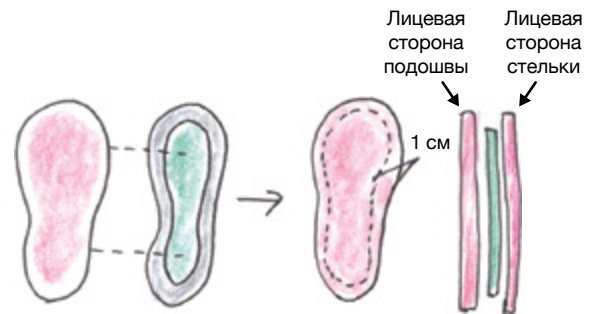

Сшейте лицевыми сторонами наружу.

- 3 Украсьте деталь верха декоративной строчкой.



Выберите декоративную строчку и отстрочите узор на свое усмотрение.

В качестве декоративных строчек можно использовать строчку „зигзаг“ разными нитями.

- 4 Сложите деталь верха лицевой стороной внутрь и прошейте пяточный шов с изнанки.

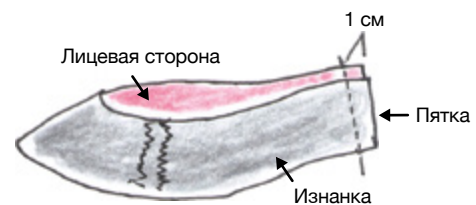

- 5 Совместите деталь верха с подошвой по соединяющим меткам, скрепите булавками и сшейте их вместе с лицевой стороны.

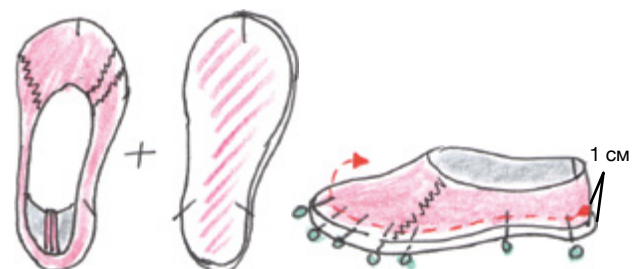

Вставляйте булавки перпендикулярно направлению шитья



ГЛАВА

03

СТРОЧКИ И ХАРАКТЕРИ- СТИКИ

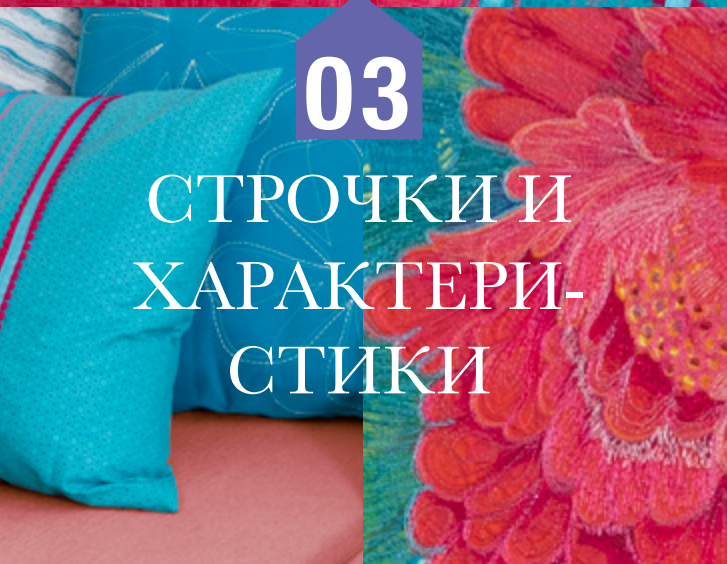

Innovís Встроенные виды строчек в машинах серии А

A16



16 строчек



A50



50 строчек



01	02	03	04	05	06	07	08	09	10	11	12	13	14	15	16	17
18	19	20	21	22	23	24	25	26	27	28	29	30	31	32	33	34
35	36	37	38	39	40	41	42	43	44	45	46	47	48	49	50	



Встроенные виды строчек в машинах серии А

A80



Таблица строчек
входит в комплект

80 строчек

01	02	03	04	05	06	07	08	09	10	11	12	13
14	15	16	17	18	19	20	21	22	23	24	25	26
27	28	29	30	31	32	33	34	35	36	37	38	39
40	41	42	43	44	45	46	47	48	49	50		

51	52	53	54	55	56	47	58
59	60	61	62	63	64	65	66
67	68	69	70	71	72	73	74
75	76	77	78	79	80	--	

A150



150 строчек + 4 шрифта*

Таблица строчек
входит в комплект

		01	02	03	04	05	06	07	08	09	10							
1	2	11	12	13	14	15	16	17	18	19	20	21	22					
3	4	23	24	25	26	27	28	29	30	31	32	33	34					
5	6	35	36	37	38	39	40	41	42	43	44	45	46					
7	8	47	48	49	50	51	52	53	54	55	56	57	58					
9	0	59	60	61	62	63	64	65	66	67	68	69	70	71				
		01	02			01	02			01	02	03	04	05				
03	04	05	06	03	04	05	06	03	04	05	06	06	07	08	09	10	11	12
07	08	09	10	07	08	09	10	07	08	09	10	13	14	15	16	17	18	19
11	12	13	14	11	12	13	14	11	12	13	14	20	21	22	23	24	25	26
15	16	17	18	15	16	17	18	15	16	17	18	27	28	29	30	31	32	33
19	20	19	20	19	20	34	35	36	37	38	39	40						

AB	01	02	03	04	05	06	07	08	09	AB	01	02	03	04	05	06	07	08	09	AB	01	02	03	04	05	06	07	08	09			
A	B	C	D	E	F	G	H	I	A	B	C	D	E	F	G	H	I	A	B	C	D	E	F	G	H	I						
J	K	L	M	N	O	P	Q	R	S	J	K	L	M	N	O	P	Q	R	S	J	K	L	M	N	O	P	Q	R	S			
T	U	V	W	X	Y	Z	0	1	2	T	U	V	W	X	Y	Z	0	1	2	T	U	V	W	X	Y	Z	0	1	2			
3	4	5	6	7	8	9	#	%	-	3	4	5	6	7	8	9	#	%	-	3	4	5	6	7	8	9	#	%	-			
+	x	÷	=	*	.	,	&	?	!	+	x	÷	=	*	.	,	&	?	!	+	x	÷	=	*	.	,	&	?	!			
@	<	>	()	[]	/	\	~	@	<	>	()	[]	/	\	~	@	<	>	()	[]	/	\	~			
©	®	™	“	”	”	’	’	’	—	©	®	™	“	”	”	’	’	’	—	©	®	™	“	”	”	’	’	’	—			
70	71	72	73	74	75	76	77	78	79	80	70	71	72	73	74	75	76	77	78	79	80	70	71	72	73	74	75	76	77	78	79	80
Ä	Å	Æ	Ç	Ð	Ñ	Ö	Ø	Œ	Û	ß	Ä	Å	Æ	Ç	Ð	Ñ	Ö	Ø	Œ	Û	ß	Ä	Å	Æ	Ç	Ð	Ñ	Ö	Ø	Œ	Û	ß

あい

СТРОЧКИ И ХАРАКТЕРИСТИКИ | ГЛАВА 03

* три латинских шрифта и один японский

Innov'is



Сравнительные характеристики машин серии А

A16



Швейные характеристики	
Общее количество встроенных строчек	16
Количество автоматических петель	3
Встроенные шрифты	-
Усовершенствованный нитевдеватель с управлением в одно нажатие	✓
Выбор строчки	Поворотный переключатель
Рабочая зона	162 × 103 мм (6,2 × 4,1")
Кнопка точечной закрепки	✓
Размер ЖК-дисплея	2,61"
Кнопка автоматической закрепки (обратная/закрепляющая строчка)	✓
Кнопка позиционирования иглы	✓
Кнопка автоматической обрезки нити	-
Натяжение нити	✓
Простое устройство намотки шпульки (с нитеобрезчиком)	✓
Функция двойной иглы	-
7-сегментная рейка-транспортер	✓
Отключение реек транспортера	✓
Максимальная скорость шитья	850 стежков/мин
Аксессуары в комплекте	
Жесткий чехол	-
Мягкий чехол	✓
Педаль	✓
Лапка для строчки зигзаг (стандартная)	✓
Лапка для обметывания петель	✓
Лапка для краеобметочных работ	✓
Лапка для выстрачивания монограмм	-
Лапка для потайного шва	✓
Лапка для вшивания застежки-молнии	✓
Лапка для пришивания пуговиц	✓
Прошивка	-
Дополнительные аксессуары	
Широкий стол WT15	WT15
Комплект для квилтинга QKM2	QKM2
Набор швейных лапок CSP2	CSP2
Приспособление для шитья по кругу CIRC1	CSP1
Устройство для объемного вышивания BWRK1	BWRK1
Широкий ассортимент дополнительных лапок	✓

За полным ассортиментом доступных аксессуаров обращайтесь к своему дилеру или посетите веб-сайт sewingcraft.brother.eu

A50	A80	A150
		
50	80	150
5	8	10
-	-	[4] 3 латинских шрифта 1 японский шрифт
✓	✓	✓
Электронный поворотный переключатель	Электронный поворотный переключатель	Сенсорная панель
162 × 103 мм (6,2 × 4,1")	162 × 103 мм (6,2 × 4,1")	162 × 103 мм (6,2 × 4,1")
✓	✓	✓
2,61"	2,61"	3,64"
✓	✓	✓
✓	✓	✓
-	-	✓
✓	✓	✓
✓	✓	✓
✓	✓	✓
✓	✓	✓
✓	✓	✓
850 стежков/мин	850 стежков/мин	850 стежков/мин
-	✓	✓
✓	-	✓
✓	✓	✓
✓	✓	✓
✓	✓	✓
✓	✓	✓
✓	✓	✓
✓	✓	✓
✓	✓	✓
✓	✓	✓
WT15	WT15	WT15
QKM2	QKM2	QKM2
CSP2	CSP2	CSP2
CSP1	CSP1	CSP1
BWRK1	BWRK1	BWRK1
✓	✓	✓

ГЛАВА

04

ЦЕНТР
ПОДДЕРЖКИ

Innov-ís Мобильное приложение для серии А

Получайте полезную информацию напрямую со своего смартфона или планшета через мобильное приложение Brother SupportCenter!



Руководства по эксплуатации в PDF формате



Оптимальные рекомендации сочетания материала, нити и иглы



Инструкции по использованию стандартных и дополнительных аксессуаров



Таблицы строчек



Короткие видеоролики «Как пользоваться» и «Как делать»

Brother SupportCenter — это мобильное приложение, предоставляющее самую свежую справочную информацию для продуктов Brother. Бесплатное и простое в использовании приложение предоставляет доступ к информации о настройке, руководствам по эксплуатации продуктов, часто задаваемым вопросам и советам по поиску и устранению неполадок.

БЕСПЛАТНАЯ загрузка в App Store или Google Play



Innov-is ПЕРЕЧЕНЬ ВИДЕО

Список коротких видео «Как делать»

 Нажмите здесь для просмотра обучающих видеороликов

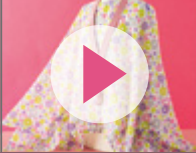
Видео	Описание
<p>Урок 1</p> 	<p>Проект 01: Большая холщовая сумка Научитесь шить холщовую сумку и подшивать низ джинсовых брюк.</p>
<p>Урок 2</p> 	<p>Проект 03: Длинная юбка из легкой ткани Научитесь шить длинные юбки со сборками из тонкой ткани.</p>
<p>Урок 3</p> 	<p>Проект 04: Футболка-безрукавка Проект 05: Футболка с оборками Научитесь шить эластичную футболку.</p>
<p>Урок 4</p> 	<p>Проект 06: Маленький клатч на пуговицах Проект 07: Кольцо для салфеток с пуговицей Сделать петли для пуговиц с помощью машины Brother серии Innov-is A очень просто. Научитесь делать кольцо для салфетки и симпатичный клатч с пуговицей.</p>
<p>Урок 5</p> 	<p>Проект 09: Детское платьице Научитесь шить симпатичное платье для маленькой девочки.</p>
<p>Урок 6</p> 	<p>Проект 10: Косметичка из искусственной кожи на молнии Проект 11: Регулируемый фартук на молнии Научитесь вшивать застежку-молнию, не напрягаясь! Следуйте этому учебному руководству, которое научит вас делать это на примере фартука и сумки.</p>
<p>Урок 7</p> 	<p>Проект 10: Сумочка из искусственной кожи/Чехол для ключей из искусственной кожи/Косметичка из искусственной кожи на молнии Вы когда-нибудь задумывались о том, как шить кожзаменитель и другие синтетические ткани? Узнайте, как сшить сумку и косметичку.</p>
<p>Урок 8</p> 	<p>Проект 12: Топ-туника в стиле пончо С помощью широкого стола-приставки для швейной машины легко шить громоздкие и большие изделия. Узнайте, как шить тунику в стиле «пончо».</p>
<p>Урок 9</p> 	<p>Проект 13: Тапочки На швейных машинах Brother серии Innov-is A можно сделать гораздо больше, чем просто шить по прямой линии. Ознакомьтесь с большим ассортиментом декоративных стежков и научитесь шить тапочки из фетра.</p>
<p>Урок 10</p> 	<p>На швейной машинке Brother Innov-is A150 можно использовать встроенные стили надписей для персонализации текстильных изделий, например, столовых салфеток. Позвольте показать вам, как это делается.</p>

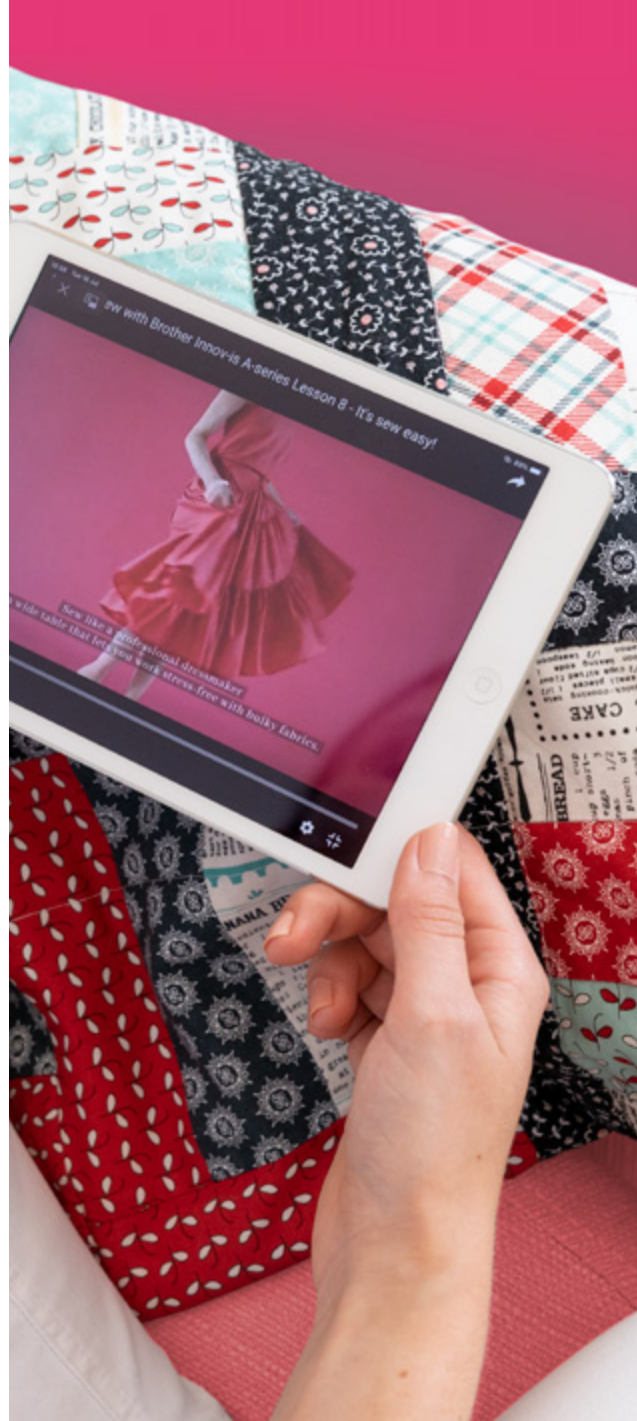

brother
at your side



 @brothersewing

 @brothersewing.ru

Brother Sewing Machines Europe GmbH
Website: sewingcraft.brother.eu/ru-ru/

