

brother

# CREATIEVE NAAIGIDS

Creëer een mooi LEVEN



*It's Sew Easy!*



## Mijn eerste naaimachine

De Innov-is A-serie is de perfecte naaimachine voor beginners.

Voor iedereen die wil starten met naaien van leuke kleding en (woon)accessoires voor vrienden, familie, kinderen of voor zichzelf!

Voor creatievelingen die originele ontwerpen wil maken of bestaande artikelen wil vernieuwen en oppimpen.

Want iedereen kan stijlvolle projecten maken.

Deze naaimachine opent een boeiende, eindeloos creatieve wereld voor jou!



## De perfecte naaimachine voor mij

De Innov-is A-serie is ideaal voor wie denkt:

„Ik wil een nieuwe naaimachine om creatief mee aan de slag te gaan.“

Naaimachines voor thuisgebruik worden steeds vernuftiger.

Zonder overbodige functies. De Innov-is A-serie naaimachines zijn eenvoudig, maar bieden een superieure naaikwaliteit.

Uitgerust met veel gebruiksvriendelijke functies voor naailiefhebbers van alle leeftijden.

Deze naaimachine wordt je favoriete partner in jouw nieuwe creatieve avontuur!



*In een boeiende wereld,  
Een navigator die me uitnodigt.*



# It's Sew Easy!



# Inhoudsopgave

## HOOFDSTUK 1 - A-SERIE PROFIEL

A-serie kenmerken .....	08
A-serie belangrijke functies .....	10

## HOOFDSTUK 02 - CREATIES

Creatie 01, Grote canvas tas .....	13
Creatie 02, Mouwloos topje van soepelvallende stof .....	16
Creatie 03, Lange rok van lichte soepelvallende stof .....	18
Creatie 04, T-shirt met aangeknippte mouwen .....	20
Creatie 05, Opgeleukt T-shirt met ruches .....	22
Creatie 06, Tasje met knoopsluiting .....	24
Creatie 07, Servetring met knoopsluiting .....	26
Creatie 08, Kussentje met knopen .....	28
Creatie 09, Kinderjurkje .....	30
Creatie 10, Kunstleren tas / Kunstleren sleuteletui / Kunstleren etui met rits .....	32
Creatie 11, Handige schort - afritsbaar .....	36
Creatie 12, Tuniektop in ponchostijl .....	38
Creatie 13, Sloffen .....	40

## HOOFDSTUK 03 – STEKEN EN VERGELIJKING

A-serie stekenoverzicht .....	42
A-serie vergelijkingsoverzicht .....	46

## HOOFDSTUK 04 – SUPPORTCENTER

A-serie App .....	48
Index van video's .....	49



It's Sew Easy!



## Over de hele wereld genieten mensen van naaien.

De nieuwe Innov-is A serie is onze ‚nieuwe generatie‘ naaimachines, opvolger van ons voorgaande model die meer dan een decennium enorm populair is geweest. We hebben naar onze naailiefhebbers geluisterd en hebben de meest gewaardeerde functies behouden, andere functies verbeterd en het ontwerp vernieuwd om het nog gebruikersvriendelijker te maken.

Ons hoofddoel in het ontwerp van deze naaimachine? Wereldwijd nog meer mensen ervan overtuigen dat naaien heel leuk is! Omdat het een naaimachine voor beginners is, hebben we in gedachten gehouden dat het belangrijk is dat er veel plezier ervaren wordt tijdens het werken met de machine én dat de naaikwaliteit perfect is.

Kortom, de Innov-is A-serie is een eenvoudige en betaalbare naaimachine - een goede kennismaking met ‚de wereld van het naaien‘ en zodanig ontworpen dat ze vele jaren mee zullen gaan!

# HOOFDSTUK

# 01

## A-SERIE

## Innov-is A-serie kenmerken

### Duidelijk inrijgschema op de machine

Volg de nummers en aanduidingen en rijg de naaimachine moeiteloos in.  
Zie pagina 10.



### Geavanceerde naaldinrijger

De naald inrijgen was nooit eerder zo eenvoudig als met de geavanceerde 1-staps-naaldinrijger.



### Superieure verstevigingssteek

Met één druk op de toets naait u automatisch afhechtsteken aan het begin en einde van de steek.

### Handige naaldstandtoets

Druk op de knop om de naald helemaal omhoog of naar beneden te brengen. Twee keer op de knop drukken, is één steek naaien.

Je kunt instelling van de naald stopstand ook veranderen door de knop langer ingedrukt te houden (beschikbaar op de A16, A50, A60SE en A80).

### Automatische draadknipfunctie

Knip draadjes na het naaien netjes af met de automatische draadknipfunctie. Dat hoeft je dan achteraf niet meer te doen!

Enkel beschikbaar op de A150

Handige naaldstandtoets

Superieure verstevigingssteek



Automatische draadknipfunctie

Draadspanning



Superieure naaikwaliteit

Zie pagina 11.

### Werkruimte en vrije arm

De werkruimte is prettig voor het uitvoeren van diverse werkzaamheden. Verwijder het accessoires opbergbakje en werk met een vrije arm. Om gemakkelijk een zoom in een mouw of broekspijp te naaien. Wil je nog meer werkruimte, gebruik dan de verlengtafel (optioneel verkrijgbaar), ideaal voor het naaien van grotere en zwaardere projecten





## Gemakkelijk spoeltjes opwinden met draadknipfunctie

De draad tijdens het opwinden vasthouden, is niet nodig.



## Veelzijdig en gebruiksvriendelijke bediening



A50

A60

A80

A150

## Super gemakkelijke steek keuze

Selecteer de gewenste steek simpelweg met de draaiknop of door het steeknummer in te toetsen.

Bij de modellen A80 en A150 wordt een stekenoverzicht meegeleverd.



A80



A150



Naaien met de vrije arm



Met verlengtafel WT15 (optioneel verkrijgbaar)

# Innov'is

## A-serie belangrijke functies

De A-serie biedt superieure naaikwaliteit. Om prachtige creaties mee te maken.

### 01 Machine inrijgen zonder gedoe

Genummerde volgorde en aanduidingen maken het gemakkelijk om de naaimachine in te rijgen, voor zowel beginners als voor meer ervaren gebruiker. Geen verwarring meer! Afbeeldingen op de machine helpen bij het inrijgen, het plaatsen en opwinden van het spoeltje, maar ook met het geleiden van de draad, zodat er geen stap wordt overgeslagen.



De aanwijzingen voor het inrijgen beginnen vanuit de garenklos. Ook het spoeltje opwinden is verduidelijkt met nummering.

### 02 Gemakkelijke naaldinrijger

Rijg de naald in met één druk op de hendel! Geleid de draad, druk de hendel in ... en klaar! Deze gemakkelijke functie werkt voor iedereen. Vooral als je regelmatig van garencolor moet wisselen om af te stemmen met de stof zoals tijdens het maken van een quilt of patchwork dekens, dan zul je erg blij zijn met deze handige functie!



Breng de persvoet omlaag. Zet de naald in de hoogste stand.



Rijg de draad in volgens de nummers, tot aan de naald.



Druk op de hendel!



Het plaatsen van de spoel en de spoeldraad is ook aangegeven.



Verwissel de garencolor snel en gemakkelijk.



### 03 Fantastische steekwaliteit

Met de verbeterde tanden van de transporteur het langere J-voetje en de extra krachtige naaldpenetratie worden steken met gelijkmatige en constante kwaliteit gevormd op dunne en dikkere stoffen.

Het J-voetje is nu langer en minder gebogen, om soepel over verdikkingen te naaien.



Langere en extra transporteur tanden zorgen voor een soepele doorvoer van de stof en een superieure steekwaliteit.

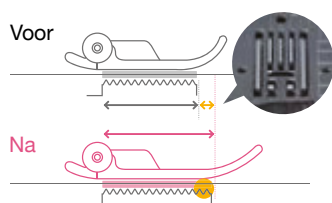

### 04 Scherpe transporteur tanden

Scherpe transporteur tanden zijn geschikt voor talloze stoffen, van zware stoffen zoals jeans en canvas tot lichte stoffen zoals crêpe en organza, maar ook stretchstoffen zoals jersey en tricot.



### 05 Zigzagsteek van grote kwaliteit

Dankzij een ingebouwd borsteltje (onder de steekplaat) wordt voorkomen dat de bovendraad gaat lussen. Zo maak je prachtige zigzagsteken!

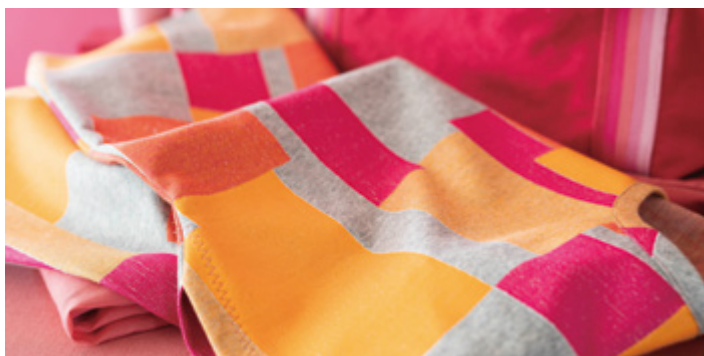



## Innov-is A-serie creaties

De Innov-is A-serie biedt de stabiliteit om dikkere stoffen of meerdere lagen stof moeiteloos te naaien. Van mode tot woon-accessoires, er is zoveel leuks zelf te maken!

 [Klik hier voor instructievideo's](#)

HOOFDSTUK

02

CREATIES

Toepassingen



De vergrendelings knop op het naaivoetje houdt het voetje vlak. Naai soepel over dikke naden.



Naai moeiteloos over meerdere lagen canvas en jeans stoffen, dankzij de uitstekende penetratiekracht.



Verander de lengte van je jeans. Van kleine aanpassingen tot grotere projecten, alles is mogelijk!

Gebruik jeansgaren met naalden #14 tot #16 voor een professionele afwerking.



## CREATIE

# 01 Verwerk dikkere stoffen - met gemak.

Wordt jouw eerste naai-ervaring het maken van een draagtas? Dikkere stoffen naaien, is één van de sterke punten van de nieuwe A-serie.

Een sterke draagriem aan een canvas tas naaien? Geen probleem! Naai sierlint op een zak of verfraai de tas met diverse decoratieve steken. Wedden dat iedereen je zal vragen waar de tas te koop is?



# Grote canvas tas

1. Als er geen specifiek steeknummer wordt vermeld, gebruik dan de rechte steek.
2. Gebruik naaivoet "J" (rechte steek/zigzagsteek) en afwerksteekvoet "G".



## Benodigheden

- Middelzware canvas stof (82 cm breed × 108 cm)
- Band met lovertjes (4 tot 5 mm breed × 95 cm)
- Laméband (4 tot 5 mm breed × 70 cm)
- Band voor hengsels (4 cm breed × 3 m)

## Knip schema

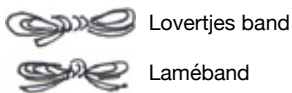
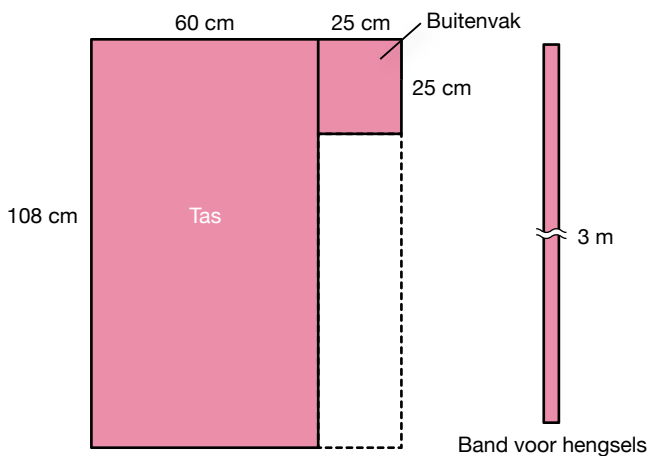

1. Naai afwerksteken (voor dikkere stoffen) langs de randen van de tas en het buitenvak.

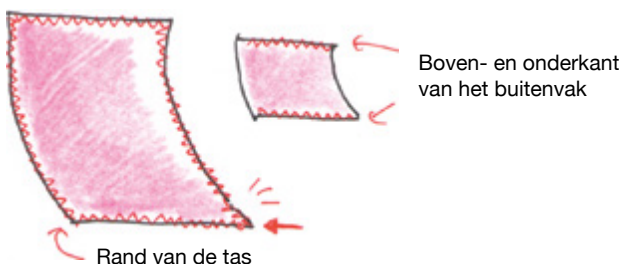

2. Vouw de boven- en onderkant van het buitenvak om en stik deze kanten.

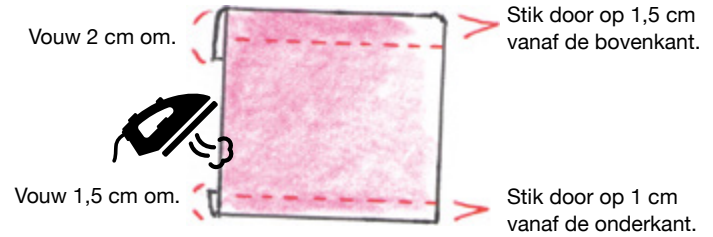

3. Naai het laméband vast met een zigzagsteek. Naai drie stukken band met gelijke tussenruimten.

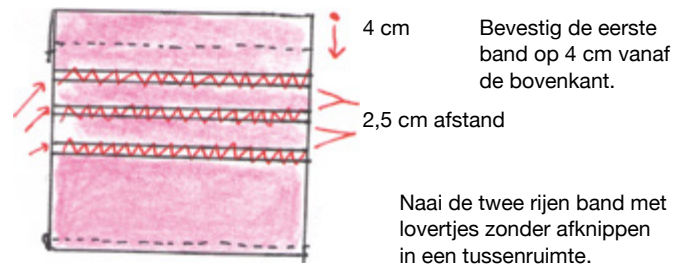

Naai met dezelfde zigzagsteek in elke tussenruimte twee rijen band met lovertjes.

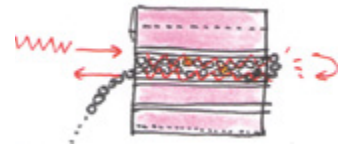

Het schitterende buitenvak is klaar!

4. Stik de tasopening en naai dan het buitenvak erop vast.

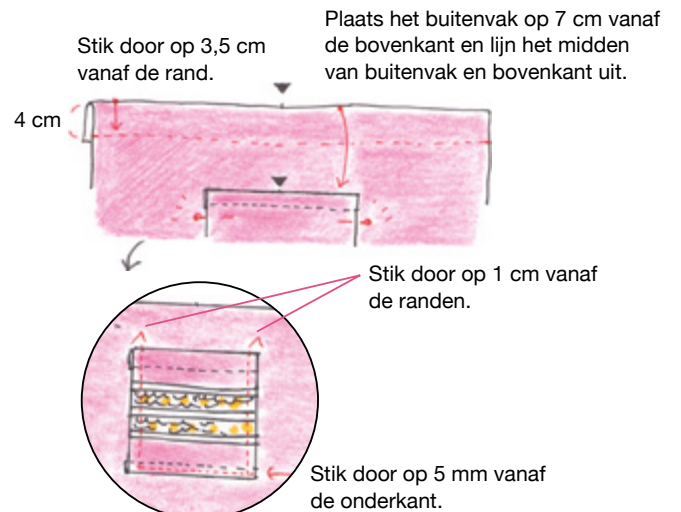



- 5** Plaats het band voor de hengsels over de zijkanten van het buitenvak en stik dan langs de binnen- en de buitenkant van het band. Naai X-vormige verstevigingen bij de tasopening. Wanneer u klaar bent met alles door te stikken, naait u de uiteinden van het band bij elkaar met een zigzagsteek.

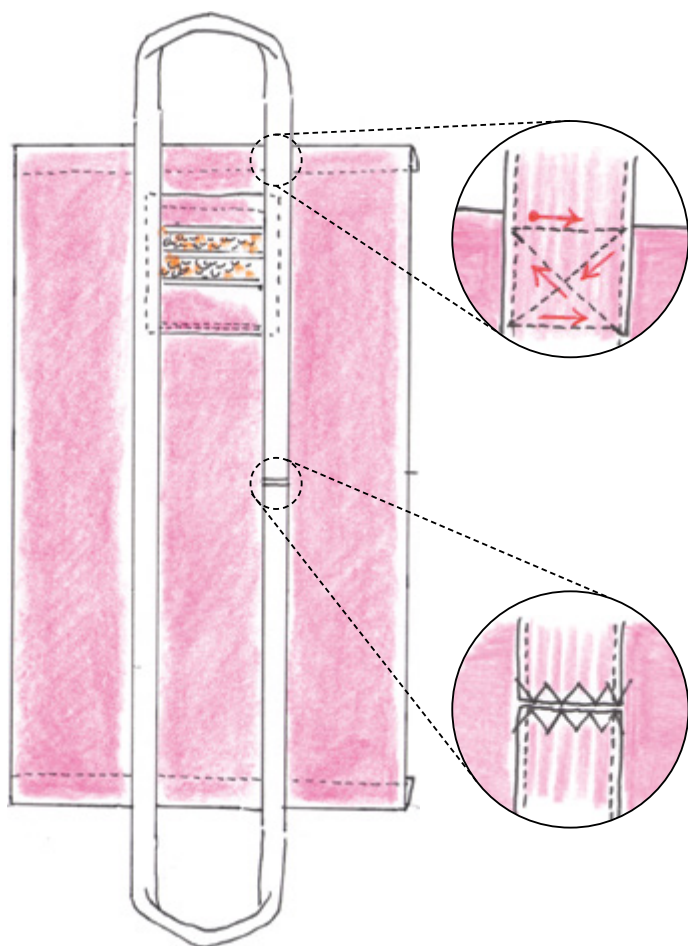

- 6** Vouw de tas dubbel met de goede kanten op elkaar en stik dan langs beide zijkanten.

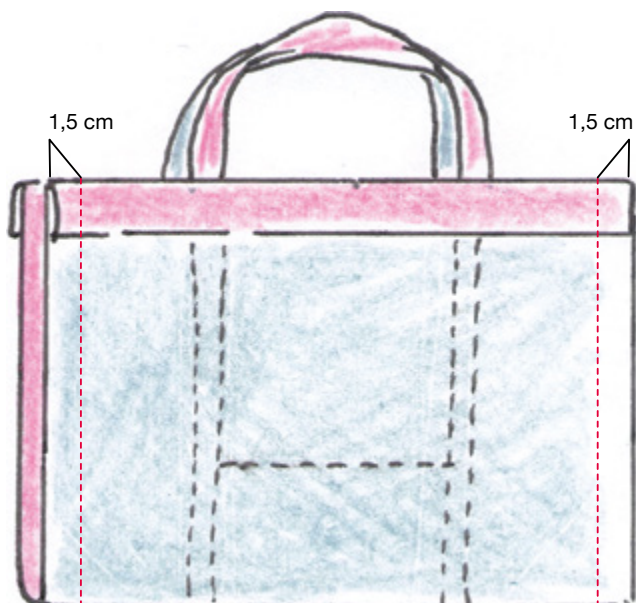

- 7** Stik de bodemvouwen. Open de tas en vouw dan de onderhoek in een driehoek. Naai rechte steken loodrecht op de naad op een breedte van 25 cm.

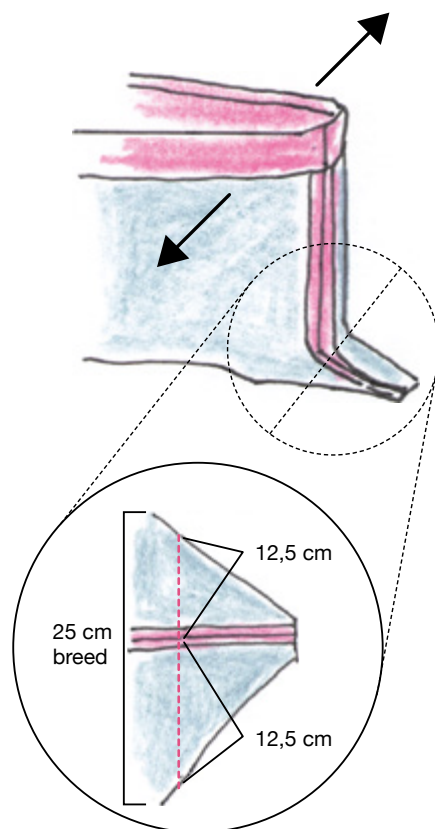

- 8** Draai de goede kant naar buiten en naai een stukje van 3 cm naast de opening om de zijnaden te verstevigen.

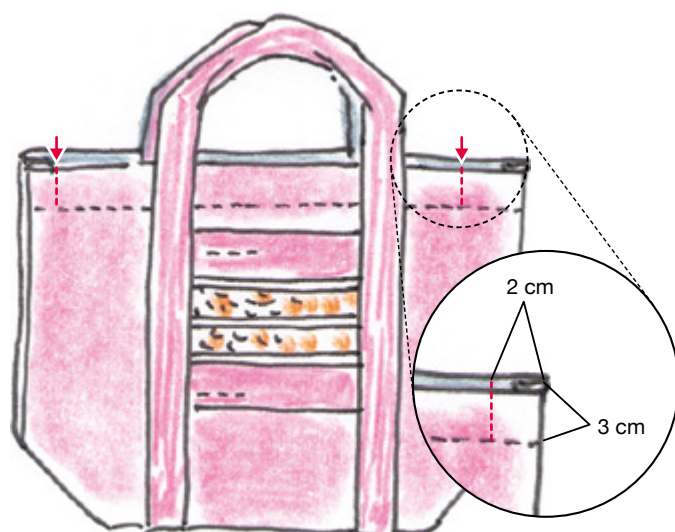

Naai 2 tot 3 keer heen en weer.



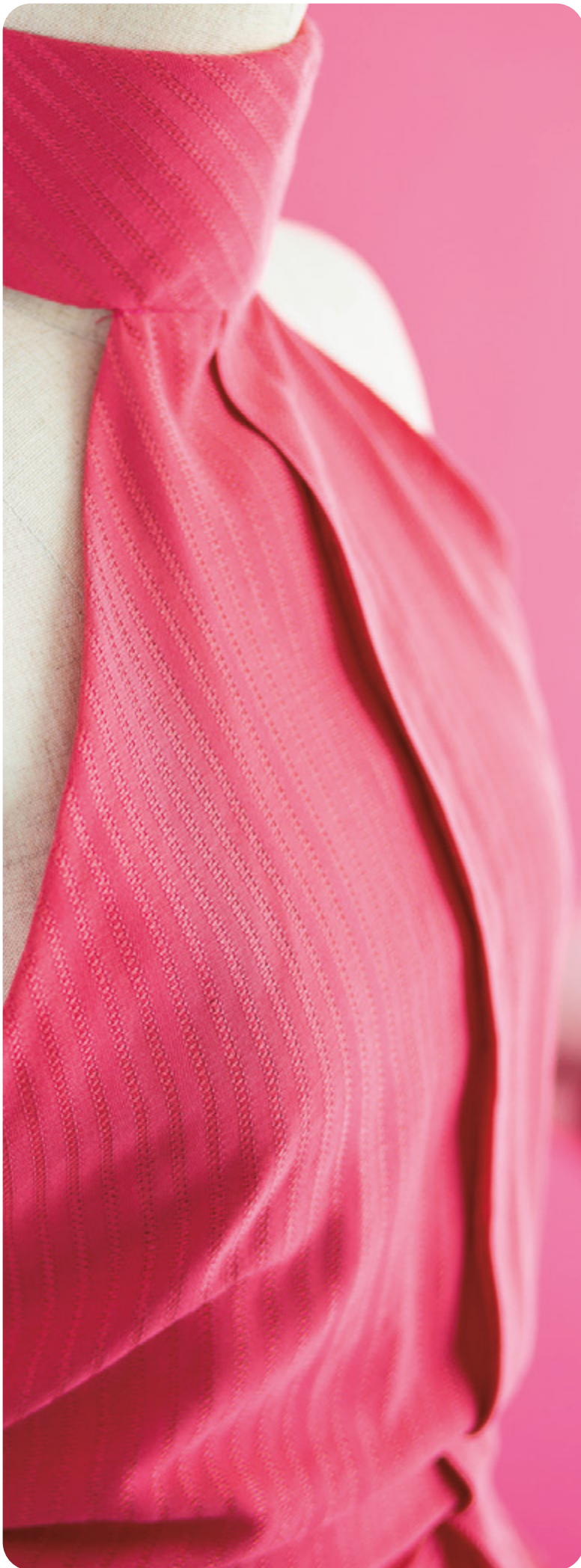

## CREATIE 02 Naai mooie steken in dunne stoffen.

Sommige mensen vermijden fijne en dunne stoffen, omdat ze moeilijk te naaien zouden zijn. Maar met de A-serie kun je perfect deze trendy stoffen verwerken tot elegante kledingstukken.

Gebruik een crêpe-stof of organza en maak feestelijke jurken of kinderkleding voor bijzondere gelegenheden. Uitgaan in een unieke outfit? Een droom die uitkomt!

### Toepassingen

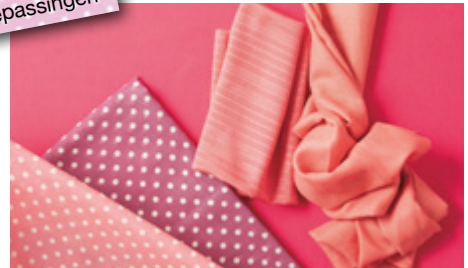

Naai diverse stoffen zonder de druk van het naaivoetje aan te passen.



Plaats voor delicate stoffen zoals organza een speciale naald en garen voor lichte stoffen.

Gebruik garen voor lichte stoffen met naalden #9 tot #11.

## Mouwloos topje van soepelvallende stof

1. Als er geen specifiek steeknummer wordt vermeld, gebruik dan de rechte steek.
2. Gebruik naaivoet "J" (rechte steek/zigzagsteek).



Maak een mouwloos topje uit lichte stof. Combineer dit topje met de rok tot een fantastische set voor een feestje

### Benodigheden

- Soepelvallende katoen (vierkant, 60 cm) – 3

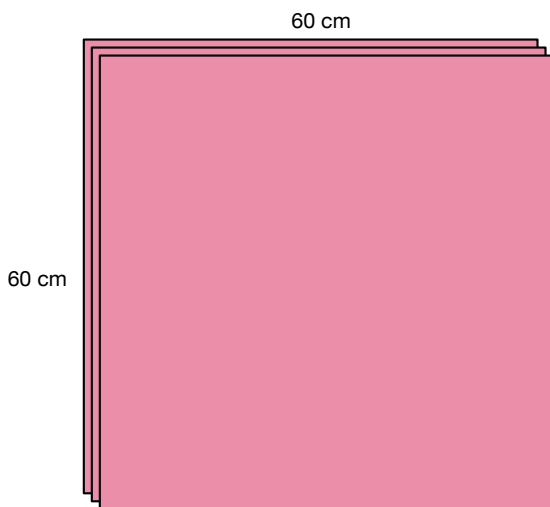

- 1 Bereid de drie lappen voor, vouw de randen twee maal 5 mm om en naai de zomen zodat er vierkante zakdoeken van 58 cm ontstaan.

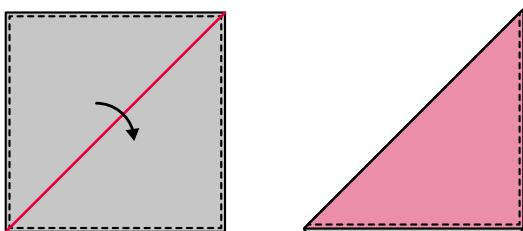

Vouw alle drie lappen in driehoeken.

- 2 Laat twee lappen overlappen en naai ze dan aan elkaar.

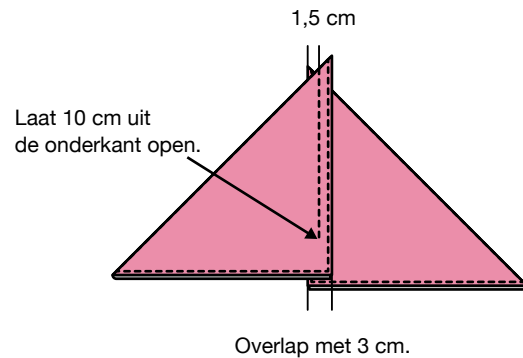

- 3 Plaats de derde lap boven aan het stuk dat u hebt gemaakt in stap 2, om een nekband te maken. Naai de derde lap met een overlappende breedte van 10 cm op het stuk dat u hebt gemaakt in stap 2.

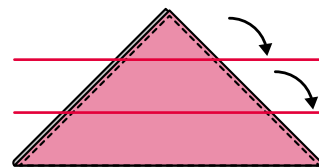
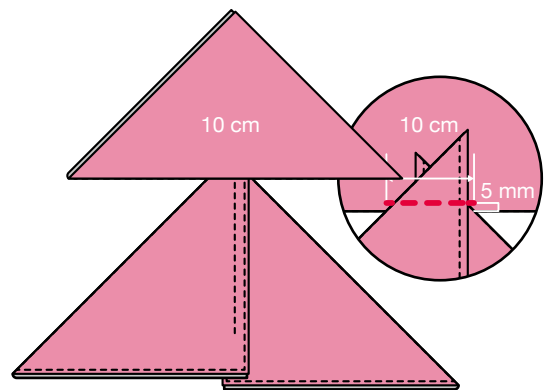

Vouw naar binnen en naai dan met de hand blindzoomsteken.

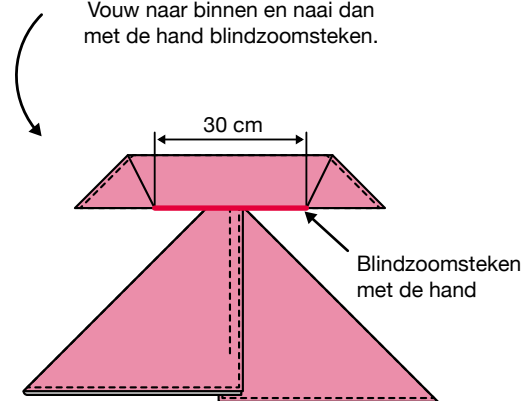

Draag het topje vastgeknoopt rond de hals en taille.

CREATIE

03

Naai perfect  
fijne stoffen.





# Lange rok van lichte soepelvallende stof

1. Als er geen specifiek steeknummer wordt vermeld, gebruik dan de rechte steek.
2. Gebruik naaivoet "J" (rechte steek/zigzagsteek) en afwerksteekvoet "G".



Maak een lange rok met drie stroken uit soepelvallende stof. Als u genoeg stof hebt, kunt u vierkante lappen met rechte lijnen aan elkaar naaien en modieuze feestkleding maken.

## Benodigheden

- Soepelvallende katoenen stof (120 cm breed x 175 cm)
  - Elastiek (2 cm breed x 65 cm)
- Houd een lengte aan van taille-omvang + 2 cm.

## Knip schema

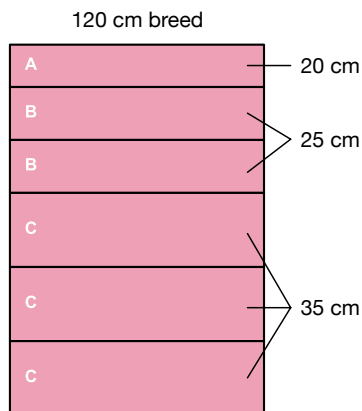

**1** Knip alle stukken. Gebruik de zelfkant aan beide zijden.

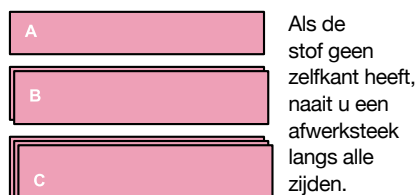

Als de stof geen zelfkant heeft, naait u een afwerksteek langs alle zijden.

Naai de twee stukken B en de drie stukken C aan elkaar, uiteinde aan uiteinde.

**2** Naai afwerksteken langs de randen van de aan elkaar genaaide stukken.

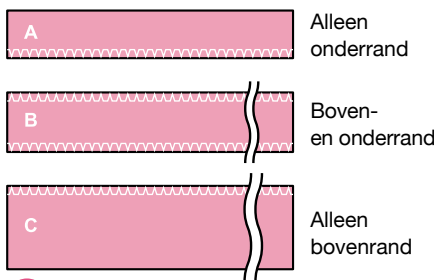

**3** Naai extra grote rijgsteeken met de machine (rechte steken met een lange steeklengte) langs de bovenrand van B en C om te kunnen rimpelen. Laat daarbij een extra lange draad over aan het begin en het einde van de stiklijn

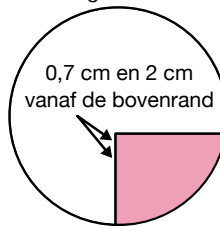

Trek aan beide uiteinden van de draad om te rimpelen.

**4** Naai de stukken aan elkaar.

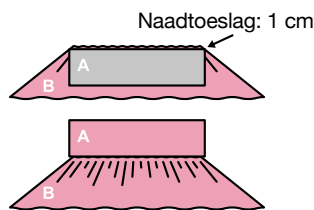

Pas de lengte van de gerimpelde bovenrand van B aan de lengte van de onderrand van A aan, speld ze aan elkaar en stik ze dan aan elkaar.

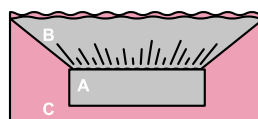

Pas de lengte van de gerimpelde bovenrand van C aan de lengte van de onderrand van B aan, speld ze aan elkaar en stik ze dan aan elkaar.



Vouw de naden omhoog, strijk ze en naai ze dan op hun plek vanaf de rechterkant.

**5** Naai de uiteinden aan elkaar om een koker te vormen.

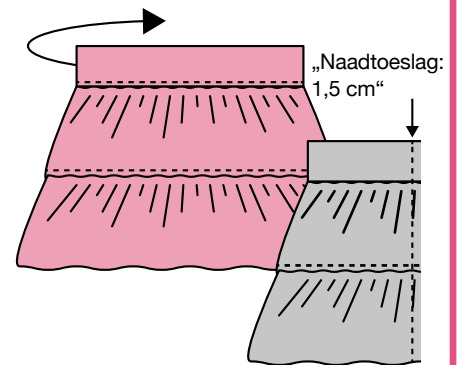

**6** Sla de rand twee keer om en stik deze bij taille en zoom vast. Laat aan de kant van de taille 5 cm open om het elastiek doorheen te kunnen leiden.

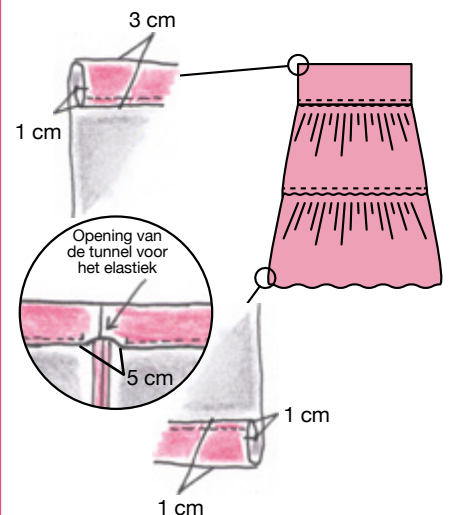

**7** Leid het elastiek er doorheen om het project af te ronden. Laat het elastiek 5 cm overlappen en naai dit aan elkaar met een stretchsteek.

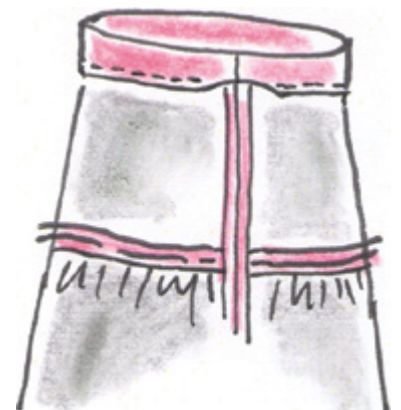



De stretchsteek geeft een prachtige afwerking, ongeacht of je een beginner bent.

CREATIE

04

Naai moeiteloos zelfs stretchstoffen!

Naai je eigen casual kleding en babykleertjes uit rekbare stoffen, zoals sweaters en T-shirts, maar ook tricot. Maak met de hele familie de meest originele t-shirts (van oude kleding).



# T-shirt met aangeknipte mouwen

1. Als er geen specifiek steeknummer wordt vermeld, gebruik dan de rechte steek.
2. Gebruik naaivoet "J" (rechte steek/zigzagsteek) en afwerksteekvoet "G".

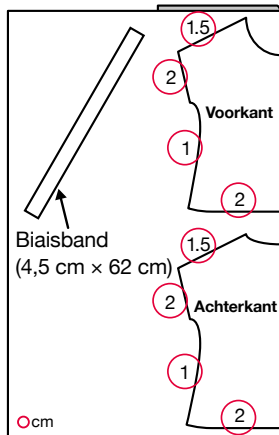

## Benodigheden

- Tricot of rekbare stof (110 cm breed x 125 cm)  
Gebruik stof waarvan de randen niet omkrullen wanneer u de stof knipt.
  - Machiegaren voor rekbare stof
- Knip en houd daarbij rekening met de aangegeven naadtoeslagen in ○.
- De halslijn heeft geen naadtoeslag.
- Borstomvang: 75 tot 85 cm

Teken, en bereid de patronen voor op papier, zoals hieronder aangegeven.

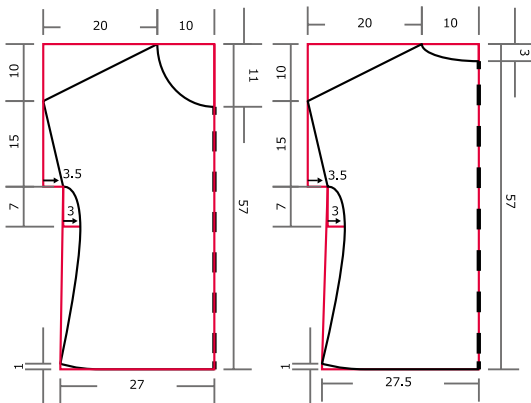

1. Naai afwerksteken langs de randen van het voor- en achterpand

Naai afwerksteken langs de schouders, mouwen en zoom.

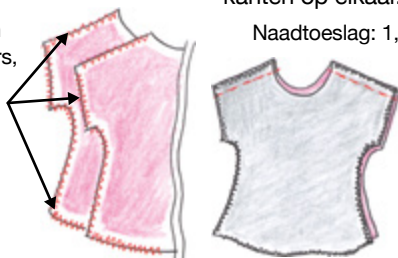

2. Naai het voor- en achterpand langs de schouders aan elkaar met de goede kanten op elkaar.

Naadtoeslag: 1,5 cm

3. Vouw de mouwzoom om en naai deze met een elastische zigzagsteek vast.



4. Maak een ring van het biaisband en naai het vast aan de halslijn.

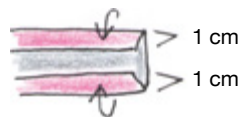

Strijk de randen om, op 1 cm, en vouw ze weer open. Naai de uiteinden van het band aan elkaar zodat er een ring ontstaat.

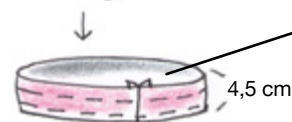

Maak een ring met een naadtoeslag van 1 cm.

Begin middenachter en naai op 1 cm vanaf de rand.

Vouw het biaisband naar de goede kant en stik de biasband vlak lang de rand door.

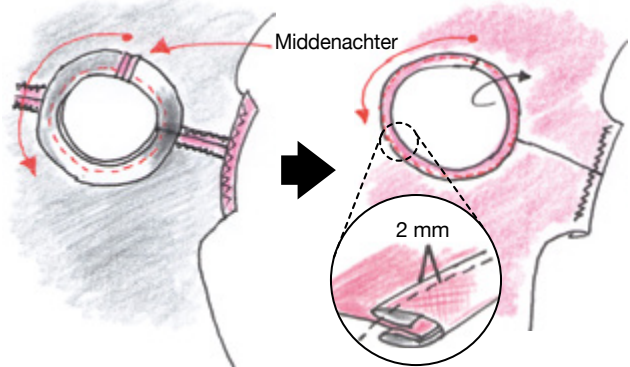

5. Naai de zijnaden, met de goede kanten op elkaar.



6. Vouw de zoom om en naai deze met een elastische zigzagsteek door.



Klaar!



CREATIE

05

Oud en nieuw.



# Opgeleukt T-shirt met ruches

1. Als er geen specifiek steeknummer wordt vermeld, gebruik dan de rechte steek.
2. Gebruik naaivoet "J" (rechte steek/zigzagsteek).



4. Vouw de zoom tweemaal omhoog en naai deze met een Stamsteek.

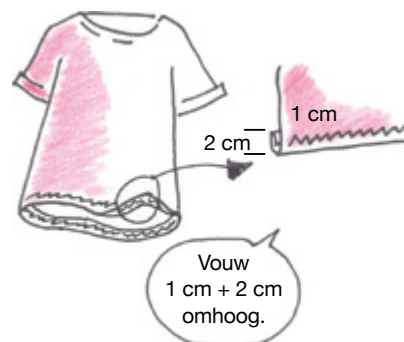

5. Stel de naaimachine in op naaien met **vrije arm** en naai dan de ruches op het T-shirt.



Meer bijzonderheden over het naaien met vrije arm vind je in de handleiding voor jouw naaimachine.

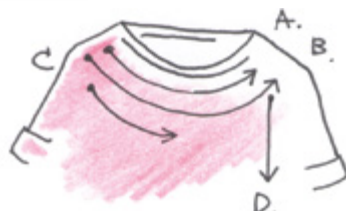

Vouw aan het begin en het einde van het stiksel de stof om en naai dan achteruitsteken om vast te zetten.



„Naai slechts 4 tot 5 cm van D op zijn plek en laat de rest naar beneden hangen. Met een paar eenvoudige ruches creëer je zomaar een fantastisch T-shirt!!“



## Wanneer je meer vertrouwd bent met uw naaimachine



In de video worden ruches gemaakt door de stof met een priem door te voeren. Zo kun je plooiën maken door vlak voor de naaivoet stofplooi'tjes te vormen en direct vast te naaien.

## Benodigheden

- Lang T-shirt – 1



Knip de zoom af op de afgewerkte lengte + 3 cm.

1. Gebruik een lang T-shirt, zodat je minimaal 12 cm eraf kunt knippen. Als je een kort T-shirt gebruikt, kun je de ruches uit andere stof maken.



2. Knip drie stukken met een breedte van 3 tot 4 cm uit het afgeknipte deel voor de ruches. De oorspronkelijke zoom wordt niet gebruikt.

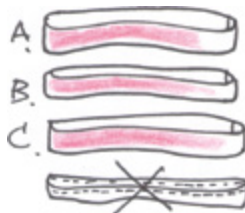

Knip C doormidden in twee stukken. Een van deze stukken wordt D.

3. Knip de zijnaden van A en B open om stroken te maken.



Gebruik een naaimachine en naai hele grote, rechte steken in het midden van de stroken. Laat overtollig (langere) draden uitsteken aan beide uiteinden.

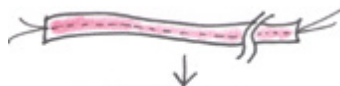

Trek aan de draden om de stroken (A t/m D) te rimpelen.



Je hebt vier ruches gemaakt.

- A. 35 cm
- B. 45 cm
- C. 20 cm
- D. 25 cm

In de video kunt je een andere methode voor het maken van ruches bekijken.





CREATIE  
06

## Knoopsgaten.

Knoopsgaten zijn meer dan alleen maar bedoeld om als sluiting te gebruiken. Het zijn ook decoratieve blikvangers! Naai automatisch een knoopsgat in de maat van de knoop.

Tips



Bevestig een versterking voor een nette afwerking op lichte en delicate stoffen. Breng de knoopgathendel naar beneden.

# Tasje met knoopsluiting

1. Als er geen specifiek steeknummer wordt vermeld, gebruik dan de rechte steek.
2. Gebruik naaivoet "J" (rechte steek/zigzagsteek) en knoopsgatvoet "A".



Gebruik dit mini-tasje als make-up tasje of accessoires etui. Het is ook leuk om het tasje aan te passen aan uw wensen door het bijvoorbeeld groter te maken of in de lengte uit te voeren. Knoopsgaten kunnen ook ter decoratie worden gebruikt. In dit geval dienen ze als knoopsluiting van het tasje.

## Benodigheden

- Stof buitenkant (tweed, 17 cm breed × 26 cm)
- Voering (katoen/linnen, 16,5 cm breed × 25 cm)
- Flap (canvas, 13 cm breed × 22 cm)
- Versteving/steunstof (voor middelzware stof, 11 cm × 10 cm)
- Bijpassende knopen (ongeveer 1,8 cm in diameter) – 2

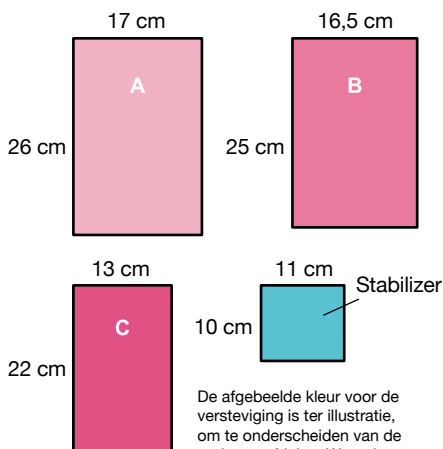

De afgebeelde kleur voor de versteving is ter illustratie, om te onderscheiden van de andere stofdelen. We raden aan om versteving in een witte kleur of in dezelfde kleur als de stof voor de flap te gebruiken.

„2 knopen (1,8 cm in diameter)“

1. Vouw zowel A als B dubbel met de goede kant naar binnen en stik dan langs de beide zijken.

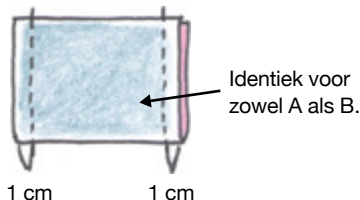

2. Vouw de opening van zowel A als B 1 cm om en strijk ze.

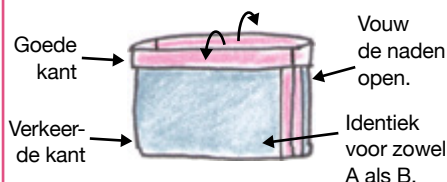

3. Draai de goede kant van A naar buiten en plaats dan B binnen in A. Leg de zijnaden op elkaar en speld ze vast.

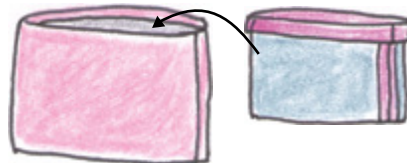

4. Stik de bovenkant door op 5 mm vanaf de rand.



5. Maak de flap. Strijk de versteving aan de verkeerde kant van C.

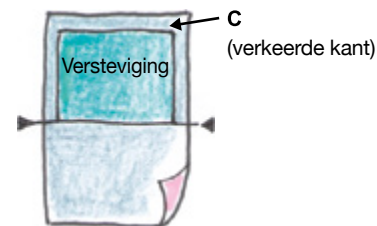

6. Vouw de flap dubbel met de goede kant op elkaar en stik dan langs beide zijken.

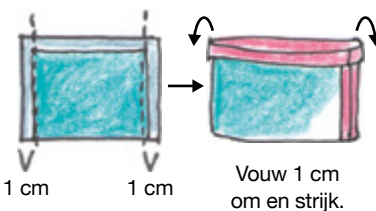

7. Draai de goede kant naar buiten en maak de knoopsgaten ter grootte van de knopen.



Meer bijzonderheden over het naaien van knoopsgaten vindt u in de handleiding voor uw naaimachine.

8. Stik langs de opening en randen.

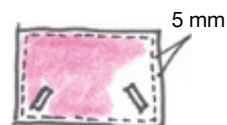

9. Bevestig de flap aan het tasje.

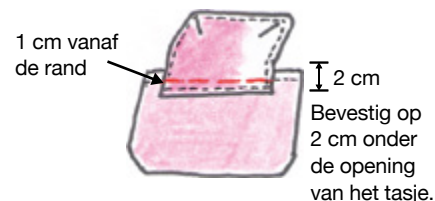

10. Naai de knopen aan, met de hand.

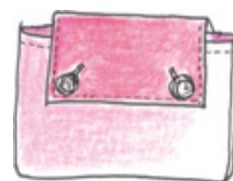



CREATIE

07

Meer knoopsgaten.



# Servetring met knoopsluiting

1. Als er geen specifiek steeknummer wordt vermeld, gebruik dan de rechte steek.
2. Gebruik naaivoet "J" (rechte steek/zigzagsteek) en knoopsgatvoet "A".



Deze servetring lijkt op een eenvoudige band met een knoopsluiting. Gebruik stof in uiteenlopende kleuren of met kleurige patronen.

Niet alle naaimachine modellen kunnen letters naaien zoals gebruikt op de servetten.

## Benodigheden

- Katoen (26 cm breed × 12 cm)
- Versteving/Steunstof (24 cm breed × 5 cm)
- Knoop (2 cm doorsnede)

Maak het juiste aantal voor het verwachte aantal gasten.

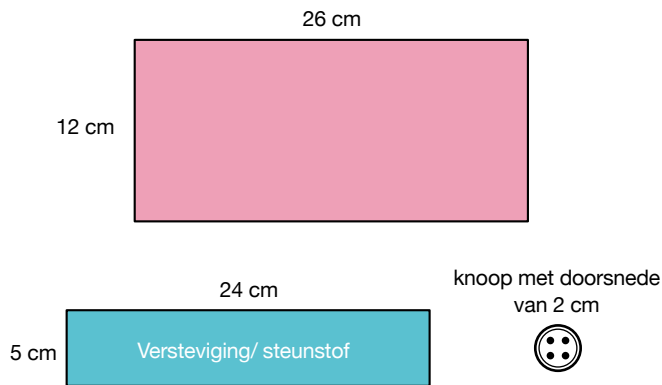

**1** Verstevig de (verkeerde kant) van de stof.

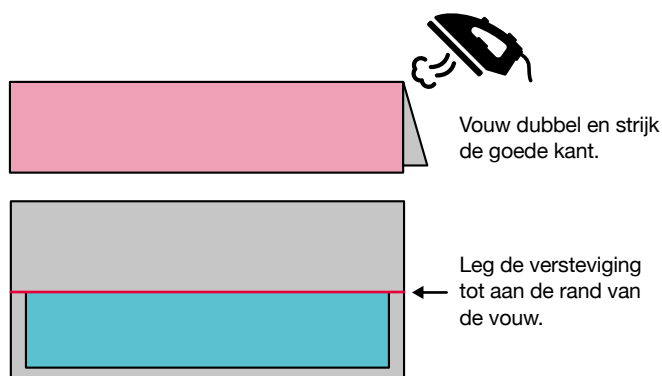

**2** Vouw dubbel met de goede kant op elkaar en stik dan langs de randen.

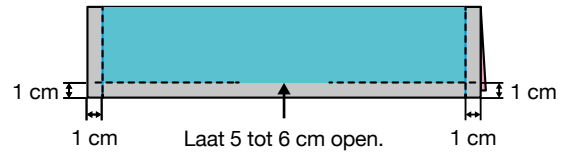

**3** Draai de goede kant naar buiten, strijk de vouw en stik langs de randen.

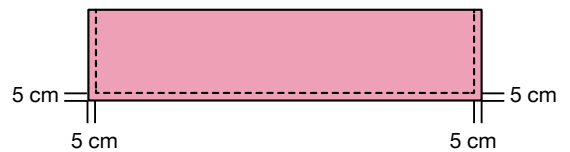

**4** Naai knoopsgaten.



Meer bijzonderheden over het naaien van knoopsgaten vindt u in de handleiding voor uw naaimachine.

**5** Bevestig de knoop om het project af te ronden.



Deze lengte is geschikt voor een vierkant servet van 45 cm. Verplaats de knoop en wijzig de lengte van het band om het passend te maken voor uw servetten.







CREATIE  
08

Maak woondecoratie.



# Kussentje met knopen

1. Als er geen specifiek steeknummer wordt vermeld, gebruik dan de rechte steek.
2. Gebruik naaivoet "J" (rechte steek/zigzagsteek), afwerksteekvoet "G" en knoopsgatvoet "A".



## Benodigheden

- Hoofd stof (65 cm breed × 21 cm)
- Andere stof (20 cm breed × 21 cm)
- Voeringstof (72 cm breed × 20 cm)
- Knopen (2 cm in doorsnede) : 2
- Katoenvulling

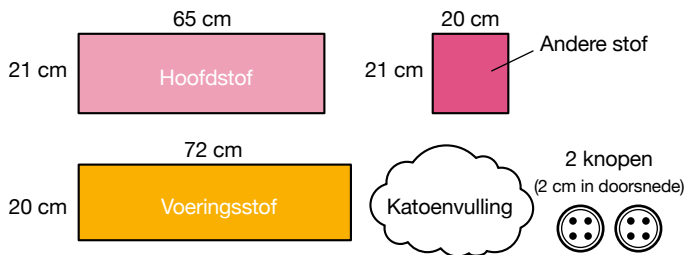

**1** Maak van de voeringstof een gewoon kussentje.

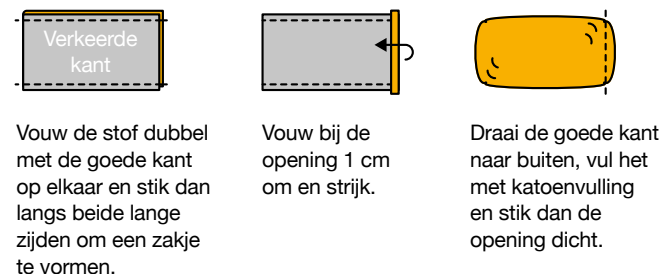

**2** Naai een afwerksteek langs de randen van de hoofdstof en de andere stof.



**3** Naai de hoofdstof en andere stof met de goede kanten op elkaar aan elkaar.

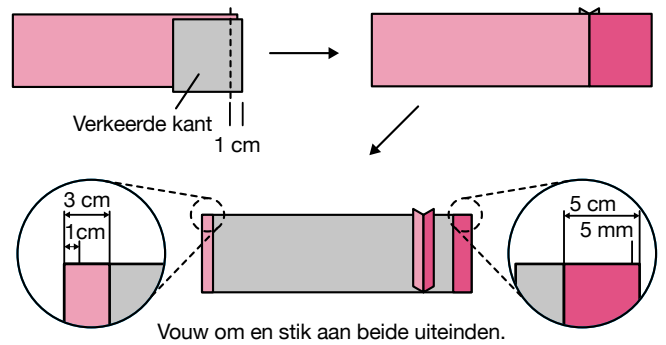

**4** Naai knoopsgaten in het gevouwen gedeelte van de andere stof.



Meer bijzonderheden over het naaien van knoopsgaten vindt u in de handleiding voor uw naaimachine.

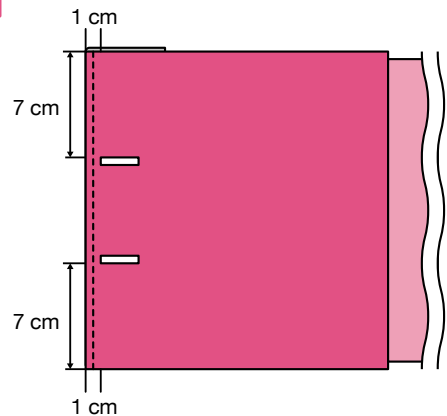

**5** Vouw om en stik langs de boven- en onderkant.

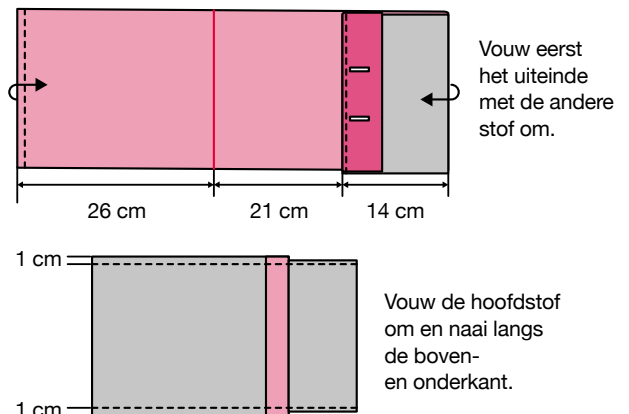

**6** Draai de goede kant naar buiten, zet knopen aan en steek het gewone kussentje erin om het project af te ronden.

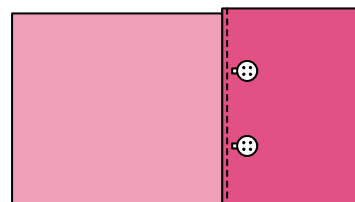



CREATIE

09

Mooi in roze.



# Kinderjurkje

1. Als er geen specifiek steeknummer wordt vermeld, gebruik dan de rechte steek.
2. Gebruik naaivoet "J" (rechte steek/zigzagsteek), afwerksteekvoet "G" en de ritsvoet voor blinde rits F080 (afzonderlijk verkrijgbaar).



## Benodigheden

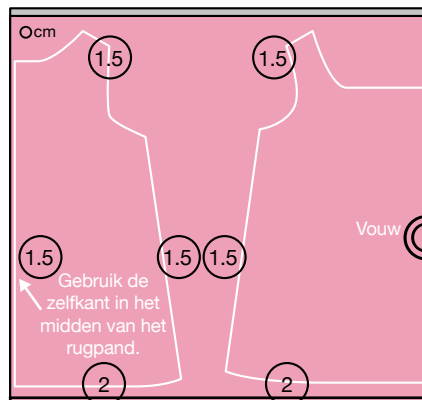

- Katoen (110 cm breed x 55 cm)
- Biasband (11 mm breed x 130 cm)
- Blinde (onzichtbare) rits (20 cm)

Knip en houd daarbij rekening met de aangegeven naadtoeslagen in O. (De halsopening of armsgaten worden zonder naad geknipt.)  
Maat: 90 cm lengte

Teken en bereid eerst de patronen voor op papier, zoals hieronder aangegeven.

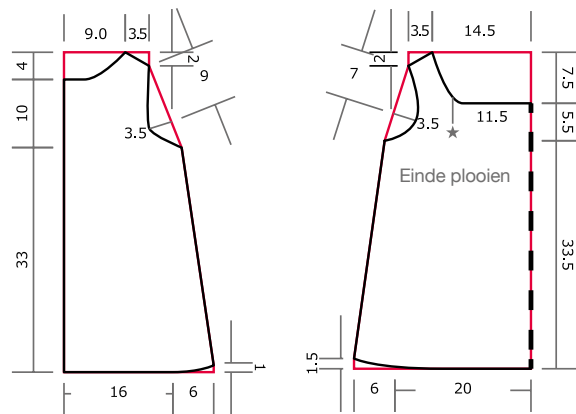

1. Naai afwerksteken langs de schouder- en zijnaden.



2. Stik het midden van het rugpand tot aan de ritsopening.

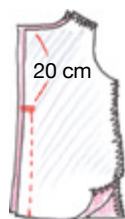

Naai achteruitsteken aan het begin en het einde van het stiksel om het goed vast te zetten.

3. Zet de blinde (onzichtbare) rits erin.

Leg de stofranden van de rits gelijk met de middenachter naad (zelfkant)

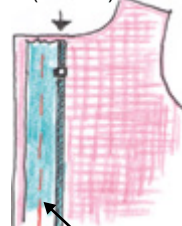

Rijg de rits met hand vast (aan de binnenkant).

Bevestig de rits binnenstebuiten op de naadtoeslag van de stof.



Naai de randen van de rits vast.

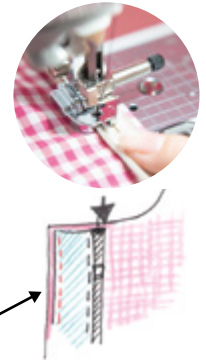

4. Maak plooijs aan de voorkant van de halslijn. Gebruik een naaimachine om extra grote, rechte steken te naaien en trek dan aan beide uiteinden van de draad om het gedeelte tussen ★ en ★ tot 10 cm te rimpelen.

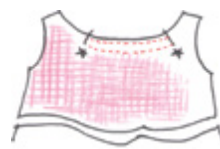

5. Leg het voor- en achterpand met de goede kanten op elkaar en naai de schouderaden.

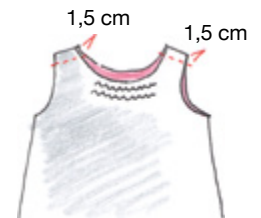

6. Werk de halslijn af met biasband.

Leg de rand gelijk met de halsopening.

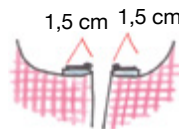

Open de rits.



Vouw 1 cm terug.

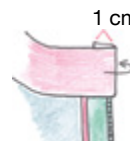

1 cm

Vouw de randen van het midden van het rugpand om, leg het biasband tegen de verkeerde kant en stik dan langs de eerste vouw vanaf de bovenkant.

Vouw het biasband om en vouw het dan aan het uiteinde 1 cm naar binnen.

Vouw het biasband langs de vouwen in vieren en stik dan de rand van het band aan de goede kant.

7. Werk op dezelfde manier als beschreven in stap 6 de armsgaten af met biasband.



8. Stik de zijnaden.



9. Vouw de zoom tweemaal om en stik de zoom vast.



Vouw 1 cm + 1 cm om.



CREATIE

# 10 Naai gemakkelijk en mooi met optionele naaivoetjes!

Gebruik speciale naaivoetjes om ritsen in te naaien en vinyl en kunstleer te verwerken. Zodra u probleemloos ritsen kunt inzetten, zal het niveau van alle projecten snel omhoog gaan. Speciale naaivoetjes naaien perfect speciale materialen!



rolvoet voor vinyl en kunstleer (F066)



gladde transportvoet (F007N)



blinde-ritsvoet (F080)



smalle ritsvoet (F079)

## Toepassingen

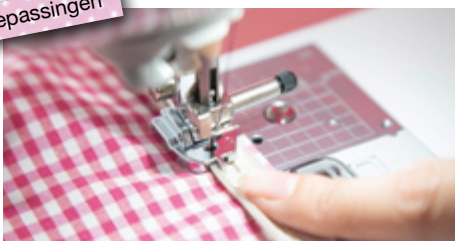

Een speciaal naaivoetje wordt over een blinde rits geleid. Deze blinde ritsvoet is voor iedereen eenvoudig te gebruiken.



Met het smalle ritsvoetje naai je dicht langs de rits. Ook perfect om een rits in kunstleer of vinyl te naaien.

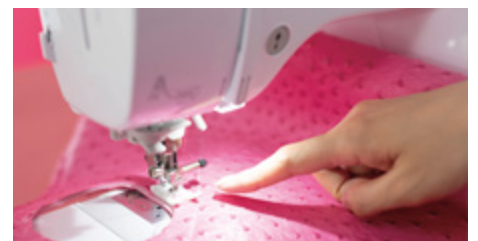

De gladde naaivoet is perfect voor het naaien en doorstikken van kunstleer en vinyl.

# Kunstleren tas

1. Als er geen specifiek steeknummer wordt vermeld, gebruik dan de rechte steek.
2. Gebruik naivoet "J" (rechte steek/zigzagsteek) en de gladde transportvoet F007N (afzonderlijk verkrijgbaar).



## Benodigheden

- Kunstleer (45 cm breed × 100 cm)
- Versteving (43 cm breed × 13 cm) – 2 stukken
- Karton (rond, 8 cm in diameter)

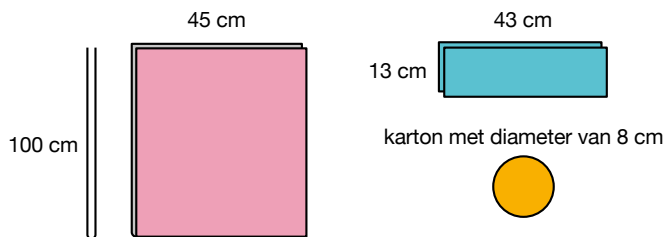

**1** Bevestig de versteving tegen de om te vouwen gedeelten.

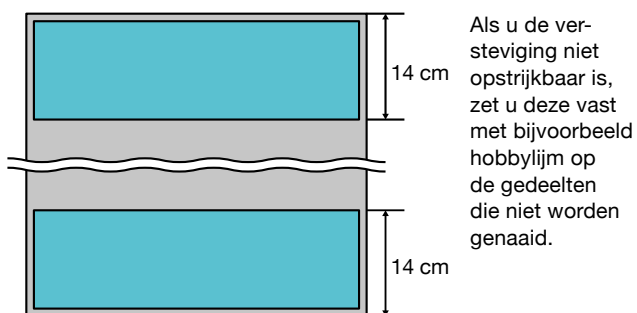

**2** Vouw om en stik langs de boven- en onderrand en rondom een cirkel voor de handvatopening. (Doe dit aan beide zijden.)

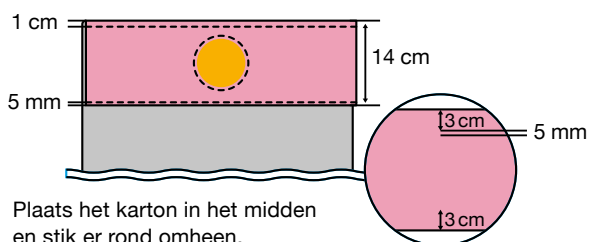

**3** Snij de rondjes voor de handvatten uit.

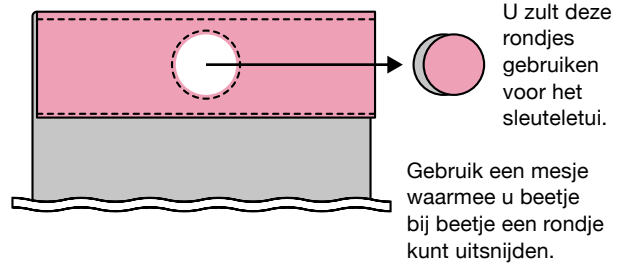

**4** Vouw de tas dubbel en stik langs de zijkanten.

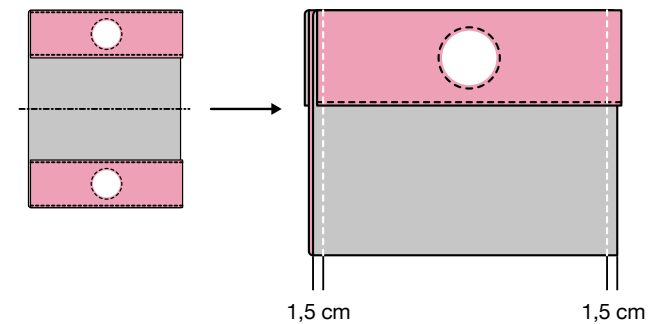

**5** Keer het geheel, met de goede kant naar buiten. De tas is klaar!

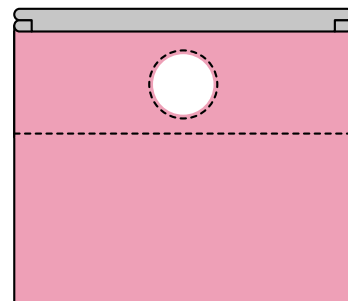

Gebruik de rolvoet F066 (afzonderlijk verkrijgbaar) of de gladde transportvoet F007N (afzonderlijk verkrijgbaar) om kunstleer soepel te kunnen naaien.





# Kunstleren sleuteletui

1. Als er geen specifiek steeknummer wordt vermeld, gebruik dan de rechte steek.
2. Gebruik naaivoet "J" (rechte steek/zigzagsteek) en de gladde transportvoet F007N (afzonderlijk verkrijgbaar).



## Benodigheden

- Kunstleer (cirkel, 8 cm in diameter) – 2
- Koord (3 mm dik, 45 cm lang)
- Restje kunstleer voor een lipje (2 cm × 4 cm)

\* U kunt ook een willekeurig restje gebruiken, zoals stof of vilt.

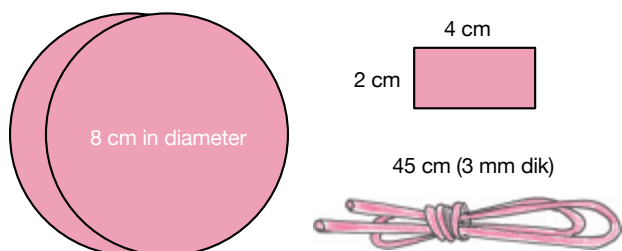

- 1 Leg de ronde stukken kunstleer op elkaar met de goede kant naar buiten en stik ze aan elkaar. Als het materiaal niet soepel wordt doorgevoerd, gebruikt u de afzonderlijk verkrijgbare rolvoet F066 of gladde transportvoet F007N.“

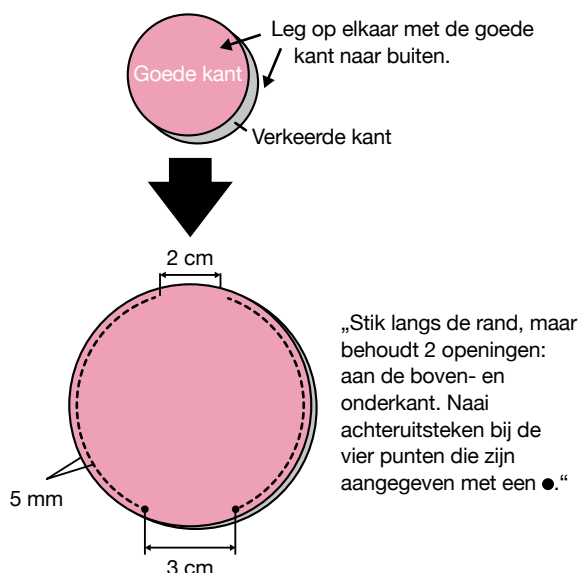

- 2 Naai vanaf het midden van de opening aan de bovenkant naar beneden.

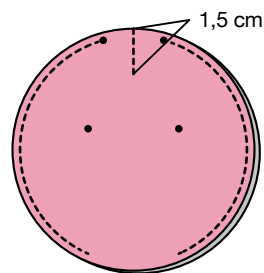

Stik vanaf het midden van de opening aan de bovenkant naar beneden.

- 3 Rijg het koord er doorheen en bind de uiteinden samen.

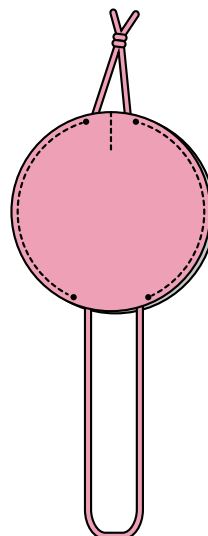

- 4 Plaats de knoop tussen de twee kleine restjes en stik het dicht.

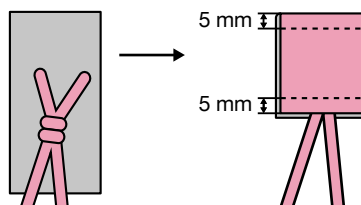

- 5 Bevestig de sleutels.

Trek aan het koord om de sleutels in het etui op te bergen.

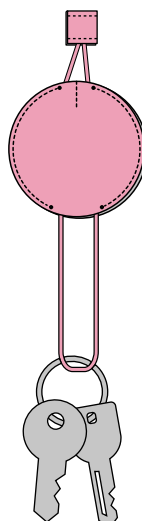

Vanaf nu hoeft u niet meer toe zoeken naar uw sleutels in uw tas!



## Kunstleren etui met rits

1. Als er geen specifiek steeknummer wordt vermeld, gebruik dan de rechte steek.
2. Gebruik naaivoet „J“ (rechte steek/zigzagsteek) en ritsvoet „I“.



Gebruik kunstleer met struisvogelprint (reliëf). Als je het inzetten van een rits eenmaal onder de knie hebt, kun je zelf de meest originele etuis en tassen gaan ontwerpen.

### Benodigheden

- Rits (20 cm) met ritsstrekker met balletje – 1
- Kunstleer (23 cm breed × 28 cm)

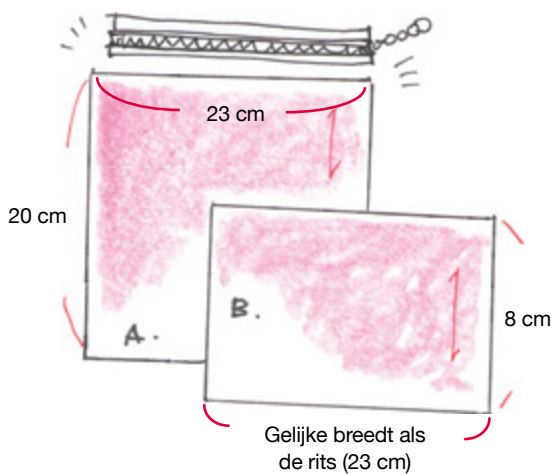

### 1 Bevestig de rits.

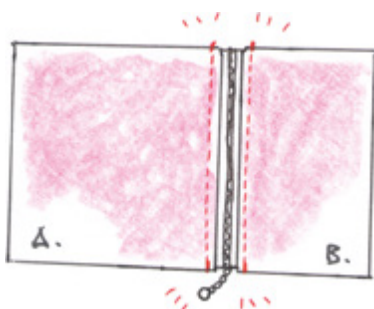

Gebruik de ritsvoet „I“ of de smalle ritsvoet F079 (afzonderlijk verkrijgbaar) om de rits in te zetten waarmee A en B, platliggend, aan elkaar worden gezet.

### 2 Vouw dubbel en stik onderkant dicht (vorm een koker).

Naai de twee stukken vast, met de verkeerde kant op elkaar.

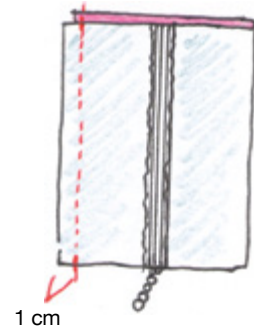

### 3 Draai de goede kant naar buiten en stik langs de naad.

Het is gemakkelijker naaien als de rits open is.



Vouw de naad open en stik de naad door.

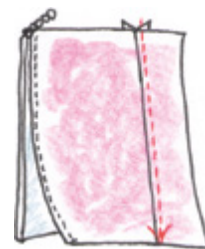

### 4 Draai de verkeerde kant naar buiten, stik langs beide zijden en keer het geheel weer om met de goede kant weer naar buiten.

Doe de rits iets open.

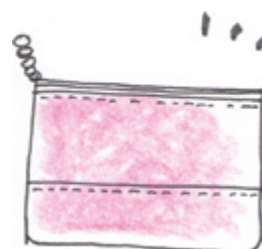
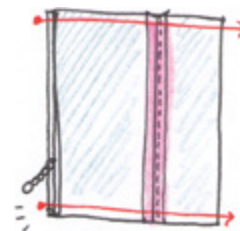

„Klaar!  
Het extra stiksel geeft dit project een ‚chique‘ uitstraling.“

Als het niet lukt om een mooie steek te krijgen op kunstleer, gebruik dan de rolvoet F066 (afzonderlijk verkrijgbaar) of de gladde transportvoet F007N (afzonderlijk verkrijgbaar) voor een soepele doorvoer en perfecte naaieresultaten.



CREATIE

11

Veel plezier  
met ritsen!



# Handige schort - afritsbaar!

1. Als er geen specifiek steeknummer wordt vermeld, gebruik dan de rechte steek.
2. Gebruik naaivoet "J" (rechte steek/zigzagsteek), ritsvoet "I" (of de smalle ritsvoet F079).



## Benodigheden (Taille-omvang: 90 cm)

- Gemiddeld stevige canvas (75 cm breed × 65 cm)  
\* Taille + 15 cm
- Rits met open einde (70 cm breed)
- Band (4,5 cm breed × 90 cm)
- Klittenband (2 cm breed × 5 cm) – 1 set
- Knoop (2 cm in diameter)

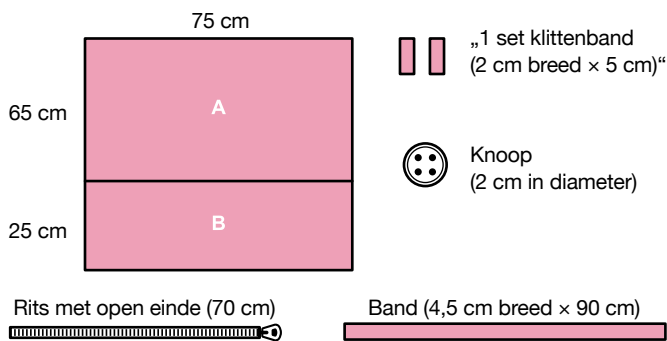

### 1 Bereid de band voor.

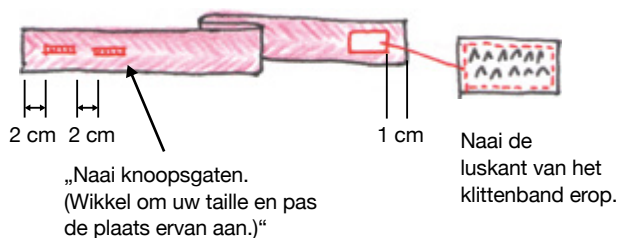

### 2 Bevestig de rits tussen A en B. Gebruik de ritsvoet „I“ of de smalle ritsvoet F079 (afzonderlijk verkrijgbaar).

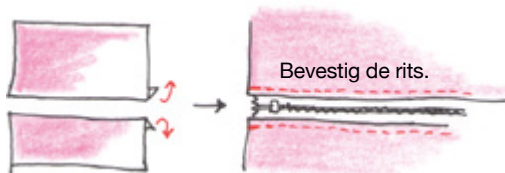

Vouw beide randen 1 cm om.

### 3 Vouw de rand 2,5 cm om en naai de rand vast met een zigzagsteek.

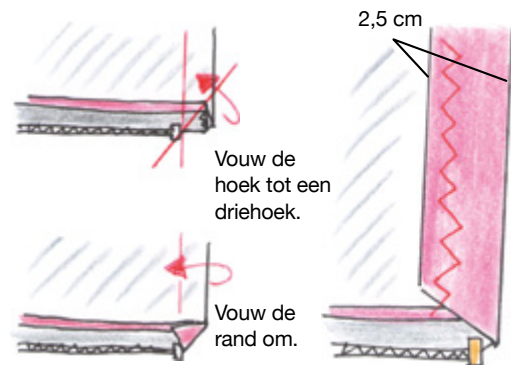

Doe hetzelfde aan de linker- en rechterkant van het boven- en onderstuk (A en B).

### 4 Vouw de rand bij de taille om en pas het schort om te bepalen waar het klittenband moet komen.

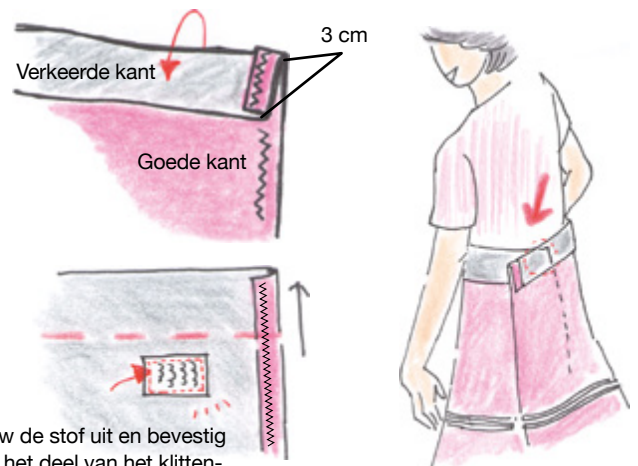

Vouw de stof uit en bevestig dan het deel van het klittenband met de „haakjes“ op het punt waar de stof met het lusgedeelte van het klittenband samenkomt, met de hoek aan de linkerrand.

Bevestig op de verkeerde kant van de rechterrاند.

### 5 Bevestig de band. Naai de band er zo op dat de band het gevouwen uiteinde bedekt.

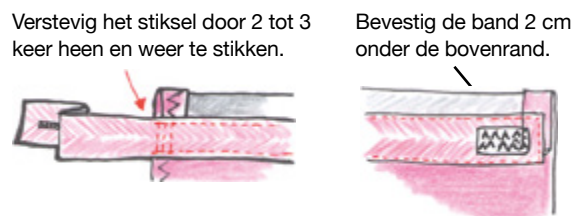

### 6 Bevestig de knoop om het werkstuk af te ronden. Veel plezier met uw schort! Kies zelf wanneer u de lange versie (bijvoorbeeld tijdens het koken) of de korte versie (bijvoorbeeld tijdens tuinieren) gebruikt.“







## CREATIE

# 12

### Breid je werkruimte uit.

Met de verlengtafel heb je een fijne ondersteuning voor grotere projecten. Het naaien van grote stukken zoals tafelkleden of volumineuze stukken zoals grote draagtassen wordt dus veel gemakkelijker dankzij de (optionele) verlengtafel.

#### Toepassingen



Met een verlengtafel blijft de stof stabiel liggen, en grotere naaiprojecten worden ondersteund.  
Artikelnr.: WT15

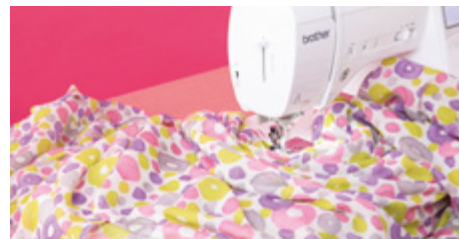

Lange rokken en tafelkleden ... Naai alle grote kledingstukken en woonaccessoires met gemak!

# Tuniektop in ponchostijl

1. Als er geen specifiek steeknummer wordt vermeld, gebruik dan de rechte steek.
2. Gebruik naaivoet "J" (rechte steek/zigzagsteek).



U kunt dit modieuze kledingstuk gemakkelijk maken door simpelweg langs de randen van een rechthoekige lap stof te naaien. U kunt het dragen als bloes of over badkleding heen.

## Benodigheden

- Bedrukt katoen (90 cm breed × 280 cm)

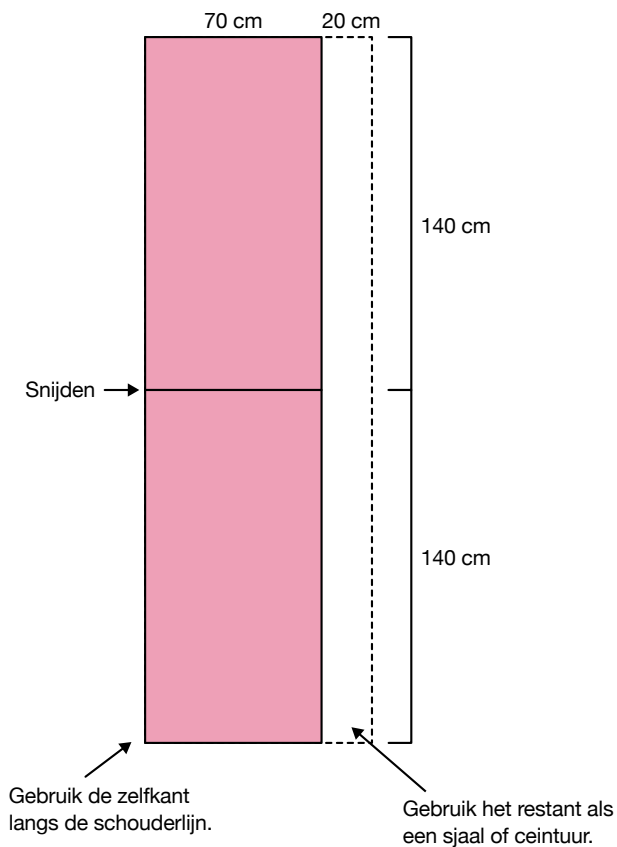

- 1 Naai de voor- en de achterkant langs de schouders aan elkaar met de goede kanten naar elkaar. Laat in het midden 32 cm open.

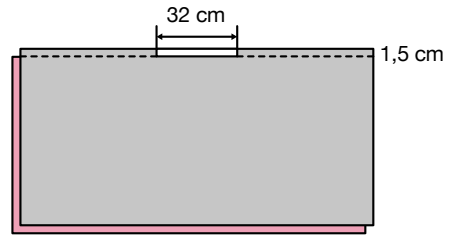

- 2 Vouw de rand twee keer om en stik ongeveer 5 mm van de naad rond de opening.

Vouw 5 mm om.

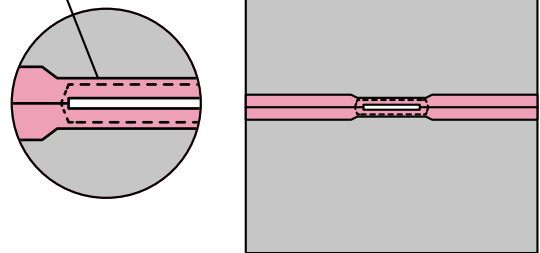

- 3 Vouw 5 mm + 1 cm om en stik langs alle randen.

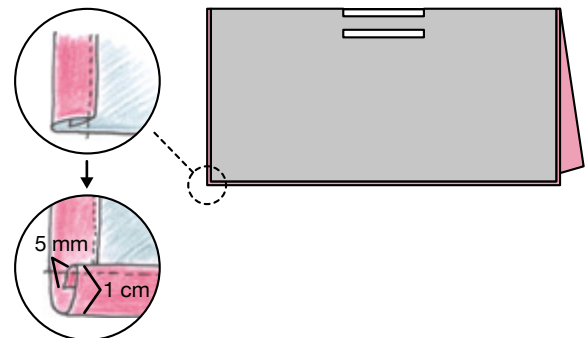

- 4 Naai een stiksel op 12 cm uit de bovenkant (armsgaten)

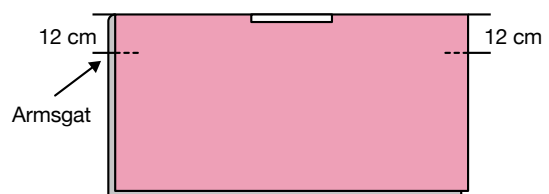

De poncho valt prachtig wanneer u de tuniektop zo draagt, maar is ook modieus met ingenaaide plooiën.



## CREATIE

# 13

### Decoreer en verfraai met siersteken zoals zigzag- of afwerksteken.

Verfraai je creaties met sierlint, lovertjes- of paillettebandjes en een zigzagsteek. Decoreer je projecten met een eenvoudige steek (zoals een afwerk-, blindzoom- en applicatiesteek) op een bijzondere manier.

Wij raden naaivoetje ,N' en naald #11 aan. Bevestig verstevigingsmateriaal voor het beste eindresultaat.



# Sloffen

1. Als er geen specifiek steeknummer wordt vermeld, gebruik dan de rechte steek.
2. Gebruik naaivoet "J" (rechte steek/zigzagsteek).



Deze sloffen zijn gemaakt uit dik vilt. Driedimensionale stukken lijken misschien moeilijk te maken, maar zelfs beginners kunnen het project tot een goed einde brengen als de naai-instructies nauwgezet worden opgevolgd. Wees voorzichtig wanneer u spelden in dikke stof steekt, voorkom dat u in uw vingers prikt!

Sommige naaimachine modellen beschikken mogelijk niet over alle gebruikte functies voor het afgebeelde voorbeeld.

## Benodigheden

- Stof voor de bovenkant en dik vilt voor de zool (65 cm breed × 28 cm)
- Tricot voor de binnenzool (25 cm breed × 28 cm)
- Versteving/ steunstof (25 cm breed × 28 cm)

Teken verbindingsmarkeringen met een uitwisbare pen.

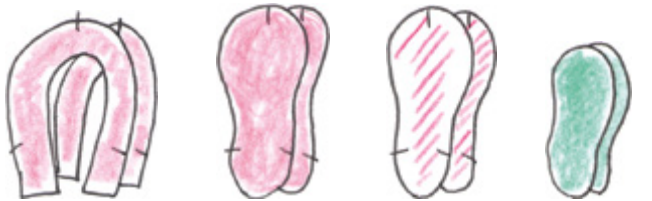

Stof voor de bovenkant

Dik vilt voor de zool

Tricot voor de binnenzool

Versteving/ steunstof 1 cm kleiner knippen dan het patroon.

\* Draai het patroon om en knip het dan om een linker- en een rechterstof te maken.

**1** Verstevig de (verkeerde kant) van de binnenzool.

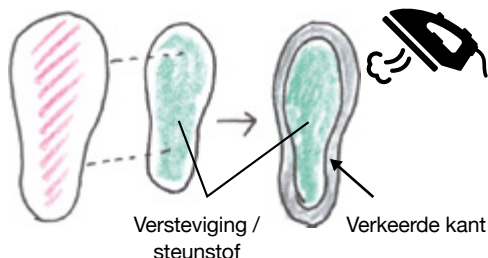

Versteving / steunstof

Verkeerde kant

**2** Naai met de goede kanten naar buiten de zool (vilt) en de in stap 1 gemaakte binnenzool aan elkaar met stiksel langs de rand met een naad van 1 cm.

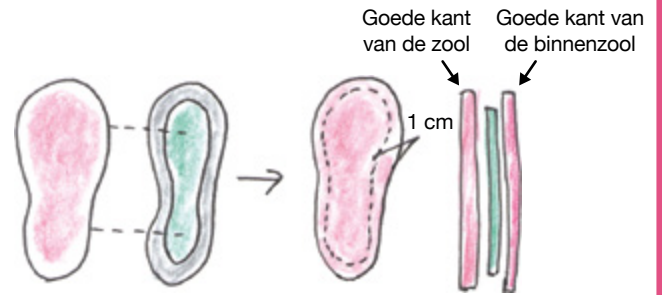

Naai aan elkaar met de goede kanten naar buiten.

**3** Naai decoratieve steken op de bovenkant.



Kies een decoratieve steek en naai uw eigen ontwerp.

U kunt ook gewoon zigzagsteken naaien met verschillende kleuren garen.

**4** Stik de hiel met de goede kant van de bovenkant naar binnen.

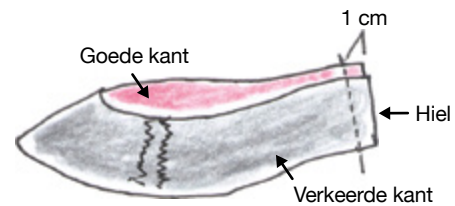

**5** Speld de bovenkant en de zool aan elkaar bij de verbindingsmarkeringen en naai ze dan aan de goede kant aan elkaar.



Steek de spelden loodrecht op de naairichting.





HOOFDSTUK

03

# STEKEN- EN VERGELIJKINGS-OVERZICHT



## Innovís A-serie stekenoverzicht

A16



16 steken

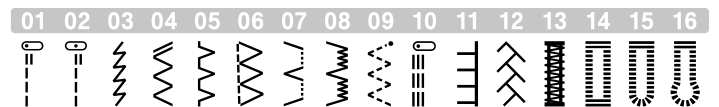

## A50



50 steken

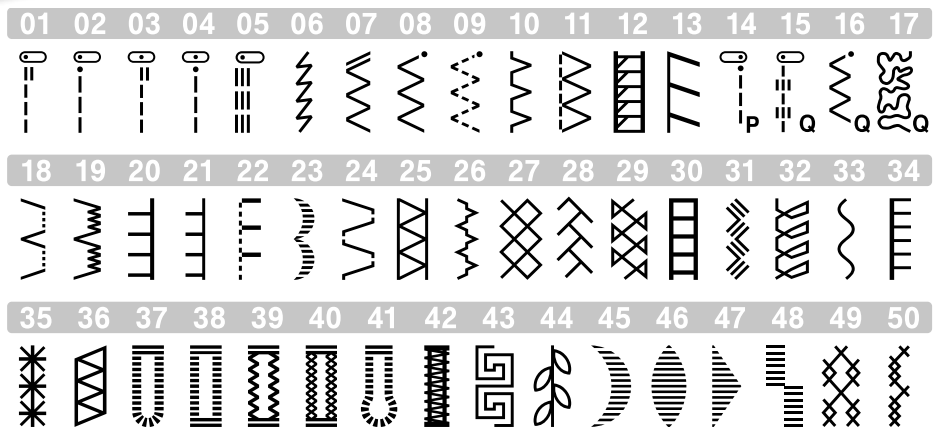

## A60SE



60 steken

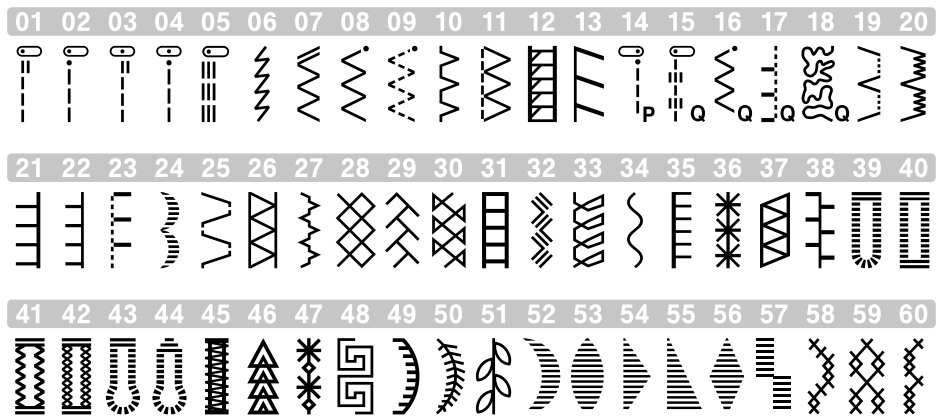



# Innovís

## A-serie stekenoverzicht

A80



Stekenoverzicht inbegrepen

80 steken

01	02	03	04	05	06	07	08	09	10	11	12	13
14	15	16	17	18	19	20	21	22	23	24	25	26
27	28	29	30	31	32	33	34	35	36	37	38	39
40	41	42	43	44	45	46	47	48	49	50		

51	52	53	54	55	56	47	58
59	60	61	62	63	64	65	66
67	68	69	70	71	72	73	74
75	76	77	78	79	80	--	

# A150



Stekenoverzicht inbegrepen

150 steken + 4 lettertypen\*

		01 02 03 04 05 06 07 08 09 10		01 02		01 02		01 02 03 04 05
1 2	11 12 13 14 15 16 17 18 19 20 21 22	03 04 05 06	03 04 05 06	06 07 08 09 10 11 12				
3 4	23 24 25 26 27 28 29 30 31 32 33 34	07 08 09 10	07 08 09 10	13 14 15 16 17 18 19				
5 6	35 36 37 38 39 40 41 42 43 44 45 46	11 12 13 14	11 12 13 14	20 21 22 23 24 25 26				
7 8	47 48 49 50 51 52 53 54 55 56 57 58	15 16 17 18	15 16 17 18	27 28 29 30 31 32 33				
9 0	59 60 61 62 63 64 65 66 67 68 69 70 71	19 20	19	34 35 36 37 38 39 40				

<b>AB</b>	01 02 03 04 05 06 07 08 09	<b>AB</b>	01 02 03 04 05 06 07 08 09	<b>AB</b>	01 02 03 04 05 06 07 08 09
A B C D E F G H I	A B C D E F G H I	A B C D E F G H I	A B C D E F G H I	A B C D E F G H I	A B C D E F G H I
10 11 12 13 14 15 16 17 18 19	10 11 12 13 14 15 16 17 18 19	10 11 12 13 14 15 16 17 18 19	10 11 12 13 14 15 16 17 18 19	10 11 12 13 14 15 16 17 18 19	10 11 12 13 14 15 16 17 18 19
J K L M N O P Q R S	J K L M N O P Q R S	J K L M N O P Q R S	J K L M N O P Q R S	J K L M N O P Q R S	J K L M N O P Q R S
20 21 22 23 24 25 26 27 28 29	20 21 22 23 24 25 26 27 28 29	20 21 22 23 24 25 26 27 28 29	20 21 22 23 24 25 26 27 28 29	20 21 22 23 24 25 26 27 28 29	20 21 22 23 24 25 26 27 28 29
T U V W X Y Z 0 1 2	T U V W X Y Z 0 1 2	T U V W X Y Z 0 1 2	T U V W X Y Z 0 1 2	T U V W X Y Z 0 1 2	T U V W X Y Z 0 1 2
30 31 32 33 34 35 36 37 38 39	30 31 32 33 34 35 36 37 38 39	30 31 32 33 34 35 36 37 38 39	30 31 32 33 34 35 36 37 38 39	30 31 32 33 34 35 36 37 38 39	30 31 32 33 34 35 36 37 38 39
3 4 5 6 7 8 9 # % -	3 4 5 6 7 8 9 # % -	3 4 5 6 7 8 9 # % -	3 4 5 6 7 8 9 # % -	3 4 5 6 7 8 9 # % -	3 4 5 6 7 8 9 # % -
40 41 42 43 44 45 46 47 48 49	40 41 42 43 44 45 46 47 48 49	40 41 42 43 44 45 46 47 48 49	40 41 42 43 44 45 46 47 48 49	40 41 42 43 44 45 46 47 48 49	40 41 42 43 44 45 46 47 48 49
+ × ÷ = * . , & ? !	+ × ÷ = * . , & ? !	+ × ÷ = * . , & ? !	+ × ÷ = * . , & ? !	+ × ÷ = * . , & ? !	+ × ÷ = * . , & ? !
50 51 52 53 54 55 56 57 58 59	50 51 52 53 54 55 56 57 58 59	50 51 52 53 54 55 56 57 58 59	50 51 52 53 54 55 56 57 58 59	50 51 52 53 54 55 56 57 58 59	50 51 52 53 54 55 56 57 58 59
@ < > ( ) [ ] / \ ~	@ < > ( ) [ ] / \ ~	@ < > ( ) [ ] / \ ~	@ < > ( ) [ ] / \ ~	@ < > ( ) [ ] / \ ~	@ < > ( ) [ ] / \ ~
60 61 62 63 64 65 66 67 68 69	60 61 62 63 64 65 66 67 68 69	60 61 62 63 64 65 66 67 68 69	60 61 62 63 64 65 66 67 68 69	60 61 62 63 64 65 66 67 68 69	60 61 62 63 64 65 66 67 68 69
© ® ™ “ ” ’ ’ ’ _	© ® ™ “ ” ’ ’ ’ _	© ® ™ “ ” ’ ’ ’ _	© ® ™ “ ” ’ ’ ’ _	© ® ™ “ ” ’ ’ ’ _	© ® ™ “ ” ’ ’ ’ _
70 71 72 73 74 75 76 77 78 79 80	70 71 72 73 74 75 76 77 78 79 80	70 71 72 73 74 75 76 77 78 79 80	70 71 72 73 74 75 76 77 78 79 80	70 71 72 73 74 75 76 77 78 79 80	70 71 72 73 74 75 76 77 78 79 80
Ä Å Æ Ç Ð Ñ Ö Ø Æ Ü ß	Ä Å Æ Ç Ð Ñ Ö Ø Æ Ü ß	Ä Å Æ Ç Ð Ñ Ö Ø Æ Ü ß	Ä Å Æ Ç Ð Ñ Ö Ø Æ Ü ß	Ä Å Æ Ç Ð Ñ Ö Ø Æ Ü ß	Ä Å Æ Ç Ð Ñ Ö Ø Æ Ü ß

あい

STEKENOVERZICHT | HOOFDSTUK 03

\* 3 types van alfabet, 1 type Japans



# Innov'is A-serie vergelijkingso- verzicht

A16

A50



Naaifuncties		
Totaal aantal steken	16	50
1-staps knoopsgaten	3	5
Aantal lettertypen	-	-
Geavanceerde 1-staps naaldinrijger	✓	✓
Stekenselectie	Draaiknop	Elektr. Draaiknop
Werkruimte	162 x 103 mm (6,2 x 4,1")	162 x 103 mm (6,2 x 4,1")
Verstevigingssteek toets	✓	✓
Afmeting LCD-display	6,6 cm	6,6 cm
Automatische achteruitnaai-/afhechtfunctie	✓	✓
Naaldstandtoets	✓	✓
Automatische draadknipfunctie	-	-
Regelbare bovendraadspanning	✓	✓
Gemakkelijk spoelwindmechanisme (met draadafsnijder)	✓	✓
Tweelingnaaldfunctie	-	✓
7-punts-transporteur	✓	✓
Verzinkbare transporteur (vrije-hand naaien)	✓	✓
Maximale naaisnelheid	850 Steken/Min.	850 Steken/Min.
Meegeleverde accessoires		
Harde beschermkap	-	-
Zachte beschermhoes	✓	✓
Voetpedaal	✓	✓
Zigzagvoet	✓	✓
Knoopsgatvoet	✓	✓
Afwerkingsvoet	✓	✓
Monogramvoet	-	✓
Blindzoomvoet	✓	✓
Ritsvoet	✓	✓
Knoopaanzetvoet	✓	✓
Gaatjesponser	-	✓
Optionele accessoires		
Verlengtafel WT15	WT15	WT15
Creatieve Quiltkit QKM2	QKM2	QKM2
Creatief naaivoetenpakket II CSP2	CSP2	CSP2
Circulair hulpstuk CIRC1	CSP1	CSP1
Decoratief spoelhuis BWRK1	BWRK1	BWRK1
Uitgebreid assortiment speciale naaivoetjes verkrijgbaar	✓	✓

## A60



## A80



## A150



60

6

-

✓

Elektr. Draaiknop

162 × 103 mm (6,2 x 4,1")

✓

6,6 cm

✓

✓

-

✓

✓

✓

✓

✓

850 Steken/Min.

80

8

-

✓

Elektr. Draaiknop

162 × 103 mm (6,2 x 4,1")

✓

6,6 cm

✓

✓

-

✓

✓

✓

✓

✓

850 Steken/Min.

150

10

[4]

3 types (hoofdletters)  
1 type Japans

✓

Directe keuzetoetsen/  
Steeknummer intoetsen

162 × 103 mm (6,2 x 4,1")

✓

9,2 cm

✓

✓

✓

✓

✓

✓

✓

✓

850 Steken/Min.

✓

-

✓

✓

✓

✓

✓

✓

✓

✓

✓

WT15

QKM2

CSP2

CSP1

BWRK1

✓

✓

-

✓

✓

✓

✓

✓

✓

✓

✓

✓

WT15

QKM2

CSP2

CSP1

BWRK1

✓

✓

✓

✓

✓

✓

✓

✓

✓

✓

✓

✓

WT15

QKM2

CSP2

CSP1

BWRK1

✓



## HOOFDSTUK

# 04

## SUPPORT CENTER

## Innov-ís A-serie App

Ontdek nuttige informatie via je smartphone of tablet dankzij de Brother SupportCenter app!



Handleiding  
PDF viewer



Aanbevolen combinatie van  
stof, naald en garen



Het gebruik van standaard  
en optionele accessoires



Stekenoverzicht



Korte instructie- en inspiratie  
video's

Brother SupportCenter is een app met de meest recente informatie over Brother producten. De gebruiksvriendelijke gratis app bevat info over het voorbereiden van de machine, handleidingen, FAQ en tips om problemen op te lossen.

Download GRATIS in de App Store of Google Play



GET IT ON  
**Google Play**



Download on the  
**App Store**

# Innov'is INDEX VAN VIDEO'S

Lijst met korte instructievideo's en tutorials

 [Klik hier voor instructievideo's](#)

Video	Inhoud
<p><b>Les 1</b></p> 	<p><b>Creation 01: Grote canvas tas</b></p> <p>Maak deze grote, stoere canvas tas met buitenvak en lovertjes.</p>
<p><b>Les 2</b></p> 	<p><b>Creation 03: Lange rok van lichte soepelvallende stof</b></p> <p>Maak je eigen jurk voor een feest of speciale gelegenheid.</p>
<p><b>Les 3</b></p> 	<p><b>Creation 04: T-shirt met aangeknippte mouwen</b> <b>Creation 05: Opgeleukt T-shirt met ruches</b></p> <p>Wil je een modieus shirt dragen, zelfs op een warme zomerdag? Met je naaimachine kun je snel en makkelijk een T-shirt van stretchstof maken.</p>
<p><b>Les 4</b></p> 	<p><b>Creation 06: Tasje met knoopsluiting</b> <b>Creation 07: Servetring met knoopsluiting</b></p> <p>Knoopsgaten zijn niet alleen bruikbaar in kleding, maar ook in kleine accessoires. Maak eens een servetring in riemstijl!</p>
<p><b>Les 5</b></p> 	<p><b>Creation 09: Kinderjurkje</b></p> <p>Maak dit leuke kinderjurkje met rits!</p>
<p><b>Les 6</b></p> 	<p><b>Creation 10: Kunstleren etui met rits</b> <b>Creation 11: Handige schort - afdruikbaar</b></p> <p>Laat zien hoe makkelijk je een rits inzet en maak deze afdritsschort!</p>
<p><b>Les 7</b></p> 	<p><b>Creation 10: Kunstleren tas/ Kunstleren etui met rits/ Kunstleren sleuteletui</b></p> <p>Maak een tas en etui van kunstleer.</p>
<p><b>Les 8</b></p> 	<p><b>Creation 12: Tuniektop in ponchostijl</b></p> <p>Ga te werk als een professionele kleermaker en gebruik een verlengtafel waarmee je moeiteloos volumineuze projecten verwerkt.</p>
<p><b>Les 9</b></p> 	<p><b>Creation 13: Sloffen</b></p> <p>Haal alles uit je naaimachine en experimenteer met de ingebouwde decoratieve steken.</p>
<p><b>Les 10</b></p> 	<p>Geniet van unieke werkstukken met een naam of tekst naar keuze!</p>

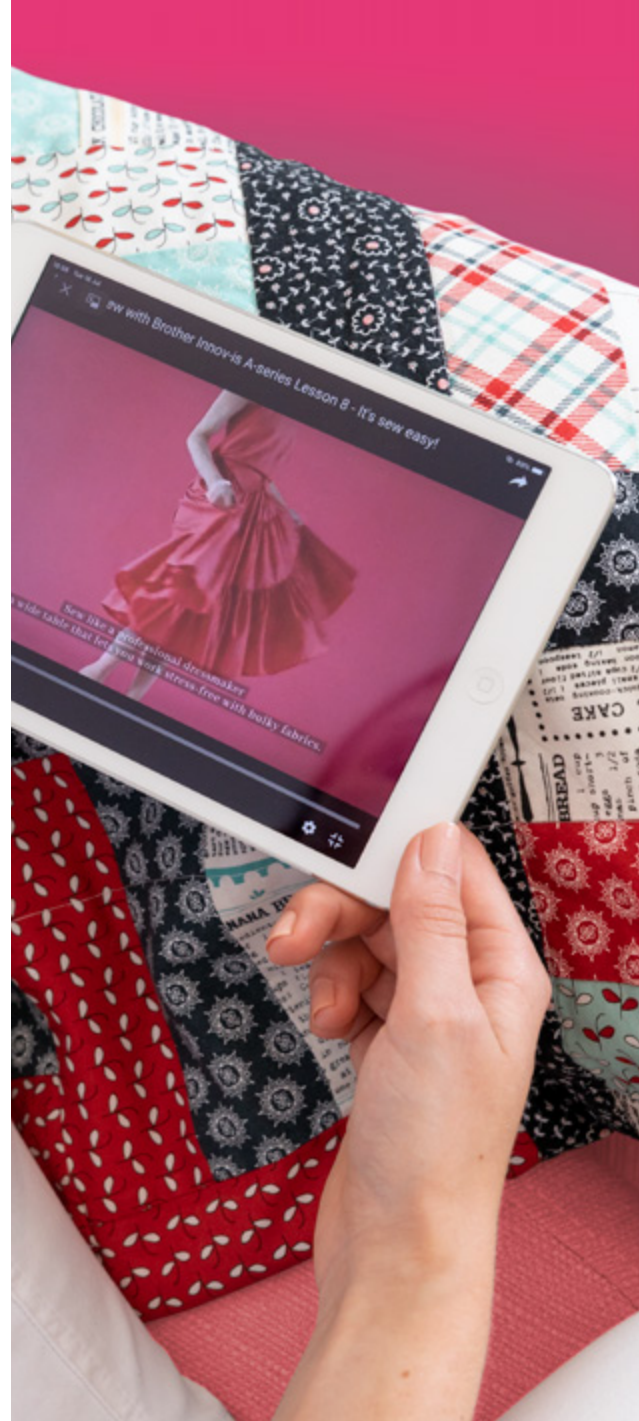



brother  
at your side



 @brothersewingcraft.nl.be

 @brothersewingcraft

Brother Sewing Machines Europe GmbH  
Konrad-Adenauer-Allee 1 – 11 · 61118 Bad Vilbel · Germany  
website: [sewingcraft.brother.eu](http://sewingcraft.brother.eu)

