

brother

KREATIV NÄHEN – LEITFADEN

Gestalten Sie Ihr LEBEN selbst.



Ganz einfach nähen!

Meine erste Nähmaschine

Die Innov-is A-Serie ist die perfekte Nähmaschine für den Einstieg.
Für die frischgebackene Mama, die mit dem Nähen anfangen möchte,
für ihre Familie oder sie selbst.

Für alle, die gern originelle Teile herstellen oder vorhandene Kleidungsstücke verschönern möchten.

Auch Sie können stylische Dinge gestalten!

Diese Nähmaschine lädt Sie ein
in die faszinierende Welt der Kreativität.



Genau die richtige Nähmaschine für mich

Die Innov-is A-Serie ist ideal für alle mit dem Gedanken:

„Ich wünsche mir eine neue Nähmaschine, mit der ich kreativ sein kann.“

Nähmaschinen für zuhause entwickeln sich weiter.

Kein unnötiger Schnickschnack –

diese Maschinen sind einfach, bieten aber eine solide Nähqualität.

Mit vielfältigen Funktionen, die für Personen jeden Alters leicht zu bedienen sind,

ist diese Nähmaschine Ihr zuverlässiger Begleiter in der

Welt des kreativen Nähens.

*Ein Navigator, der mich in eine
faszinierende Welt einlädt.*



Ganz einfach nähen!

Inhaltsverzeichnis

KAPITEL 01 – A-SERIE IM PROFIL

A-Serie im Profil	08
A-Serie ganz nah	10

KAPITEL 02 - KREATIONEN

Kreation 01, Große Segeltuchtasche	13
Kreation 02, Ärmelloses Top aus leichtem Material	16
Kreation 03, Langer Rock aus leichtem Material	18
Kreation 04, T-Shirt mit überschnittenen Ärmeln	20
Kreation 05, Upcycling: T-Shirt mit Rüschen.....	22
Kreation 06, Täschchen mit Knöpfen.....	24
Kreation 07, Serviettenring mit Knöpfen.....	26
Kreation 08, Minikissen mit Knöpfen	28
Kreation 09, Kinderkleid	30
Kreation 10, Kunstledertasche/Schlüsselhülle aus Kunstleder/ Kunstledertäschchen mit Reißverschluss.....	32
Kreation 11, Multifunktions-Schürze mit Reißverschluss.....	36
Kreation 12, Tunika im Ponchostil	38
Kreation 13, Hausschuhe	40

KAPITEL 03 – STICHÜBERSICHT UND PROFIL

Einprogrammierte Stichmuster in A-Serie	42
A-Serie im Profil.....	46

KAPITEL 04 – SUPPORTCENTER

App für A-Serie	48
Videoindex	49



Ganz einfach
nähen!

Menschen auf der ganzen Welt haben Freude am Nähen.

Die neue Innov-is A-Serie ist als Nähmaschine für unsere neue Generation geboren. Als Basis diente das Vorgängermodell, das seit über zehn Jahren beliebt ist. Wir haben unseren Kunden zugehört und gut aufgenommene Funktionen genutzt. Zugleich haben wir weitere Funktionen verbessert und das Design für noch mehr Komfort überarbeitet.

Unser Hauptziel bei der Entwicklung dieser Nähmaschine war, mehr Menschen die Freude an der Kunst des Nähens nahezubringen! Diese Maschine richtet sich an Anfänger. Deshalb haben wir daran gedacht, dass auch Anfänger Spaß am Nähen haben möchten, mit einem Ergebnis in hoher Qualität.

Die Innov-is A-Serie ist eine einfache, preisgünstige Nähmaschine – ein guter Einstieg in die Welt des Nähens, und dennoch für eine lange Lebensdauer ausgelegt.

Klares Einfädeldiagramm am Gehäuse

Zum schnellen Einfädeln ohne Stress folgen Sie einfach den Zahlen und klaren Abbildungen.
Siehe Seite 10.



Komfortables Einfädeln

Einfädeln geht mit dem ausgeklügelten Komfort-Nadeleinfädler so einfach wie nie zuvor.



Hervorragende Steppstich-Funktion

Vernähstiche nähen Sie einfach per Tastendruck am Anfang und Ende des Stiches.

Praktische Taste für Nadel auf/ab

Drücken Sie den Knopf, um die Nadel ganz nach oben anzuheben oder abzusenken. Durch zweimaliges Drücken auf den Knopf wird ein Stich genäht.

Mit einem langen Tastendruck können Sie auch die Stopposition ändern (bei A16, A50, A60SE und A80).

Automatischer Fadenabschneider

Mit dem automatischen Fadenabschneider schneiden Sie Ober- und Unterfaden am Nahtende sauber ab. So brauchen Sie später keine Fäden mehr abzuschneiden!

Nur in A150

Praktische Taste für Nadel auf/ab
Hervorragende Steppstich-Funktion



Automatischer Fadenabschneider

Fadenspannung



Hervorragende Nähqualität

Siehe Seite 11.

Große Nähfläche und Freiarmsfunktion

Das Flachbett der Maschine erlaubt das Nähen in verschiedenen Varianten. Mit angebrachtem Zubehörfach erhalten Sie eine große Nähfläche. Mit abgenommenem Zubehörfach ist Freiarmnähen möglich.



Einfacher Spuler mit Fadenabschneider

Festhalten des Fadens beim Aufwickeln der Spule ist nicht notwendig.



Freundliche, vielseitige Benutzeroberfläche



A50 A60 A80 A150

Super einfache Stichausswahl

Das gewünschte Stichprogramm wählen Sie schnell mit dem Einstellrad oder dem Tastenfeld aus.

Modell A80 und A150 werden mit einer separaten Stichübersicht geliefert.



A80



A150

Innov-is A-Serie ganz nah

Die Serie Innov-is A bietet eine hervorragende Nähqualität. Damit können unsere Kunden schöne Dinge gestalten.

01 Unkompliziertes Einfädeln

Gut verständliche Grafiken an der Maschine mit Nummerierung als Anleitung für Anfänger wie langjährige Benutzer. Kein Rätselraten mehr! Diagramme an der Maschine helfen beim Einfädeln, beim Einsetzen der Spule, beim Aufspulen sowie beim Umgang mit Fadenführungen und Fadenrichtungen, wo oft Fehler vorkommen.



Die Hinweise zum Einfädeln der Maschine fangen mit der Fadenrichtung von der Garnrolle an. Auch das Aufspulen wird mit Zahlen angezeigt.



Nähfuß absenken. Stellen Sie sicher, dass die Nadel in der höchsten Position steht.



Der Faden wird automatisch in die Nadel eingefädelt.

02 Einfaches Einfädeln der Nadel

Die Nadel mit einem Druck auf einen Hebel einfädeln! Den Faden durchführen, dann den Hebel nach unten drücken – fertig! Eine einfache Funktion für alle. Auch wenn Sie den Faden oft wechseln müssen, damit er zum Stoff passt, z.B. bei Patchwork, ist es im Nu erledigt.



Hilfreiche Navigation bis zum Nadeleinfädeln.



Den Hebel drücken!



Auch das Einsetzen der Spule wird mit Pfeilen angezeigt.

03 Nähen in Superqualität

Dank des verbesserten Transporteurs, des längeren J-Fußes sowie der extra starken Durchstichkraft sind Striche auf dünnen und dicken Stoffen gleichmäßig und einheitlich.

Der J-Fuß ist für gleichmäßiges Nähen jetzt länger und weniger stark gebogen.



Längere und zusätzliche Zahnreihen sorgen für eine gleichmäßigere Führung und ein perfektes Stichbild.

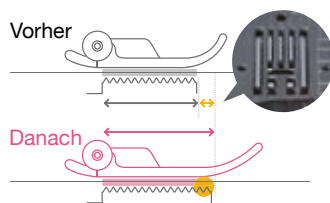

04 Scharfe Transporteure

Scharfe Transporteurzähne verbessern den Transport von schweren Stoffen wie Jeans und Segeltuch über leichte Stoffe wie Georgette und Organza bis hin zu Stretchstoffen wie Jersey und T-Shirt-Stoffe.



05 Hochwertige Zickzack-Nähte

Eine Bürste auf der Rückseite der Stichplatte verhindert Schlaufen im Oberfaden. Das sorgt für Zickzackstiche in guter Qualität.

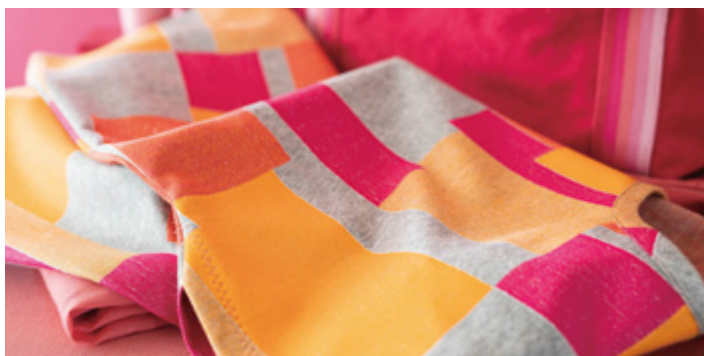



KAPITEL

02

KREATIONEN



Innov-is Kreationen mit A-Serie

Die Innov-is A-Serie bietet Stabilität für sauberes Nähen mit schweren oder überlappenden Stoffen. Von Mode bis zu Wohnaccessoires, beim Nähen zu Hause gibt es immer vielfältigere Möglichkeiten.



[Klicken Sie hier für Anleitungsvideos](#)

Anwendungen



Der Arretierstift des Nähfußes hält den Nähfuß waagrecht. Auch dicke Nähte gleichmäßig nähen.



Dank hervorragender Durchstichkraft nähen Sie überlappende Teile aus Jeansstoff und Leinen sauber.



Die Saumlänge Ihrer Jeans ändern. Kleine Änderungen an unhandlichen Teilen sind einfach.

Verwenden Sie Jeans-Nähgarn mit Nadelstärken 14 bis 16 für eine professionelle Verarbeitung.

KREATION 01 Schwere Stoffe einfach nähen.

Möchten Sie zum Einstieg eine Tasche für den Alltag nähen? Nähen von unhandlichen oder dicken Stoffen ist eine Stärke der neuen A-Serie.

Einen starken Gurt können Sie einfach an eine Tragetasche aus Leinen nähen. Nähen Sie Zierband an eine Tasche oder verschönern Sie die Tasche mit Stickereien, so dass sicher alle fragen: „Wo haben Sie das gekauft?“



Große Segeltuchtasche

1. Wenn kein bestimmter Stich angegeben ist, verwenden Sie den Geradstich.
2. Es werden der Nähfuß „J“ (Geradstich/Zickzackstich) und der Überwendlingfuß „G“ verwendet.



Material

- Mittelschweres Segeltuch (82 cm breit x 108 cm)
- Paillettenband (4 bis 5 mm breit x 95 cm)
- Lamé-Band (4 bis 5 mm breit x 70 cm)
- Riemen für die Tragegriffe (4 cm breit x 3 m)

Schnittplan

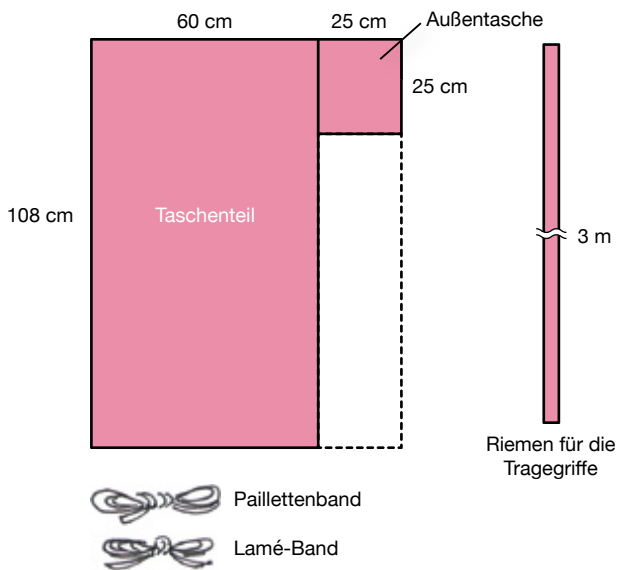

- 1 Nähen Sie (bei schweren Stoffen) mit einem Überwendlingsstich entlang der Kanten der Tasche und der Außentasche.

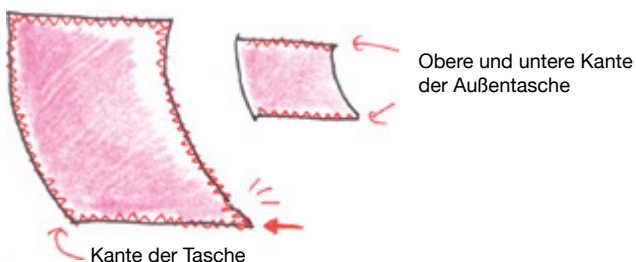

- 2 Falten Sie die obere und die untere Kante der Außentasche um, und nähen Sie sie fest.

Falten Sie sie 2 cm um.

Falten Sie sie 1,5 cm um.



Nähen Sie 1,5 cm von der oberen Kante entfernt.

Nähen Sie 1 cm von der unteren Kante entfernt.

- 3 Nähen Sie mit einem Zickzackstich auf dem Lamé-Band. Nähen Sie die drei Stücke mit gleichmäßigem Abstand fest.

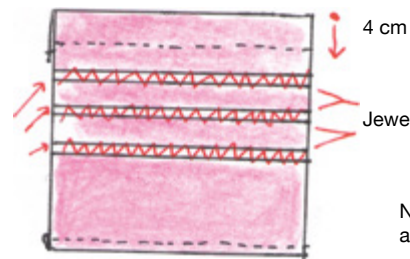

Befestigen Sie das erste Band 4 cm unter der oberen Kante.

Jeweils 2,5 cm

Nähen Sie das Paillettenband auf, ohne es abzuschneiden.

Nähen Sie mit demselben Zickzackstich zwei Stücke des Paillettenbands an die freien Stellen.

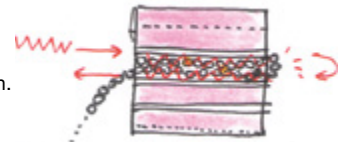

Die schillernde Außentasche ist fertig!

- 4 Nähen Sie die Öffnung der Tasche um, und nähen Sie dann die Außentasche auf.

Nähen Sie 3,5 cm von der Kante entfernt.

Richten Sie die Mitten der beiden Teile aneinander aus, und positionieren Sie die Tasche 7 cm von der oberen Kante entfernt.

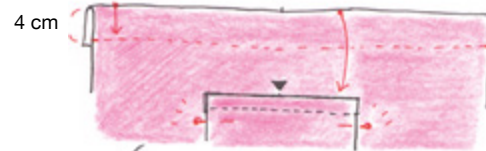

Nähen Sie 1 cm von den Kanten entfernt.

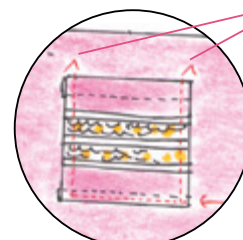

Nähen Sie 5 mm von der unteren Kante entfernt.

- 5** Legen Sie den Riemen für die Tragegriffe über die Seiten der Außentasche, und nähen Sie ihn dann an der Innen- und der Außenkante fest. Verstärken Sie den Riemen an den Öffnungen der Tasche, indem Sie ein großes „X“ aufnähen. Wenn Sie alle anderen Nähte abgeschlossen haben, nähen Sie die Enden des Riemens mit einem Zickzackstich zusammen.

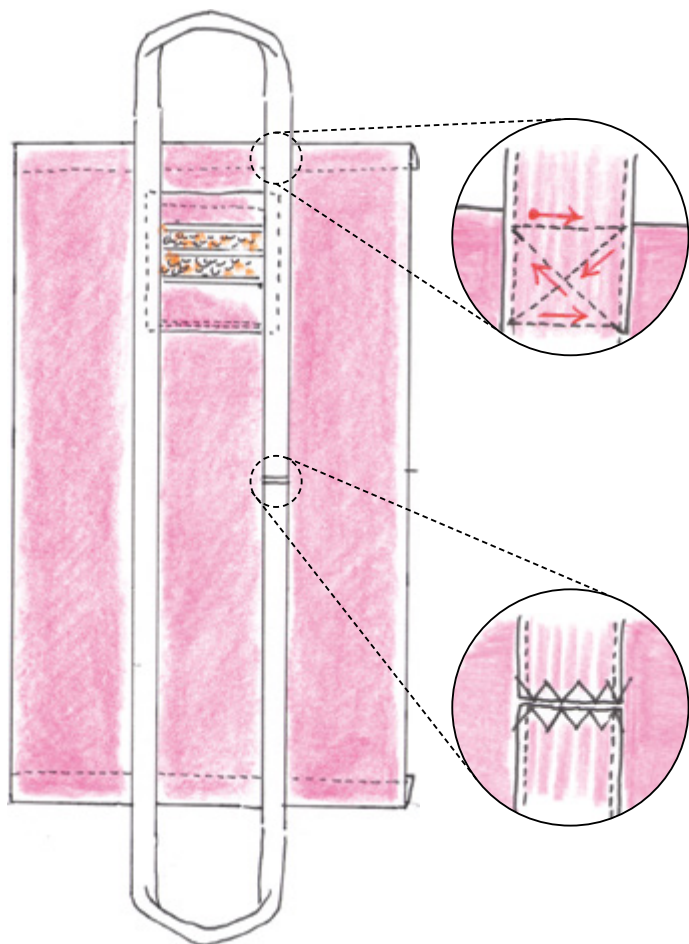

- 6** Falten Sie die Tasche rechts auf rechts mittig zusammen, und nähen Sie an beiden Seiten entlang.

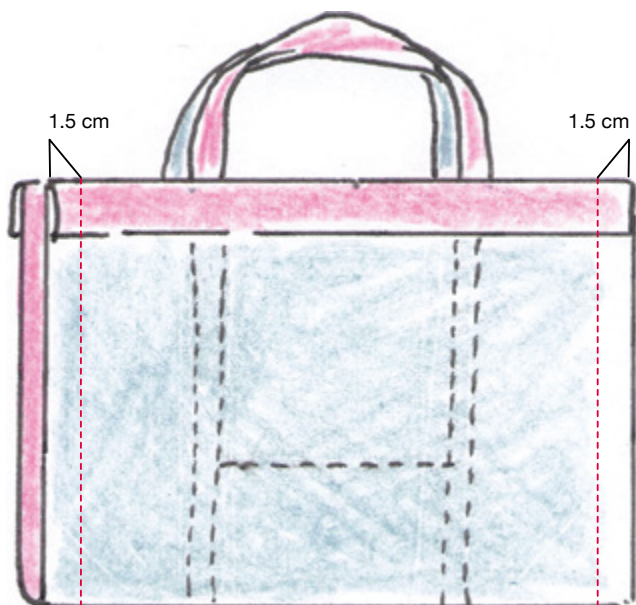

- 7** Nähen Sie die Ecken des Taschenbodens ab. Ziehen Sie die Öffnung nach vorn und nach hinten auf, und falten Sie dann die untere Ecke zu einem Dreieck. Nähen Sie dann mit einem Geradstich lotrecht zur Naht, sodass die Naht 25 cm breit ist.

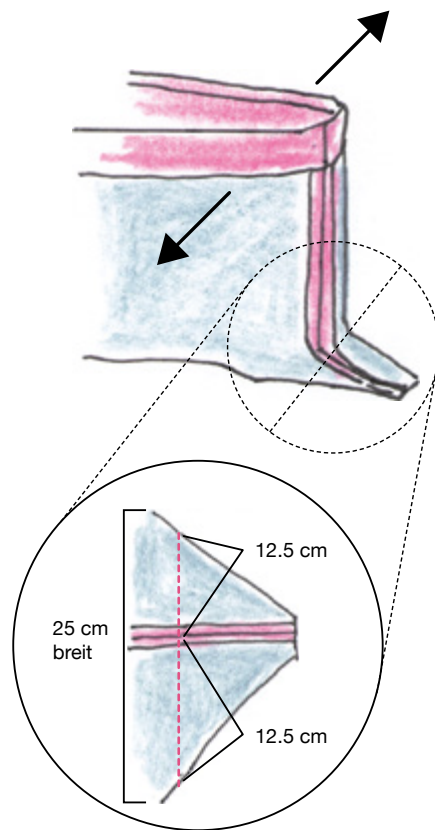

- 8** Wenden Sie die Tasche, und nähen Sie dann überlappende Stiche an der Öffnung, um die Seitennähte zu verstärken.

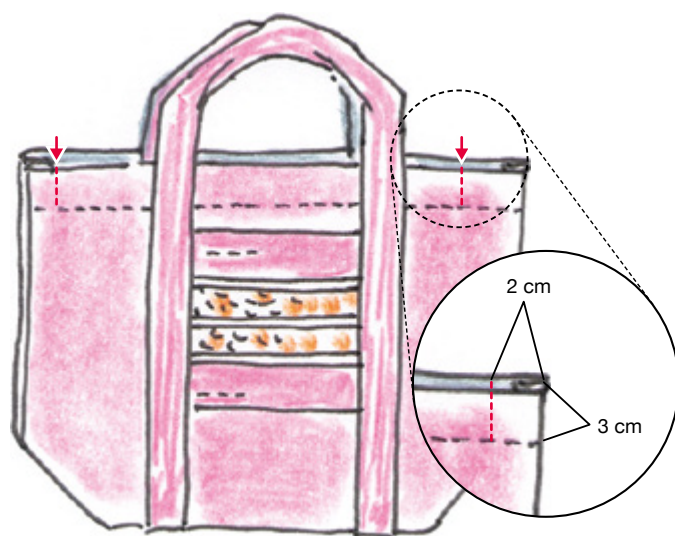

Nähen Sie zwei- bis dreimal hin und her.



KREATION

02 Leichte Stoffe sauber nähen.

Viele schrecken vor leichten Stoffen zurück, da sie als schwierig zu nähen gelten. Die Serie Innov-is A kann jedoch elegante, modische Kleidung aus leichtem Stoff sauber verarbeiten.

Sie können direkt eine Vielzahl von Stoffen nähen wie Georgette oder Organza, für Partykleider oder Kinderkleidung für besondere Ereignisse. In einzigartigen Kleidern ausgehen, ist nicht mehr nur ein Traum!

Anwendungen

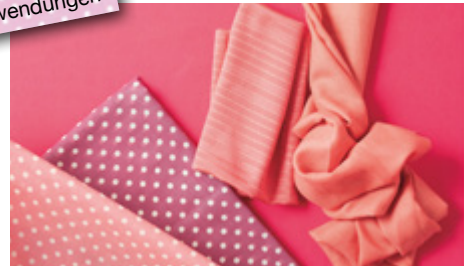

Eine Vielzahl von Stoffen nähen, ohne den Nähfußdruck anzupassen.

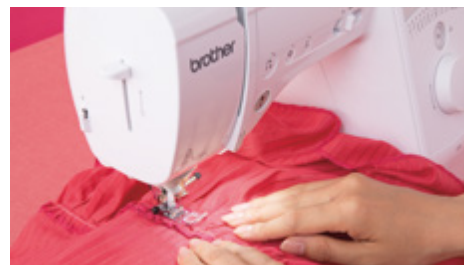

Für empfindliche Stoffe (wie Organza) setzen Sie eine Nadel und ein Garn für leichte Stoffe ein.

Verwenden Sie Garn für leichte Stoffe mit Nadelstärke 9 bis 11.

Ärmelloses Top aus leichtem Material

1. Wenn kein bestimmter Stich angegeben ist, verwenden Sie den Geradstich.
2. Es wird der Nähfuß „J“ (Geradstich) verwendet.



Heute nähen wir ein ärmelloses Top aus einem leichtem Material. Tragen Sie dieses Top zusammen mit dem Rock – und schon haben Sie das perfekte Partyoutfit!

Material

- Baumwollvoile (60 cm quadratisch) – 3

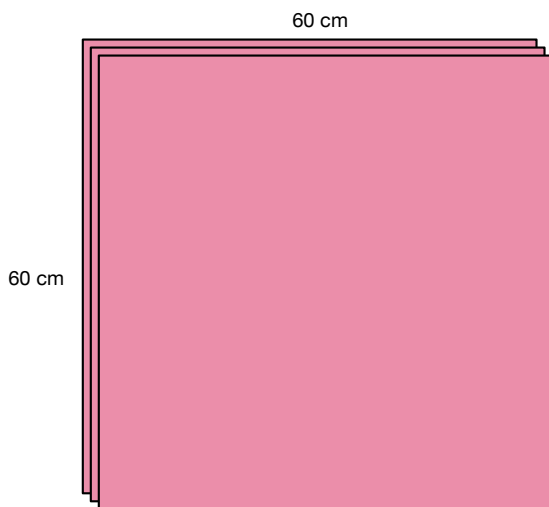

- 1 Bereiten Sie alle drei Teile vor, indem Sie alle Ränder zweimal um 5 mm umklappen, und so Tücher mit einer Kantenlänge von 58 cm erlangen.

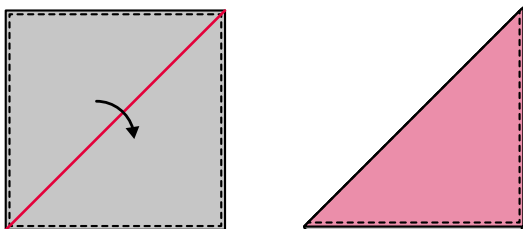

Falten Sie die drei Teile zu Dreiecken.

- 2 Lassen Sie zwei Teile überlappen, und nähen Sie sie zusammen.

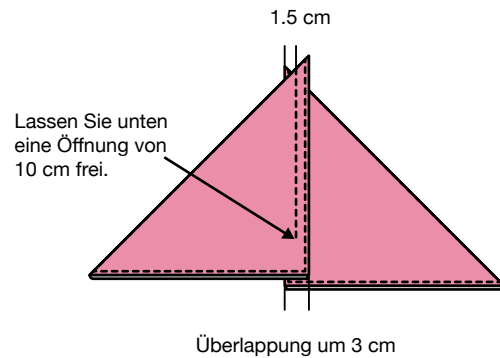

- 3 Legen Sie das dritte Teil oben an die Spitze des in Schritt 2 gefertigten Teils, um ein Nackenband zu nähen. Nähen Sie das dritte Teil auf das in Schritt 2 gefertigte Teil, sodass die Breite der Überlappung 10 cm beträgt.

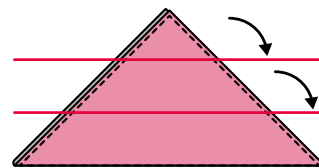
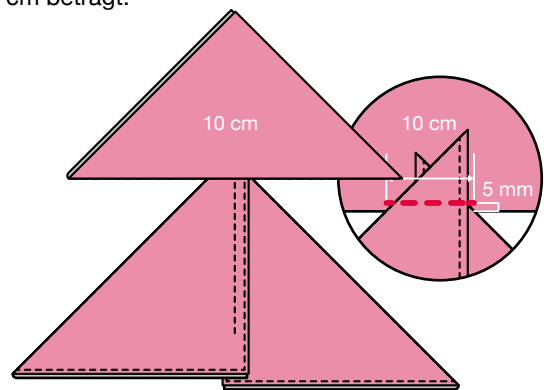

Falten Sie das Teil nach innen um, und nähen Sie dann einen Blindstich per Hand.

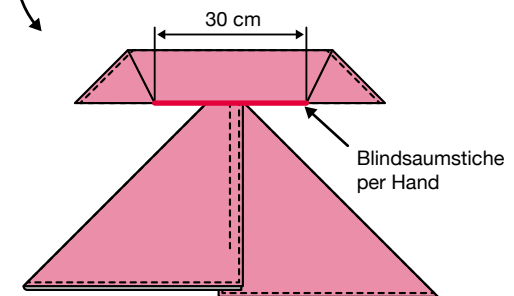

Tragen Sie das Top, indem Sie es am Nacken und an der Hüfte binden.

KREATION

03

Leichte Stoffe
sauber nähen.



Langer Rock aus leichtem Material

1. Wenn kein bestimmter Stich angegeben ist, verwenden Sie den Geradstich.
2. Es werden der Nähfuß „J“ (Geradstich) und der Überwendlingfuß „G“ verwendet.



Heute nähen wir einen dreiteiligen langen Rock aus einem leichtem Material. Wenn Sie viel Stoff haben, können Sie rechteckige Stücke mit geraden Linien aneinander nähen, um modische Kleidung für die nächste Party zu kreieren.

Material

- Baumwollvoile (120 cm breit × 175 cm)
 - Elastisches Band (2 cm breit × 65 cm)
- Bereiten Sie ein Stück mit der Länge Ihres Hüftumfangs + 2 cm vor.

Schnittplan

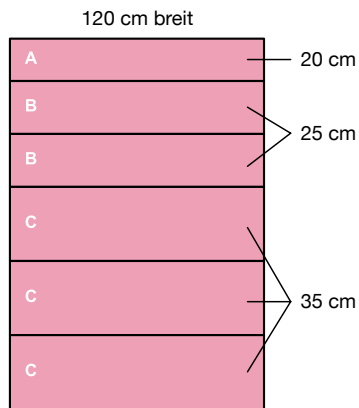

1 Schneiden Sie alle Teile aus. Nutzen Sie die Webkante auf beiden Seiten.

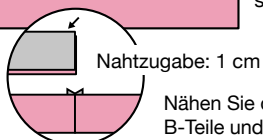
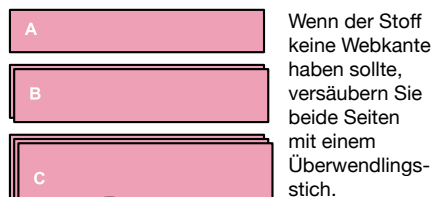

Nähen Sie die beiden B-Teile und die drei C-Teile jeweils aneinander.

2 Nähen Sie mit einem Überwendlingsstich an den Kanten der Teile entlang, die zusammengenäht wurden.

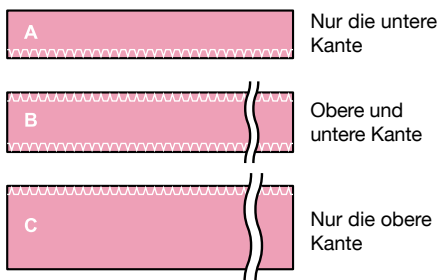

3 Heften Sie den Stoff mit der Maschine (Geradstich mit einer langen Stichlänge) an den oberen Kanten von Teil B und Teil C, um ihn zu raffen.

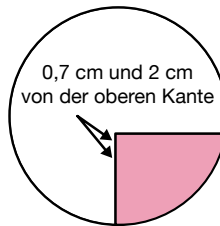

Ziehen Sie an beiden Enden des Fadens, um den Stoff zu raffen.

4 Nähen Sie die Teile zusammen.

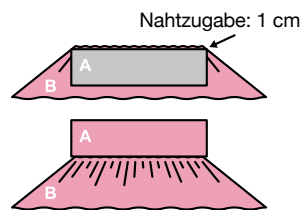

Passen Sie die Länge der oberen Kante von Teil B an die Länge der unteren Kante von Teil A an, stecken Sie die Teile zusammen, und nähen Sie sie dann zusammen.

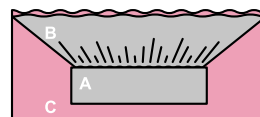

Passen Sie die Länge der oberen Kante von Teil C an die Länge der unteren Kante von Teil B an, stecken Sie die Teile zusammen, und nähen Sie sie dann zusammen.

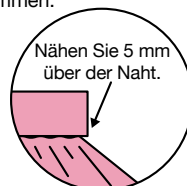

Falten Sie die Nähtzugaben nach oben, bügeln Sie sie, und nähen Sie sie mit einer Naht von der rechten Seite fest.

5 Nähen Sie die Seiten zusammen, um einen Schlauch zu erhalten.

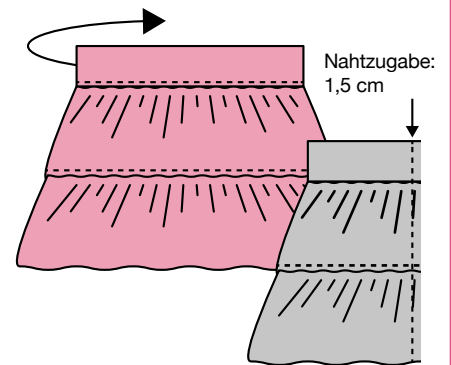

6 Schlagen Sie den Hüftbund und den Saum zweimal um, und nähen Sie beide fest. Lassen Sie an der Seite der Hüfte eine Öffnung von 5 cm frei, um das elastische Band einzufädeln.

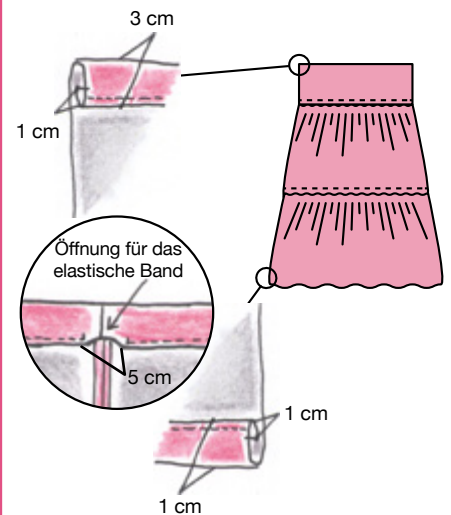

7 Fädeln Sie das elastische Band ein, um das Projekt abzuschließen. Lassen Sie das elastische Band 5 cm überlappen, und nähen Sie es dann mit einem Stretchstich zusammen.

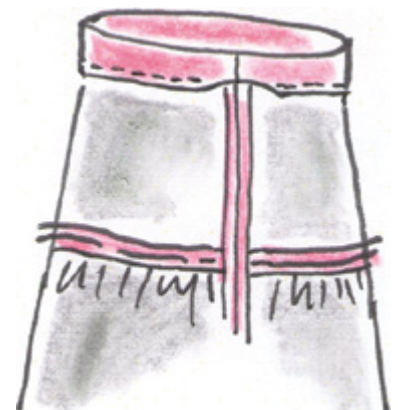

Mit einem Stretchstich
erreichen auch Anfänger
eine schöne Verarbeitung!

KREATION

04

Auch Stretchstoffe
müheless nähen!

Nähen Sie Ihre eigene Freizeitkleidung und Babyartikel aus zugeschnittenen Stoffen, wie Sweatshirts und T-Shirts und Strickstoffen mit Faltenwurf. T-Shirts für Eltern und Geschwister im Partnerlook verschönern.

T-Shirt mit überschnittenen Ärmeln

1. Wenn kein bestimmter Stich angegeben ist, verwenden Sie den Geradstich.
2. Es werden der Nähfuß „J“ (Geradstich/Zickzackstich) und der Überwendlingfuß „G“ verwendet.

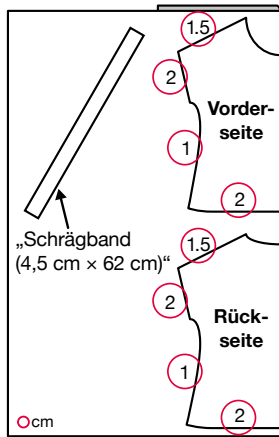

Material

- Jerseymaterial (110 cm breit × 125 cm)
Verwenden Sie Material, bei dem sich die Kanten beim Schneiden nicht aufrollen.
 - Nähgarn für Maschenware
- Fügen Sie beim Zuschneiden die in angegebene Nahtzugabe hinzu.
Am Ausschnitt benötigen Sie keine Nahtzugabe.
- Brustumfang: 75 bis 85 cm

Zeichnen Sie zunächst wie unten beschrieben die Papierschnittmuster, und bereiten Sie diese vor.

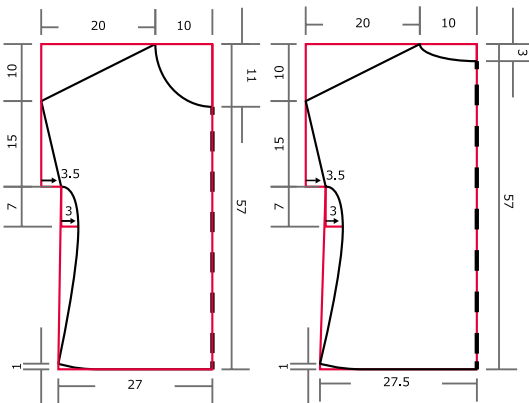

- 1 Nähen Sie mit einem Überwendlingsstich entlang des Körpers vom Vorder- und Rückenteil.
- 2 Nähen Sie das Vorder- und das Rückenteil an den Schultern rechts auf rechts zusammen.

Nähen Sie mit einem Überwendlingsstich entlang der Schultern, der Ärmel und dem Saum.

Nahtzugabe: 1,5 cm



- 3 Schlagen Sie den Ärmelsaum um, und nähen Sie ihn mit einem elastischen Zickzackstich fest.

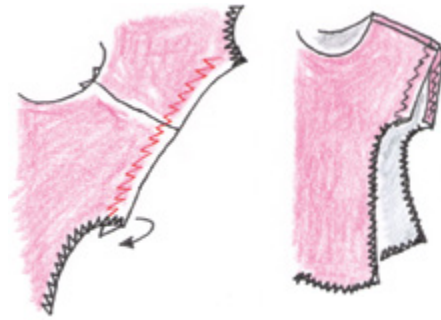

- 4 Formen Sie aus dem Schrägband einen Ring, und nähen Sie ihn an den Ausschnitt.

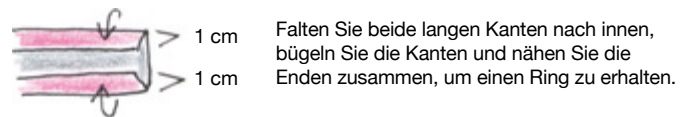

Falten Sie beide langen Kanten nach innen, bügeln Sie die Kanten und nähen Sie die Enden zusammen, um einen Ring zu erhalten.

Formen Sie einen Ring mit einer Nahtzugabe von 1 cm.

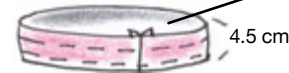

Beginnen Sie an der hinteren Mitte, und nähen Sie 1 cm von der Kante entfernt.

Falten Sie das Schrägband auf die rechte Seite, und nähen Sie es dann entlang der Kante fest.

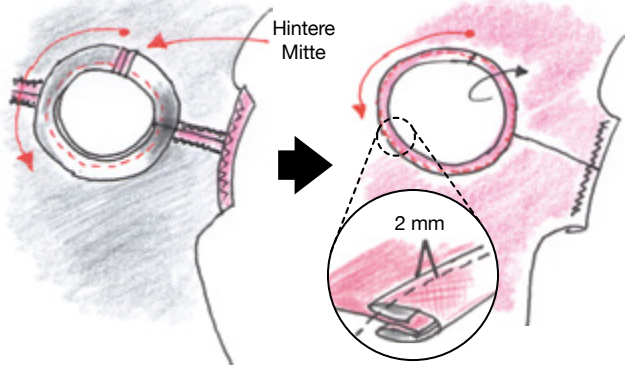

- 5 Nähen Sie die Seiten rechts auf rechts zusammen.



- 6 Schlagen Sie den Saum um, und nähen Sie ihn mit einem elastischen Zickzackstich fest.



Fertig!

KREATION

05

Aus alt mach neu.

Upcycling: T-Shirt mit Rüschen

1. Wenn kein bestimmter Stich angegeben ist, verwenden Sie den Geradstich.
2. Es wird der Nähfuß „J“ (Geradstich) verwendet.



- 4 Schlagen Sie den Saum zweimal um, und nähen Sie ihn mit einem Stilstich fest.

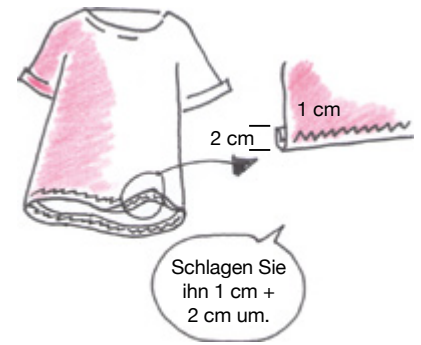

- 5 Stellen Sie die Nähmaschine zum **Freiarmnähen** ein, und nähen Sie dann die Rüschen auf das T-Shirt.



Informationen zum Freiarmnähen finden Sie im Handbuch für Ihre Nähmaschine.

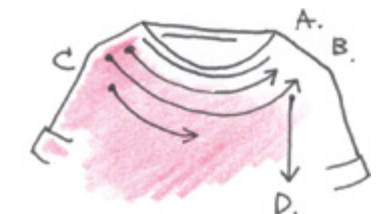

Schlagen Sie den Stoff zu Beginn und am Ende der Naht um, und verriegeln Sie die Naht mit Rückwärtsstichen.

„Nähen Sie von Teil D nur 4 bis 5 cm fest, und lassen Sie den Rest hängen. Mit einfachen Rüschen wird dieses T-Shirt zu einem echten Hingucker!“



Wenn Sie sich besser mit Ihrer Nähmaschine auskennen



Im Video werden Rüschen hergestellt, indem der Transport mit einer Ahle geregelt wird. Sie können Raffungen erstellen, indem Sie den Stoff vor den Nähfuß drücken.

Material

- Langes T-Shirt – 1



Schneiden Sie den Saum an der gewünschten fertigen Länge + 3 cm ab.

- 1 Nehmen Sie ein langes T-Shirt, damit Sie mindestens 12 cm abschneiden können. Falls Sie ein kurzes T-Shirt verwenden, können Sie die Rüschen aus einem anderen Stoff fertigen.



- 2 Schneiden Sie drei Teile mit einer Breite von 3 bis 4 cm von dem Stoff für die Rüschen ab. Der ursprüngliche Saum wird nicht verwendet.

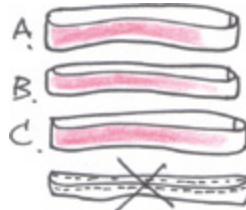

Schneiden Sie Teil C in der Mitte durch, um zwei Teile zu erhalten. Eines dieser Teile wird Teil D.

- 3 Schneiden Sie die Seitennähte von den Teilen A und B ab, damit Sie Streifen erhalten.



„Nähen Sie in der Mitte der Streifen mit einer Nähmaschine Geradstiche mit einer langen Stichlänge. Lassen Sie an beiden Enden Fäden stehen.“

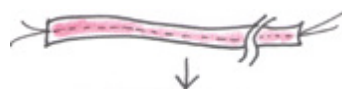

Ziehen Sie an den Fäden, um die Länge der einzelnen Streifen (A bis D) zu verringern.

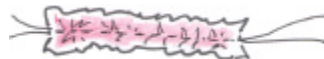

So entstehen vier Rüschen.

- A. 35 cm
- B. 45 cm
- C. 20 cm
- D. 25 cm

Im Video wird eine andere Methode zur Herstellung von Rüschen gezeigt.



KREATION

06

Knopflöcher nähen.

Mit Knopflöchern lassen sich nicht nur Knöpfe an Kleidung und Accessoires befestigen, Knopflöcher können auch Akzente und Dekorationen an Ihren Näharbeiten sein. Automatisch ein Knopfloch in der zum Knopf passenden Größe nähen.

Tipps



Stabilisator für eine saubere Verarbeitung auf leichten und empfindlichen Stoffen befestigen. Denken Sie daran, den Knopflochhebel nach unten zustellen.

Täschchen mit Knöpfen

1. Wenn kein bestimmter Stich angegeben ist, verwenden Sie den Geradstich.
2. Es werden der Nähfuß „J“ (Geradstich) und der Knopflochfuß „A“ verwendet.



Dieses kleine Täschchen eignet sich ideal für Kosmetikartikel und Zubehör. Passen Sie es Ihren Bedürfnissen an, indem Sie es größer oder kleiner nähen oder die Ausrichtung ändern. Nicht aufgeschnittene Knopflöcher können als Dekoelemente verwendet werden. In unserem Beispiel sind sie aber praktisch, um das Täschchen mit Knöpfen zu verschließen.

Material

- Außenstoff (Tweed, 17 cm breit × 26 cm)
- Futterstoff (Baumwolle/Leinen, 16,5 cm breit × 25 cm)
- Lasche (Segeltuch mit Leinwandbindung, 13 cm breit × 22 cm)
- Vlies (für mittelschwere Stoffe, 11 cm × 10 cm)
- Dekorative Knöpfe (ca. 1,8 cm Durchmesser) – 2

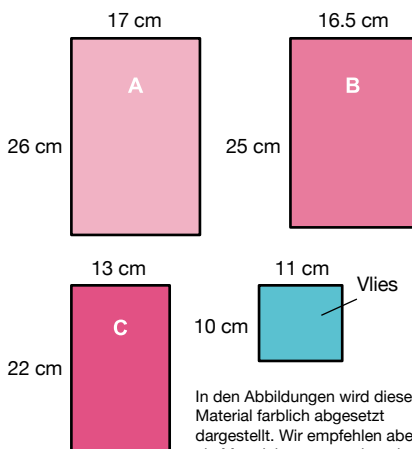

In den Abbildungen wird dieses Material farblich abgesetzt dargestellt. Wir empfehlen aber, ein Material zu verwenden, das weiß ist oder die gleiche Farbe wie das Material der Lasche hat.

 „2 Knöpfe (1,8 cm Durchmesser)“

- 1 Falten Sie A und B einzeln rechts auf rechts mittig, und nähen Sie an jeder Seite entlang.

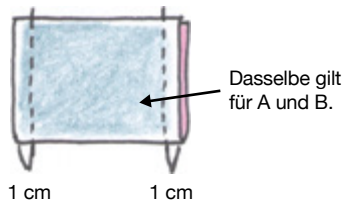

- 2 Falten Sie die Öffnungen der Teile A und B 1 cm um, und bügeln Sie diese.

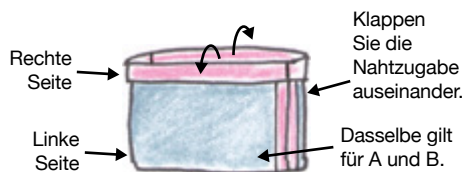

- 3 Wenden Sie Teil A, und stecken Sie Teil B in Teil A. Richten Sie die Seitennähte aneinander aus, und stecken Sie Teil B dann hinein.

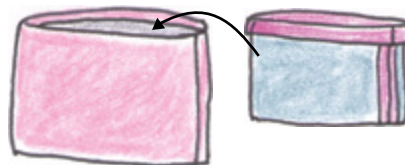

- 4 Nähen Sie dann an der Öffnung von Teil A mit einem Abstand von 5 mm von der Kante entlang.

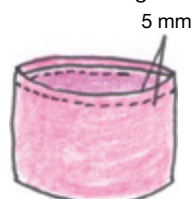

- 5 Nähen Sie nun die Lasche. Bügeln Sie Vlies auf die linke Seite von Teil C.

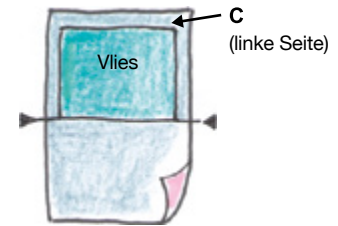

- 6 Rechts auf rechts mittig zusammenfalten, und an beiden Seiten entlang nähen.

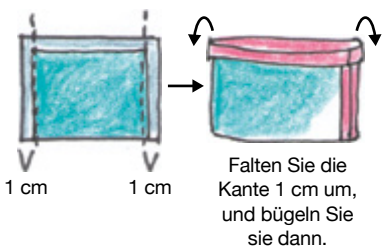

- 7 Wenden Sie das Teil, und nähen Sie dann Knopflöcher entsprechend der Größe der dekorativen Knöpfe.



Markieren Sie einen 45-Grad-Winkel in einem Bereich außerhalb der Nahtzugaben.



Informationen zum Nähen von Knopflöchern finden Sie im Handbuch für Ihre Nähmaschine.

- 8 Nähen Sie entlang der Öffnungen und Kanten.

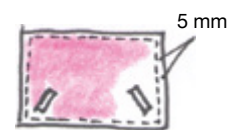

- 9 Nähen Sie die Lasche an die Tasche.

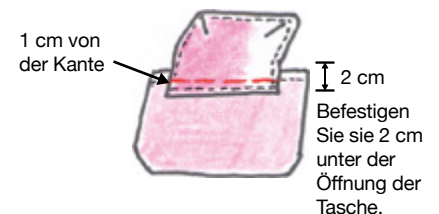

- 10 Nähen Sie die Knöpfe mit der Hand an.

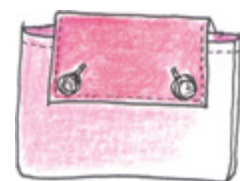

KREATION

07

Mehr
Knopflöcher nähen.



Serviettenring mit Knöpfen

1. Wenn kein bestimmter Stich angegeben ist, verwenden Sie den Geradstich.
2. Es werden der Nähfuß „J“ (Geradstich) und der Knopflochfuß „A“ verwendet.



Dieser Serviettenring ähnelt einem einfachen Gürtel mit Knopf. Verwenden Sie Material in verschiedenen Farben oder mit bunten Mustern.

Einige Modelle können keine solchen Zeichen auf die Servietten nähen.

Material

- Baumwolle (26 cm breit × 12 cm)
- Vlies (24 cm breit × 5 cm)
- Knopf (2 cm Durchmesser)

Bereiten Sie die entsprechende Menge für die benötigten Serviettenringe vor.

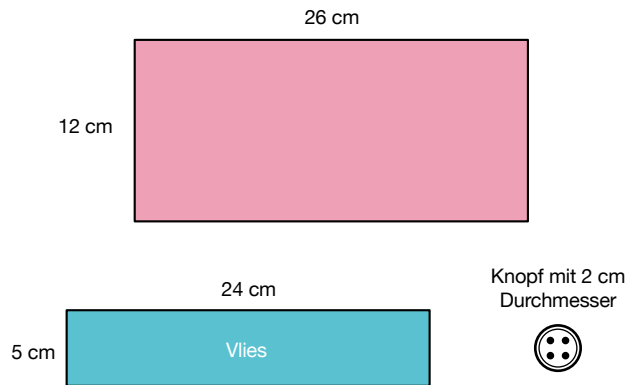

1 Befestigen Sie Vlies auf der linken Seite des Stoffes.

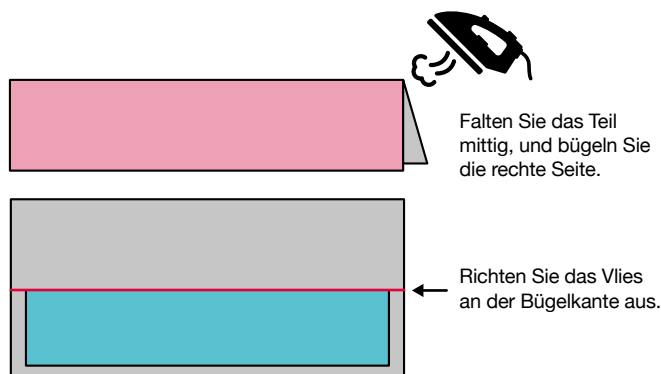

2 Falten Sie das Teil rechts auf rechts mittig, und nähen Sie an den Kanten entlang.

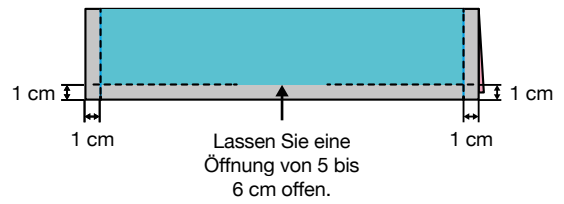

3 Wenden Sie das Teil, bügeln Sie die Faltkante, und nähen Sie an den Kanten entlang.

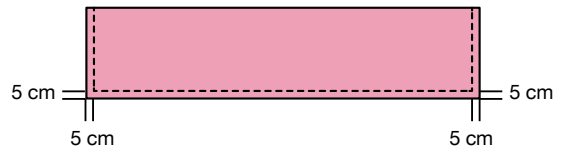

4 Nähen Sie **Knopflöcher**.

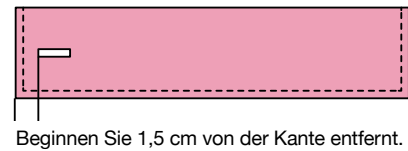

Informationen zum Nähen von Knopflöchern finden Sie im Handbuch für Ihre Nähmaschine.

5 Befestigen Sie den Knopf, um das Projekt abzuschließen.



„Diese Länge eignet sich für Servietten mit den Maßen 45 cm mal 45 cm. Verändern Sie die Position des Knopfes und die Länge des Rings entsprechend Ihrer Serviette.“





KREATION

08

Ihr Zuhause gestalten.

Minikissen mit Knöpfen

1. Wenn kein bestimmter Stich angegeben ist, verwenden Sie den Geradstich.
2. Es werden der Nähfuß „J“ (Geradstich), der Überwendlingfuß „G“ und der Knopflochfuß „A“ verwendet.



Material

- Hauptstoff (65 cm breit × 21 cm)
- Anderer Stoff (20 cm breit × 21 cm)
- Leintuch (72 cm breit × 20 cm)
- Knöpfe (2 cm Durchmesser) – 2
- Watte

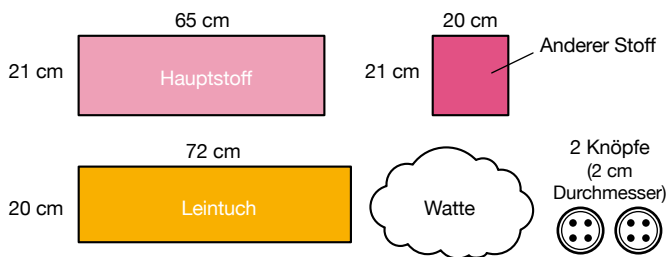

1 Nähen Sie einen einfachen Kissenbezug mit dem Leintuch.

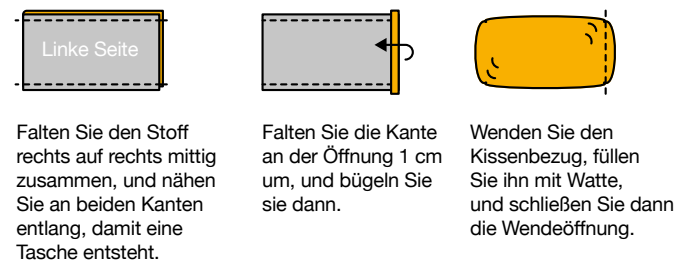

2 Versäubern Sie die Kanten des Hauptstoffs und des anderen Stoffes mit einem Überwendlingsstich.



3 Nähen Sie den Hauptstoff und den anderen Stoff rechts auf rechts zusammen.

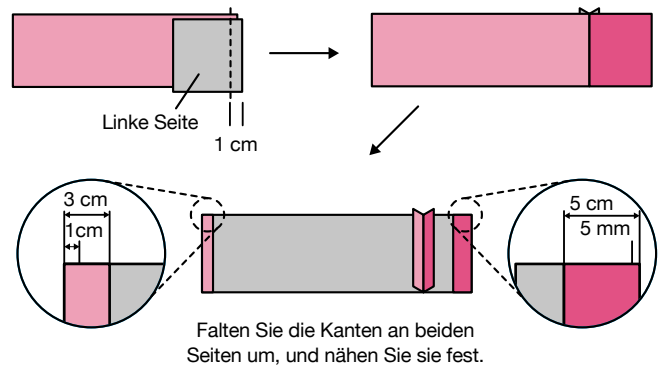

4 Nähen Sie Knopflöcher in den gefalteten Bereich des anderen Stoffes.



Informationen zum Nähen von Knopflöchern finden Sie im Handbuch für Ihre Nähmaschine.

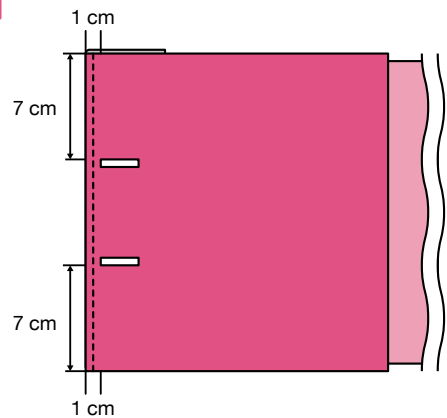

5 Klappen Sie das Teil um, und nähen Sie an der oberen und unteren Kante.

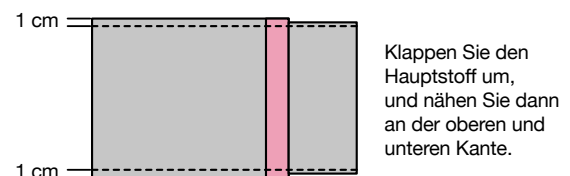
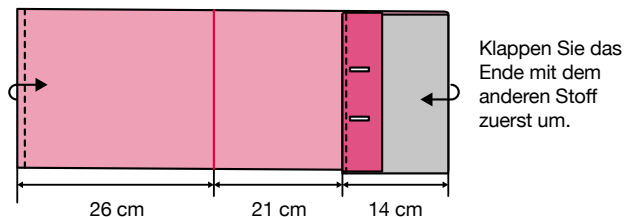

6 Wenden Sie den Kissenbezug, nähen Sie die Knöpfe an, und beziehen Sie dann das einfache Kissen mit dem soeben genähten Bezug. Und schon sind Sie fertig!

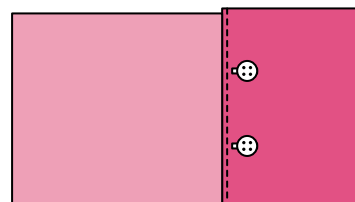

KREATION

09

Pink und totschick.



Kinderkleid

1. Wenn kein bestimmter Stich angegeben ist, verwenden Sie den Geradstich.
2. Es werden der Nähfuß „J“ (Geradstich), der Überwendlingfuß „G“ und der Reißverschlussfuß für nahtverdeckte Reißverschlüsse F080 (separat erhältlich) verwendet.



Material

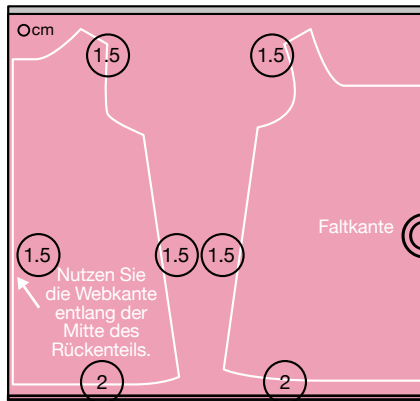

- Baumwollstoff (110 cm breit × 55 cm)
- Schrägband (11 mm breit × 130 cm)
- Nahtverdeckter Reißverschluss (20 cm)

Fügen Sie beim Zuschneiden die in O angegebene Nahtzugabe hinzu. (Für den Ausschnitt und die Armlöcher wird keine Nahtzugabe benötigt.)
Größe: 90 cm Körpergröße

Zeichnen Sie zunächst wie unten beschrieben die Papierschnittmuster, und bereiten Sie diese vor.

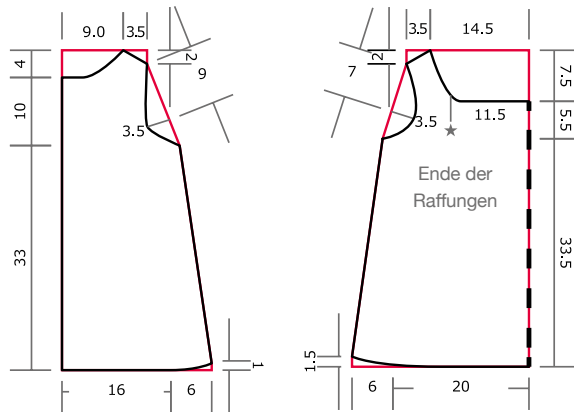

- 1 Nähen Sie mit einem Überwendlingsstich entlang der Schultern und der Seiten.



- 2 Nähen Sie entlang der Mitte des Rückens bis zur Reißverschlussöffnung.

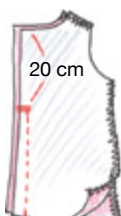

Verriegeln Sie die Naht am Anfang und am Ende mit mehreren Rückwärtsstichen.



- 3 Nähen Sie den nahtverdeckten Reißverschluss ein.

Richten Sie das Ende des Reißverschlusses mit der versäuberten Kante aus.

Befestigen Sie ihn auf der linken Seite auf der Nahtzugabe des Stoffes.

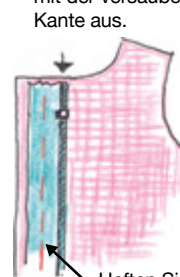

Heften Sie ihn mit der Hand auf der linken Seite fest.



Nähen Sie die Kanten des Reißverschlusses fest.

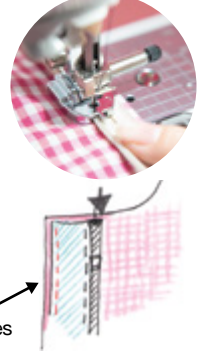

- 4 Raffen Sie den Stoff vorn am Ausschnitt. Nähen Sie mit einer Nähmaschine Geradstiche mit einer langen Stichlänge, und ziehen Sie dann an beiden Enden des Fadens um den Abschnitt zwischen ★ und ★ auf 10 cm zu reduzieren.

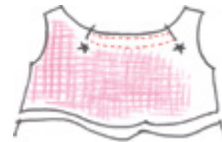

- 5 Nähen Sie das Vorder- und das Rückenteil an den Schultern rechts auf rechts zusammen.

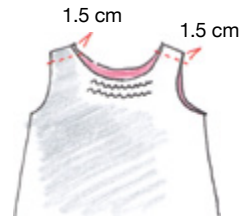

- 6 Fassen Sie den Ausschnitt mit Schrägband ein.

Richten Sie die Kante mit dem Ausschnitt aus.

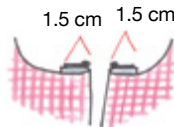

Öffnen Sie den Reißverschluss.



Falten Sie ihn 1 cm nach hinten. 1 cm



Falten Sie die Kanten der Mitte des Rückenteils um, um Sie zu versäubern. Befestigen Sie Schrägband auf der linken Seite, und nähen Sie dann entlang der ersten Falkante von oben.

Klappen Sie das Schrägband nach oben, falten Sie es dann am Ende 1 cm nach hinten.

Klappen Sie das Schrägband entlang der Falkanten (vier Teile), und nähen Sie dann von der rechten Seite aus auf der Kante des Bands.

- 7 Fassen Sie auf die gleiche Weise wie in Schritt 6, beschrieben die Armlöcher mit Schrägband ein.



- 8 Nähen Sie an den Seiten entlang.



- 9 Schlagen Sie den Saum zweimal ein, und nähen Sie ihn fest.



0,7 cm

Schlagen Sie ihn zweimal 1 cm um.

KREATION

10 Optionale Nähfüße machen das Nähen ganz einfach!

Mit speziellen Nähfüßen (Option) meistern auch Anfänger einfach komplizierte Reißverschlüsse, schwer zu nährendes Vinyl und Kunstleder. Haben Sie das Einnähen von Reißverschlüssen einmal im Griff, wagen Sie sich auch an deutlich schwierigere Arbeiten heran. Spezielle Nähfüße können besondere Materialien schön nähen!



Rollfuß für Vinyl und Kunstleder (F066)



Anti-Haft-Fuß (F007N)



verdeckter Reißverschlussfuß (F080)



Reißverschlussfuß schmal (F079)

Anwendungen

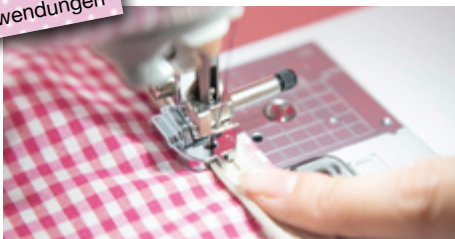

Der spezielle Nähfuß kann über einen verdeckten Reißverschluss geführt werden – so einfach, dass allen ein sauberes Nähergebnis gelingt.



Mit dem Reißverschlussfuß lassen sich Reißverschlüsse geschickt einnähen.



Mit einem speziellen Nähfuß können Vinyl- und Kunstleder gleichmäßig genäht werden.

Kunstledertasche

1. Wenn kein bestimmter Stich angegeben ist, verwenden Sie den Geradstich.
2. Es werden der Nähfuß „J“ (Geradstich) und der Anti-Haft-Fuß F007N (separat erhältlich) verwendet.



Material

- Kunstleder (45 cm breit × 100 cm)
- Vlies (43 cm breit × 13 cm) – 2 Stück
- Karton (Kreis mit 8 cm Durchmesser)

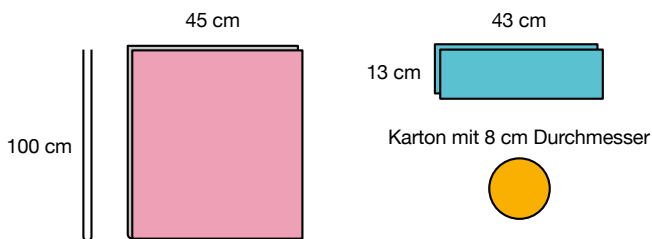

1 Befestigen Sie das Vlies auf den Teilen, die umgeklappt werden.

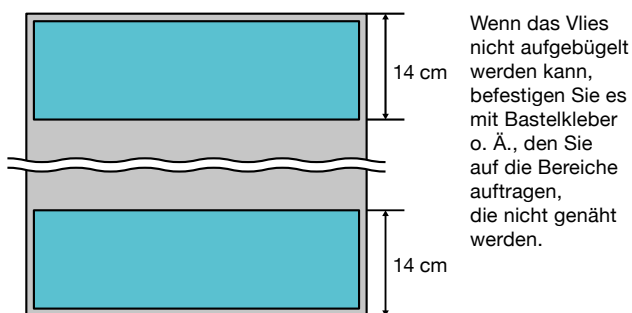

2 Klappen Sie das Teil um, und nähen Sie oben und unten entlang sowie einen Kreis für die Tragegrifföffnung. (Führen Sie diesen Schritt auf beiden Seiten aus.)

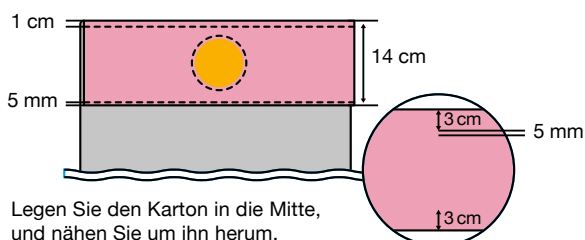

3 Schneiden Sie Kreise aus den Tragegriffen aus.

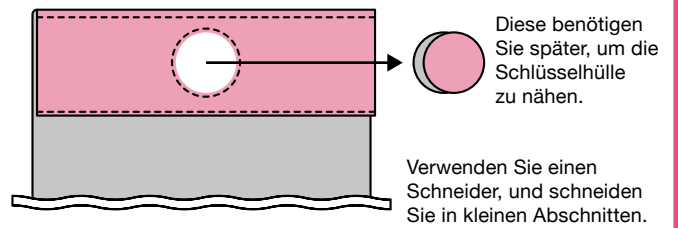

4 Falten Sie das Stück in der Mitte, und nähen Sie an den Seiten entlang.

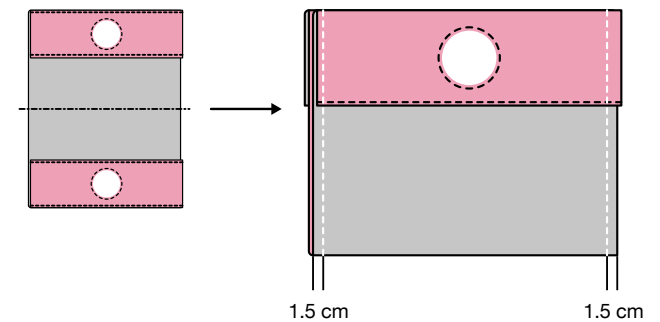

5 Wenden Sie die Tasche, um das Projekt fertigzustellen.

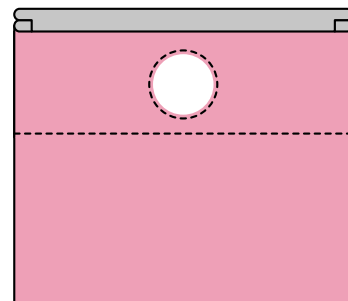

Verwenden Sie den Rollfuß F066 (separat erhältlich) oder den Anti-Haft-Fuß F007N (separat erhältlich) zum einfachen Nähen von Kunstleder.

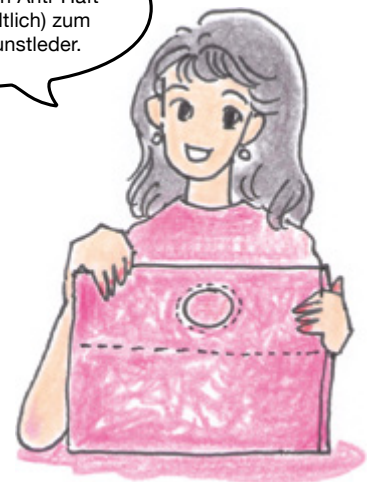

Schlüsselhülle aus Kunstleder

1. Wenn kein bestimmter Stich angegeben ist, verwenden Sie den Geradstich.
2. Es werden der Nähfuß „J“ (Geradstich) und der Anti-Haft-Fuß F007N (separat erhältlich) verwendet.



Material

- Kunstleder (Kreis mit 8 cm Durchmesser) – 2
 - Kordel (3 mm dick, 45 cm lang)
 - Stoffrest für ein Schildchen* (2 cm x 4 cm)
- * Sie können einen beliebigen Stoffrest verwenden, beispielsweise aus demselben Material oder Filz.

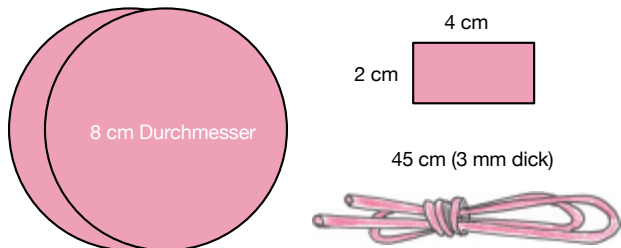

- 1 Legen Sie die runden Kunstlederteile links auf links aufeinander, und nähen Sie sie dann zusammen. Verwenden Sie den separat erhältlichen Rollfuß F066 oder den Anti-Haft-Fuß F007N, wenn das Material nicht gut transportiert wird.

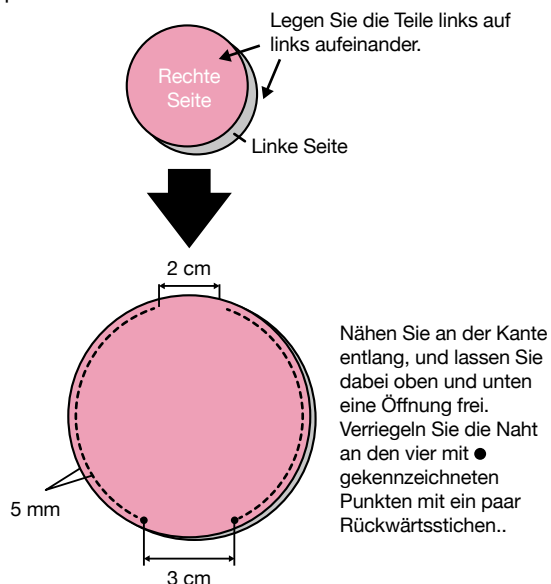

- 2 Nähen Sie eine Naht in die Mitte der oberen Öffnung.

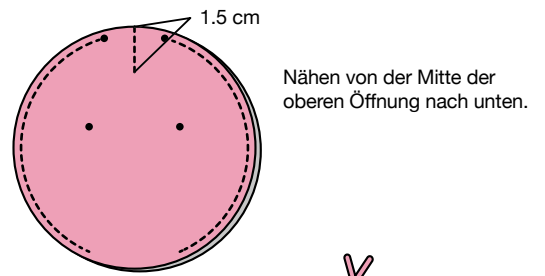

- 3 Ziehen Sie die Kordel hindurch, und knoten Sie die Enden dann zusammen.

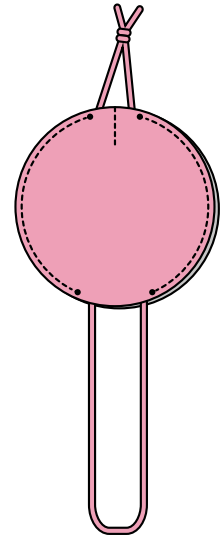

- 4 Legen Sie das Stück aus dem Stoffrest um den Knoten, und nähen Sie es fest.

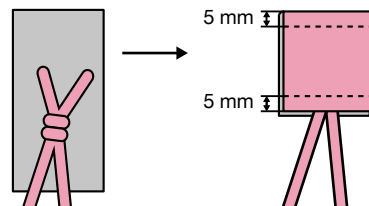

- 5 Bringen Sie Ihre Schlüssel an.

Mit der Kordel können Sie Ihre Schlüssel in die Hülle ziehen.

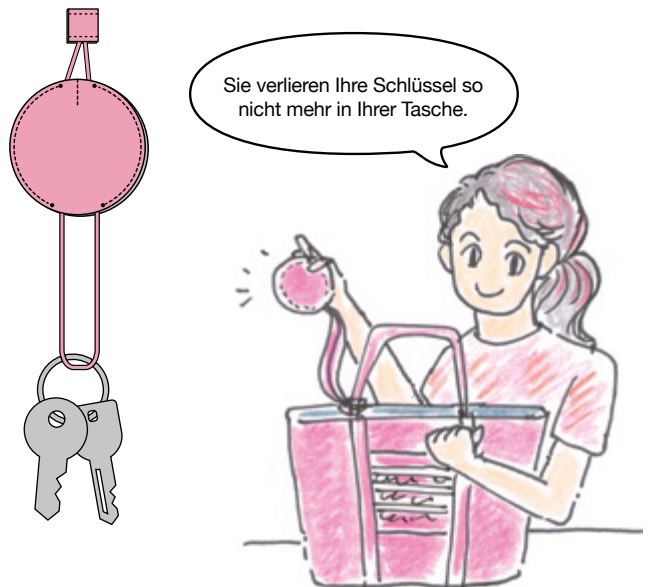

Kunstledertäschchen mit Reißverschluss

1. Wenn kein bestimmter Stich angegeben ist, verwenden Sie den Geradstich.
2. Es werden der Nähfuß „J“ (Geradstich) und der Reißverschlussfuß „I“ verwendet.



Verwenden Sie Kunstleder mit Straußendruck (geprägt). Wenn Sie erstmal wissen, wie Sie Reißverschlüsse einnähen, stehen tollen, selbstgenähten Taschen nichts mehr im Wege.

Material

- 20-cm-Reißverschluss mit Perlenschieber – 1
- Kunstleder (23 cm breit × 28 cm)

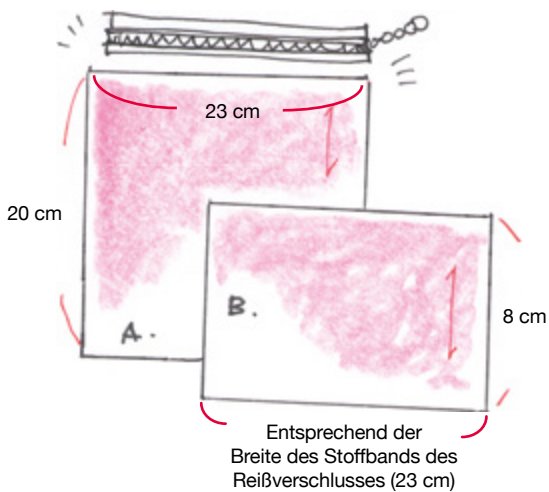

1 Nähen Sie den Reißverschluss ein.

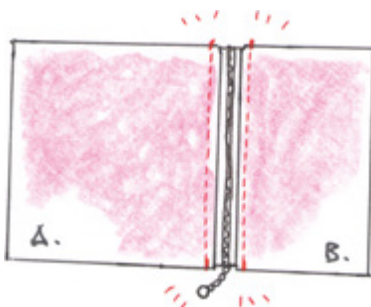

Verwenden Sie den Reißverschlussfuß „I“ oder den schmalen Reißverschlussfuß F079 (separat erhältlich), um den Reißverschluss so einzunähen, dass er die Teile A und B verbindet, wenn diese flach liegen.

2 Nähen Sie das Teil zu einem Schlauch zusammen.

Nähen Sie die beiden Teile rechts auf rechts zusammen.

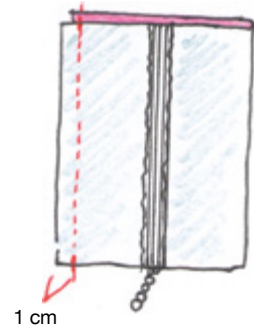

3 Wenden Sie das Teil, und nähen Sie an der Naht entlang.

Sie können diese Naht einfacher nähen, wenn Sie den Reißverschluss öffnen.



Klappen Sie die Nahtzugabe auseinander, und nähen Sie.

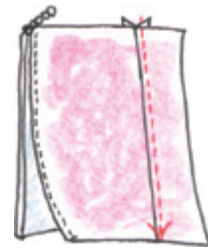

4 Wenden Sie das Teil so, dass die linke Seite außen liegt, nähen Sie an beiden Seiten entlang, und wenden Sie das Teil dann wieder.

Öffnen Sie den Reißverschluss ein wenig.

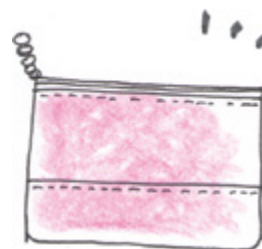
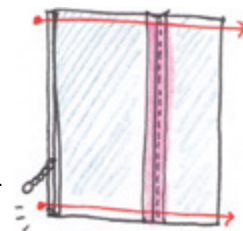

„Fertig! Durch die sauberen Nähte sieht dieses Projekt super aus.“

Wenn Ihre Nähte nicht sauber aussehen, nutzen Sie den Rollfuß F066 (separat erhältlich) oder den Anti-Haft-Fuß F007N (separat erhältlich). Mit diesen Füßen lässt sich Kunstleder einfach transportieren und wunderbar nähen.

KREATION

11

Nähspäß mit
Reißverschlüssen.



Multifunktions-Schürze mit Reißverschluss

1. Wenn kein bestimmter Stich angegeben ist, verwenden Sie den Geradstich.
2. Es werden der Nähfuß „J“ (Geradstich/Zickzackstich), der Reißverschlussfuß „I“ (oder der schmale Reißverschlussfuß F079) verwendet.



Material (Hüftumfang: 60 cm)

- Mittelschweres Segeltuch (75 cm breit x 90 cm)
* Hüftumfang + 15 cm
- Endlosreißverschluss (70 cm lang)
- Riemen (4,5 cm breit x 90 cm)
- Klettverschluss (2 cm breit x 5 cm) – 1 Set
- Knopf (2 cm Durchmesser)

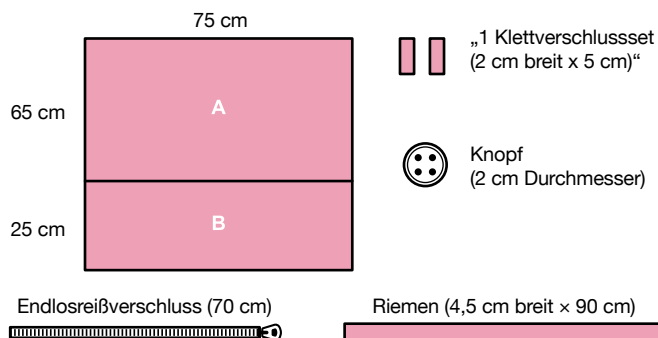

1 Bereiten Sie den Riemen vor.

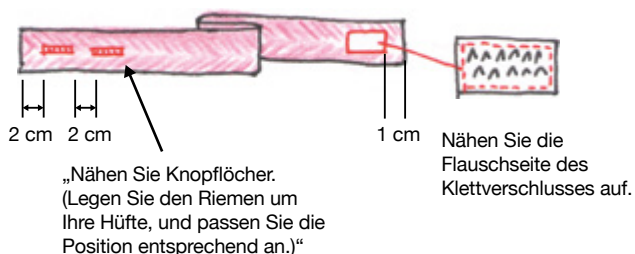

2 Nähen Sie den Reißverschluss zwischen Teil A und Teil B. Verwenden Sie den Reißverschlussfuß „I“ oder den schmalen Reißverschlussfuß F079 (separat erhältlich).

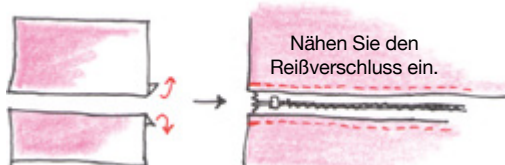

Schlagen Sie die Kante jeweils um 1 cm um.

3 Schlagen Sie die Kante 2,5 cm um, und nähen Sie sie mit einem Stretchstich fest.

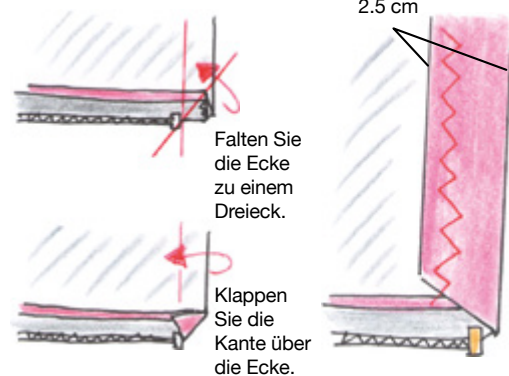

Gehen Sie auf der linken und rechten Seite der oberen und unteren Teile (A und B) genauso vor.

4 Falten Sie die Kante an der Hüfte um, und ziehen Sie die Schürze dann an, um die Position des Klettverschlusses zu bestimmen.

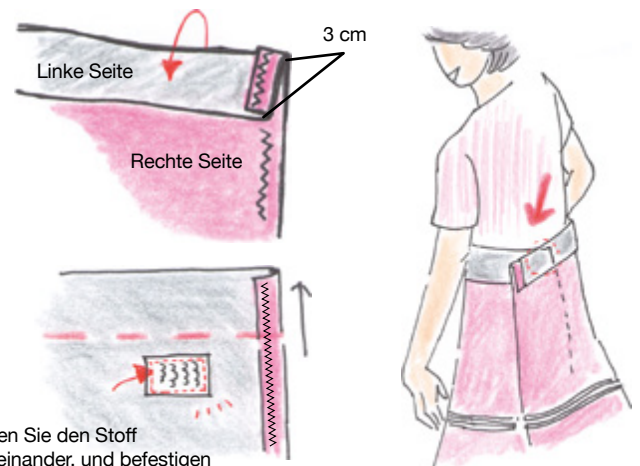

Falten Sie den Stoff auseinander, und befestigen Sie die Hakenseite des Klettverschlusses an der Stelle, an der sie auf die Ecke auf der linken Kante trifft.

Befestigen Sie sie auf der linken Seite der rechten Kante.

5 Befestigen Sie den Gürtel. Nähen Sie den Gürtel so auf, dass er das gefaltete Ende überdeckt.

Verstärken Sie ihn, indem Sie zwei- bis dreimal hin und her nähen. Bringen Sie den Gürtel 2 cm unter der oberen Kante an.



6 Befestigen Sie den Knopf, um das Projekt abzuschließen. Sie können die Länge Ihrer neuen Schürze nun bequem anpassen – zum Beispiel lang beim Kochen und kurz bei der Gartenarbeit.





KREATION

12 Mehr Platz zum Nähen.

Mit dem Anschlagetisch meistern Sie größere und unhandliche Teile. Der Anschlagetisch (Option) macht das Nähen großer Teile, wie Tischdecken, oder unhandlicher Teile, z.B. schwerer Taschen, einfach und bequem.

Anwendungen



Ein Anschlagetisch hält den Stoff stabil, sodass ein schönes Nähergebnis leicht gelingt.
Artikel-Nr: WT15

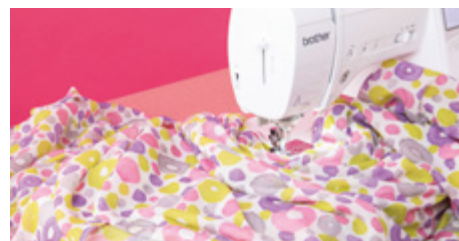

Lange Röcke und Tischdecken...
Große Teile einfach nähen!

Tunika im Ponchostil

1. Wenn kein bestimmter Stich angegeben ist, verwenden Sie den Geradstich.
2. Es wird der Nähfuß „J“ (Geradstich) verwendet.



Dieses modische Kleidungsstück können Sie ganz einfach selber machen, indem Sie entlang der Kanten eines rechteckigen Stoffstücks nähen. Sie können es als Bluse oder über einem Badeanzug tragen.

Material

- Gemusterter Baumwollstoff (90 cm breit × 280 cm)

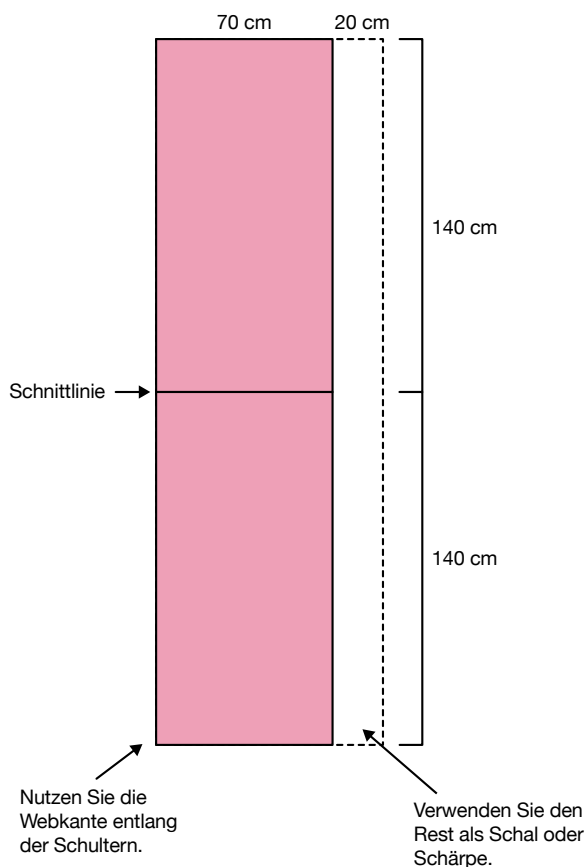

- 1 Nähen Sie das Vorder- und das Rückenteil an den Schultern rechts auf rechts zusammen. Lassen Sie in der Mitte eine Öffnung von 32 cm.

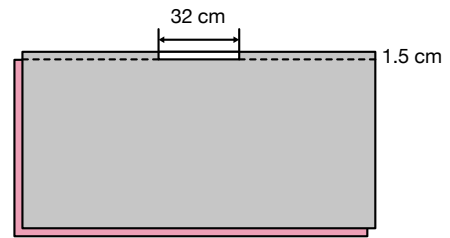

- 2 Schlagen Sie die Kante zweimal um, und nähen Sie ca. 5 mm Nahtzugabe rund um die Öffnung.

Falten Sie sie 5 mm um.

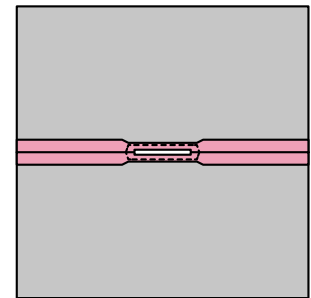
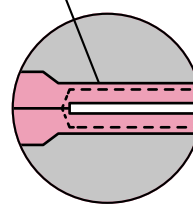

- 3 Schlagen Sie die Kante 5 mm + 1 cm um, und nähen Sie an allen Kanten entlang.

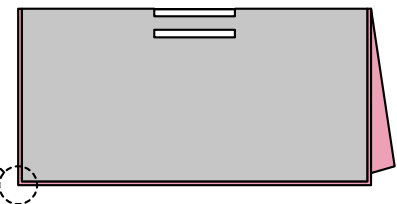
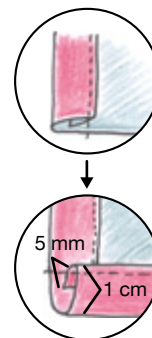

- 4 Sichern Sie die Naht mit Stichen 12 cm von der oberen Kante entfernt.

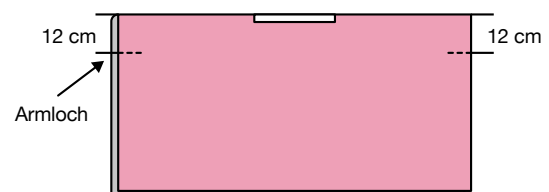

Dieses quadratische Tuch ist äußerst figurschmeichelnd, wenn Sie es einfach so tragen. Modische Akzente können Sie auch mit eingenähten Bundfalten setzen.

KREATION

13 Akzente mit Zierstichen wie Zickzack- und Overlockstichen nähen.

Mit dem Zickzackstich sowie weiteren praktischen Nutz- und Zierstichen verschönern Sie Ihre Arbeit durch Annähen von Zierbändern und Pailletten mit einfachen und praktischen Stickmustern wie Überwendlichstich, Blindsaum und Applikation.

Wir empfehlen Nähfuß N und Nadelstärke 11. Trägermaterial für eine saubere Verarbeitung beim Nähen von Mustern befestigen.



Hausschuhe

1. Wenn kein bestimmter Stich angegeben ist, verwenden Sie den Geradstich.
2. Es wird der Nähfuß „J“ (Geradstich/Zickzackstich) verwendet.



„Diese Hausschuhe werden aus dickem Filz gefertigt. Das Nähen dreidimensionaler Stücke mag auf den ersten Blick schwer erscheinen, aber auch Anfänger können dieses Projekt schaffen, wenn Sie vorsichtig nähen und sich an die Anweisungen halten. Passen Sie beim Stecken von Nadeln in das dicke Material auf, dass Sie sich nicht in die Finger stechen.“

Einige Modelle verfügen möglicherweise nicht über die Funktionen, die für das Beispiel auf dem Foto verwendet wurden.

Material

- Stoff für das Obermaterial und dicken Filz für die Sohle (65 cm breit x 28 cm)
- Jersey für die Einlegesohle (25 cm breit x 28 cm)
- Vlies (25 cm breit x 28 cm)

Zeichnen Sie die Verbindungsmarkierungen mit einem löschbaren Stift an.



Klappen Sie das Muster um, und schneiden Sie einen linken und einen rechten Hausschuh aus.

„Vlies
Schneiden Sie das Vlies 1 cm kleiner als das Muster.“

- 1 Befestigen Sie Vlies auf der linken Seite der Einlegesohle.

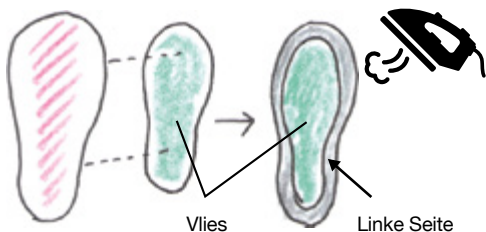

- 2 Nähen Sie die Sohle (Filz) und die in Schritt 1 gefertigte Einlegesohle links auf links an den Kanten zusammen. Die Nahtzugabe beträgt 1 cm.

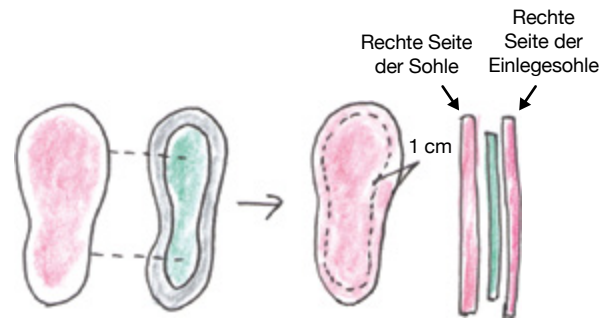

Nähen Sie die Teile links auf links zusammen.

- 3 Nähen Sie Dekorstiche auf das Obermaterial.



Wählen Sie einen Dekorstich aus, und lassen Sie Ihrer Kreativität freien Lauf.

Sie können auch einfach Zickzackstiche mit unterschiedlichen Garnfarben nähen.

- 4 Nähen Sie die Ferse mit der rechten Seite des Obermaterials nach innen zeigend.

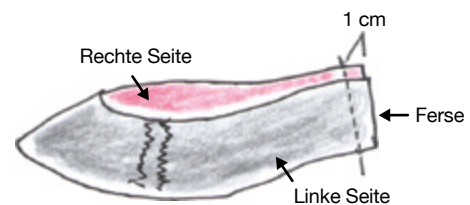

- 5 Stecken Sie das Obermaterial und die Sohle an den Verbindungsmarkierungen zusammen, und nähen Sie diese dann von der rechten Seite aus zusammen.

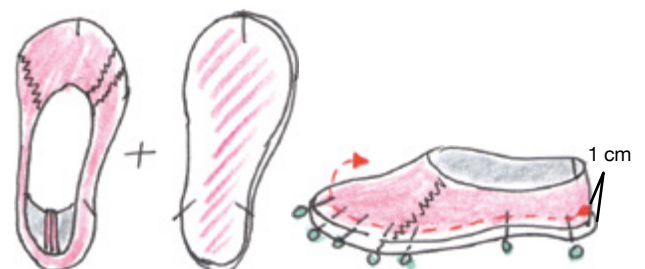

Stecken Sie die Nadeln quer zur Nahtichtung.



KAPITEL

03

STICH-
ÜBERSICHT
UND
PROFIL



Innovís Einprogrammierte Stichmuster in A-Serie

A16



16 Stiche



A50



50 Stiche

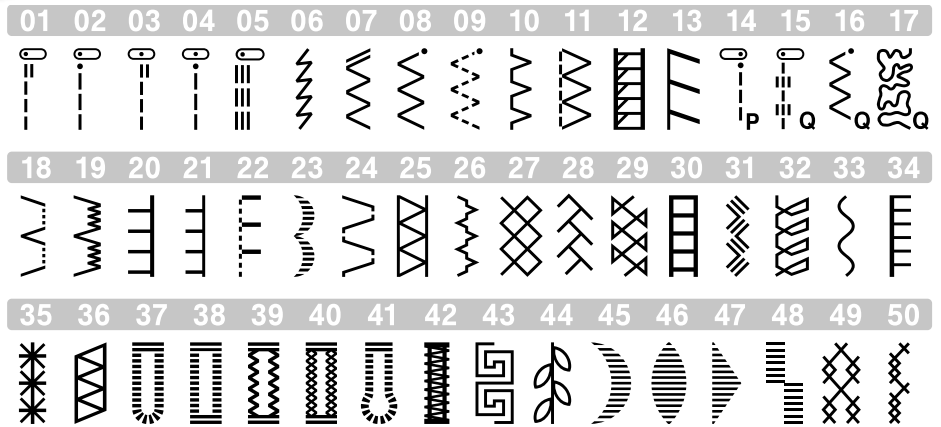

A60SE



60 Stiche

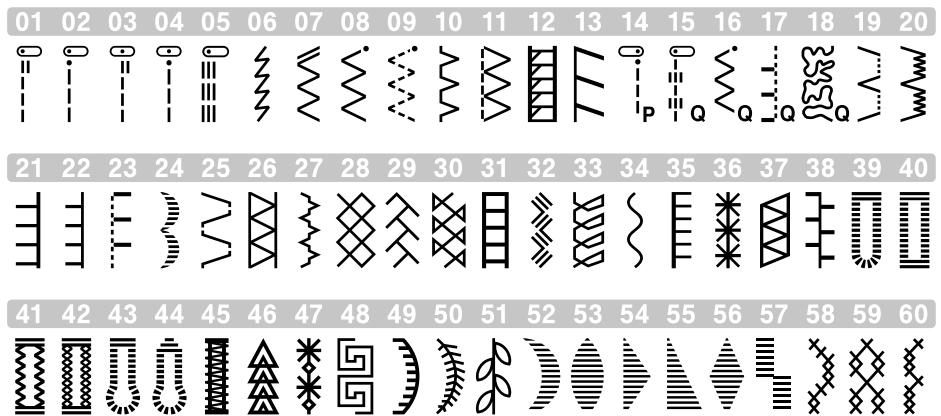

Einprogrammierte Stichmuster in A-Serie

A80



Separate Stichübersicht

80 Stiche

01	02	03	04	05	06	07	08	09	10	11	12	13
14	15	16	17	18	19	20	21	22	23	24	25	26
27	28	29	30	31	32	33	34	35	36	37	38	39
40	41	42	43	44	45	46	47	48	49	50		

51	52	53	54	55	56	47	58
59	60	61	62	63	64	65	66
67	68	69	70	71	72	73	74
75	76	77	78	79	80	--	

A150



Separate Stichübersicht

150 Stiche + 4 Schriftarten*

		01	02	03	04	05	06	07	08	09	10		01	02		01	02		01	02	03	04	05					
1	2	11	12	13	14	15	16	17	18	19	20	21	22	03	04	05	06	03	04	05	06	06	07	08	09	10	11	12
3	4	23	24	25	26	27	28	29	30	31	32	33	34	07	08	09	10	07	08	09	10	13	14	15	16	17	18	19
5	6	35	36	37	38	39	40	41	42	43	44	45	46	11	12	13	14	11	12	13	14	20	21	22	23	24	25	26
7	8	47	48	49	50	51	52	53	54	55	56	57	58	15	16	17	18	15	16	17	18	27	28	29	30	31	32	33
9	0	59	60	61	62	63	64	65	66	67	68	69	70	71	19	20	19	34	35	36	37	38	39	40				

AB	01	02	03	04	05	06	07	08	09	AB	01	02	03	04	05	06	07	08	09	AB	01	02	03	04	05	06	07	08	09			
A	B	C	D	E	F	G	H	I	A	B	C	D	E	F	G	H	I	A	B	C	D	E	F	G	H	I						
10	11	12	13	14	15	16	17	18	19	10	11	12	13	14	15	16	17	18	19	10	11	12	13	14	15	16	17	18	19			
J	K	L	M	N	O	P	Q	R	S	J	K	L	M	N	O	P	Q	R	S	J	K	L	M	N	O	P	Q	R	S			
20	21	22	23	24	25	26	27	28	29	20	21	22	23	24	25	26	27	28	29	20	21	22	23	24	25	26	27	28	29			
T	U	V	W	X	Y	Z	0	1	2	T	U	V	W	X	Y	Z	0	1	2	T	U	V	W	X	Y	Z	0	1	2			
30	31	32	33	34	35	36	37	38	39	30	31	32	33	34	35	36	37	38	39	30	31	32	33	34	35	36	37	38	39			
3	4	5	6	7	8	9	#	%	-	3	4	5	6	7	8	9	#	%	-	3	4	5	6	7	8	9	#	%	-			
40	41	42	43	44	45	46	47	48	49	40	41	42	43	44	45	46	47	48	49	40	41	42	43	44	45	46	47	48	49			
+	x	÷	=	*	.	,	&	?	!	+	x	÷	=	*	.	,	&	?	!	+	x	÷	=	*	.	,	&	?	!			
50	51	52	53	54	55	56	57	58	59	50	51	52	53	54	55	56	57	58	59	50	51	52	53	54	55	56	57	58	59			
@	<	>	()	[]	/	\	~	@	<	>	()	[]	/	\	~	@	<	>	()	[]	/	\	~			
60	61	62	63	64	65	66	67	68	69	60	61	62	63	64	65	66	67	68	69	60	61	62	63	64	65	66	67	68	69			
©	®	™	“	”	”	’	‘	’	—	©	®	™	“	”	”	’	‘	’	—	©	®	™	“	”	”	’	‘	’	—			
70	71	72	73	74	75	76	77	78	79	80	70	71	72	73	74	75	76	77	78	79	80	70	71	72	73	74	75	76	77	78	79	80
Ä	Å	Æ	Ç	Ð	Ñ	Ö	Ø	Ɔ	Û	ß	Ä	Å	Æ	Ç	Ð	Ñ	Ö	Ø	Ɔ	Û	ß	Ä	Å	Æ	Ç	Ð	Ñ	Ö	Ø	Ɔ	Û	ß

あい

* Alphabet in 3 Varianten, 1 japanische Schrift

Innov'is A-Serie im Profil

A16

A50



Nähfunktionen		
Nähprogramme insgesamt	16	50
Ein-Schritt-Knopflochvarianten	3	5
Einprogrammierte Schriften	-	-
Komfort-Nadeleinfädler	✓	✓
Stichauswahl	Funktionsrad	elektr. Funktionsrad
Arbeitsbereich	162 × 103 mm (6,2 x 4,1“)	162 × 103 mm (6,2 x 4,1“)
Taste für Verstärkung/Stichverriegelung	✓	✓
Größe LC-Display	2,61 Zoll	2,61 Zoll
Automatisches Rückwärtsnähen/Verriegeln	✓	✓
Taste Nadelposition oben/unten	✓	✓
Automatischer Fadenabschneider	-	-
Fadenspannung	✓	✓
Einfacher Spuler (mit Fadenabschneider)	✓	✓
Zwillingsnadel-Funktion	-	✓
Sieben-Punkt-Transporteur	✓	✓
Versenkbarer Transporteur	✓	✓
Maximale Nähgeschwindigkeit	850 Stiche/Min.	850 Stiche/Min.
Zubehör im Lieferumfang		
Schutzkoffer	-	-
Softhaube	✓	✓
Fußanlasser	✓	✓
Zickzackfuß	✓	✓
Knopflochfuß	✓	✓
Overlockfuß	✓	✓
Transparenter Nähfuß	-	✓
Blindstichfuß	✓	✓
Reißverschlussfuß	✓	✓
Knopfannähfuß	✓	✓
Ahle	-	✓
Optionales Zubehör		
Anschiebetisch WT15	WT15	WT15
Creative Quilting Kit QKM2	QKM2	QKM2
Creative Sewing Pack CSP2	CSP2	CSP2
Kreisnäher CIRC1	CSP1	CSP1
Bobbin Work-Set BWRK1	BWRK1	BWRK1
Eine große Auswahl an weiteren Sonderfüßen verfügbar	✓	✓

Für das volle Zubehörsortiment wenden Sie sich bitte an Ihren Händler oder besuchen Sie sewingcraft.brother.eu

A60	A80	A150
		
60	80	150
6	8	10
-	-	[4] Alphabet in 3 Varianten 1 japanische Schrift
✓	✓	✓
elektr. Funktionsrad	elektr. Funktionsrad	Direktwahl/Zahlencode
162 × 103 mm (6,2 x 4,1“)	162 × 103 mm (6,2 x 4,1“)	162 × 103 mm (6,2 x 4,1“)
✓	✓	✓
2,61 Zoll	2,61 Zoll	3,64 Zoll
✓	✓	✓
✓	✓	✓
-	-	✓
✓	✓	✓
✓	✓	✓
✓	✓	✓
✓	✓	✓
✓	✓	✓
850 Stiche/Min.	850 Stiche/Min.	850 Stiche/Min.
✓	✓	✓
-	-	✓
✓	✓	✓
✓	✓	✓
✓	✓	✓
✓	✓	✓
✓	✓	✓
✓	✓	✓
✓	✓	✓
✓	✓	✓
✓	✓	✓
WT15	WT15	WT15
QKM2	QKM2	QKM2
CSP2	CSP2	CSP2
CSP1	CSP1	CSP1
BWRK1	BWRK1	BWRK1
✓	✓	✓

KAPITEL

04

SUPPORT-CENTER

Innov-ís App für A-Serie

Mit der Brother Support Center App greifen Sie direkt per Smartphone oder Tablet auf hilfreiche Informationen zu!



**Bedienungsanleitung
PDF-Betrachter**



**Beste empfohlene Kombination
aus Stoff, Nadel und Faden**



**Verwenden von Standard- und
optionalem Zubehör**



Stickmuster-Katalog



**Kurze Bedienungs- und
Anleitungsvideos**

Brother Support Center ist eine App, mit der Sie aktuelle Supportinformationen für Ihr Brother-Produkt erhalten. Die kostenlose, einfach zu bedienende App bietet Zugang zu Informationen zur Einrichtung, Produkt-handbüchern, häufig gestellten Fragen und Tipps zur Fehlerbehebung.

KOSTENLOS im App Store oder in Google Play herunterladen



Liste der kurzen Videoanleitungen

 [Klicken Sie hier für Anleitungsvideos](#)

Video		
Lektion 1		Creation 01: Große Segeltuchtasche Heute nähen wir eine große Segeltuchtasche mit einer paillettenbesetzten Außentasche.
Lektion 2		Creation 03: Langer Rock aus leichtem Material Nähen Sie Ihr eigenes Kleid für Partys oder besondere Anlässe.
Lektion 3		Creation 04: T-Shirt mit überschnittenen Ärmeln Creation 05: Upcycling: T-Shirt mit Rüschen Mit Ihrer Nähmaschine können Sie ganz leicht ein T-Shirt aus Stretchmaterial nähen.
Lektion 4		Creation 06: Täschchen mit Knöpfen Creation 07: Serviettenring mit Knöpfen Heute nähen wir einen gürtelförmigen Serviettenring.
Lektion 5		Creation 09: Kinderkleid Heute nähen wir ein Kleid mit Reißverschluss für Kinder.
Lektion 6		Creation 10: Kunstledertäschchen mit Reißverschluss Creation 11: Multifunktions-Schürze mit Reißverschluss Ganz einfach Reißverschlüsse einnähen und eine Multifunktions-Schürze nähen.
Lektion 7		Creation 10: Kunstledertasche/Schlüsselhülle aus Kunstleder/ Kunstledertäschchen mit Reißverschluss Heute nähen wir Taschen und Beutel aus Kunstleder.
Lektion 8		Creation 12: Tunika im Ponchostil Nähen Sie wie in einer professionellen Schneiderei, und nutzen Sie einen Maxi-Anschiebetisch, mit dem voluminöse Stoffe kein Problem mehr sind.
Lektion 9		Creation 13: Hausschuhe Holen Sie alles aus Ihrer Maschine heraus, und experimentieren Sie mit den internen Dekorstichen.
Lektion 10		Das Personalisieren von Objekten mit einem Namen oder anderen Worten macht einfach Spaß.

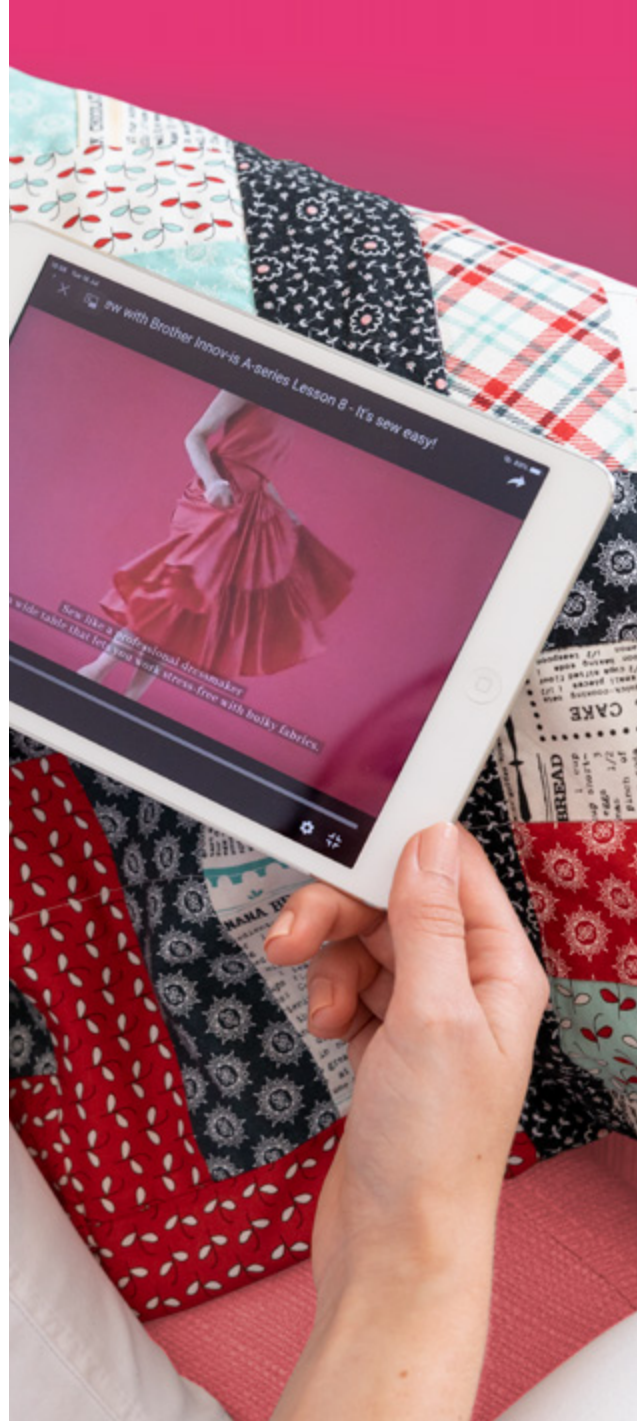

brother
at your side



 @brothersewingcraft.de

 @brothersewingcraft

Brother Sewing Machines Europe GmbH
Konrad-Adenauer-Allee 1 – 11 · 61118 Bad Vilbel · Germany
Webseite: sewingcraft.brother.eu

